

beurer

LR 500



DE App gesteuerter Luftreiniger Gebrauchsanweisung	2	IT Depuratore d'aria comandato tramite app Istruzioni per l'uso	50
EN App-controlled air purifier Instructions for use	14	TR Uygulama kontrollü hava temizleyici Kullanım kılavuzu	62
FR Purificateur d'air commandé par application Mode d'emploi	26	RU Воздухоочиститель с управлением через приложение Инструкция по применению	74
ES Purificador de aire controlado por app Instrucciones de uso	38	PL Oczyszczacz powietrza sterowany aplikacją Instrukcja obsługi	86

The CE mark, consisting of the letters 'C' and 'E' in a stylized, bold font, indicating compliance with European safety standards.



Lesen Sie diese Gebrauchsanweisung sorgfältig durch, bewahren Sie sie für den späteren Gebrauch auf, machen Sie sie anderen Benutzern zugänglich und beachten Sie die Hinweise.

Inhaltsverzeichnis

1. Zum Kennenlernen	3	6.6 Nachtmodus	9
2. Bestimmungsgemäßer Gebrauch	4	6.7 UV-Licht	9
3. Hinweise	4	6.8 Filterpaket wechseln	9
4. Gerätebeschreibung	6	7. Reinigung und Aufbewahrung	10
5. Inbetriebnahme	7	7.1 Filter reinigen	10
5.1 Luftreiniger entnehmen	7	7.2 Feinstaubpartikelsensor PM 2.5 reinigen	11
5.2 Luftreiniger aufstellen	7	7.3 Gehäuse reinigen	11
6. Bedienung	7	7.4 Aufbewahrung	11
6.1 Luftreiniger mit „beurer FreshHome“ App verbinden	7	8. Was tun bei Problemen?	11
6.2 Luftreiniger einschalten	7	9. Entsorgung	12
6.3 Timer-Funktion	8	10. Ersatz- und Verschleißteile	13
6.4 Automatikfunktion	8	11. Technische Daten	13
6.5 Lüftergeschwindigkeit + Turbomodus	8	12. Garantie/Service	13



WARNUNG

- Dieses Gerät kann von Kindern ab 8 Jahren und darüber sowie von Personen mit verringerten physischen, sensorischen oder mentalen Fähigkeiten oder Mangel an Erfahrungen und Wissen benutzt werden, wenn sie beaufsichtigt oder bezüglich des sicheren Gebrauchs des Gerätes unterwiesen wurden und die daraus resultierenden Gefahren verstehen.
- Kinder dürfen nicht mit dem Gerät spielen.
- Reinigungs- und Benutzer-Wartung dürfen nicht von Kindern ohne Beaufsichtigung durchgeführt werden.
- Trennen Sie das Gerät während dem Reinigen vom Netz.
- Reinigen Sie das Gerät nur in der angegebenen Weise. Es darf keinesfalls Flüssigkeit in die Ventilatoreinheit eindringen.
- Verwenden Sie keine lösungsmittelhaltigen Reiniger.
- Wenn die Netzanschlussleitung dieses Geräts beschädigt wird, muss sie entsorgt werden. Ist sie nicht abnehmbar, muss das Gerät entsorgt werden.

Sehr geehrte Kundin, sehr geehrter Kunde,

vielen Dank, dass Sie sich für eines unserer Produkte entschieden haben. Unser Name steht für hochwertige und eingehend geprüfte Qualitätsprodukte aus den Bereichen Wärme, Sanfte Therapie, Blutdruck/Diagnose, Gewicht, Massage, Beauty, Luft und Baby.

Mit freundlicher Empfehlung









Ihr Beurer-Team

Lieferumfang

- 1x Luftreiniger
- 1x Kombifilter (Aktivkohle / HEPA-Filter Klasse H 13)
- 1x Vorfilter
- 1x Diese Gebrauchsanweisung
- 1x Kurzanleitung

Zeichenerklärung

Folgende Symbole werden in dieser Gebrauchsanweisung verwendet:

	WARNUNG Warnhinweis auf Verletzungsgefahren oder Gefahren für Ihre Gesundheit
	ACHTUNG Sicherheitshinweis auf mögliche Schäden am Gerät/Zubehör
	Hinweis Hinweis auf wichtige Informationen
	Gebrauchsanweisung beachten
	Das Gerät ist doppelt schutzisoliert und entspricht damit der Schutzklasse 2.
	Nur in geschlossenen Räumen verwenden.
	Hersteller
	Entsorgung gemäß Elektro- und Elektronik-Altgeräte EG-Richtlinien - WEEE (Waste Electrical and Electronic Equipment)
	Verpackung umweltgerecht entsorgen

1. Zum Kennenlernen

Die meisten von uns verbringen bis zu 90 % ihres Lebens in geschlossenen Räumen. Für die Gesundheit und unser langfristiges Wohlbefinden spielt die Qualität der Raumluft bei Tag und Nacht eine große Rolle. Die Luft in unseren Innenräumen kann zwei bis fünf Mal mehr Allergene und Schadstoffe enthalten als die Außenluft.

Wer sich zur Pollenflugzeit nicht in der Natur aufhalten kann, möchte wenigstens in geschlossenen Räumen durchatmen können.

Der Luftreiniger LR 500 reinigt mit Hilfe eines dreischichtigen Filtersystems die Luft.

Der Luftreiniger LR 500

- filtert die Luft mit einem Kombifilter (Aktivkohlefilter gegen schädliche Gase und unangenehme Gerüche, HEPA-Filter H 13 gegen Partikel wie Bakterien, Viren, Milben, Pollen und Feinstaub),
- besitzt einen PM-2.5-Sensor - erkennt Feinstaub mit Partikelgrößen von bis zu 2,5 µm,
- arbeitet geräuscharm mit vier Leistungsstufen, Turbomodus und Automatikfunktion,
- besitzt eine numerische Feinstaubanzeige und farbliche Anzeige der Raumluftqualität,
- besitzt eine Timer-Funktion (1 bis 24 Stunden),
- zeigt die aktuelle Luftfeuchtigkeit und Raumtemperatur an,
- eignet sich für Raumgrößen bis zu 106 m² (gemäß NRCC-54013-2011),
- verfügt über ein eingebautes UV-Licht (zur Keimvernichtung),
- besitzt einen Nachtmodus mit flüsterleisem Betrieb und ausgeschaltetem Display,
- ist energiesparend und schaltet sich automatisch ab, wenn die Gehäuseabdeckung abgenommen wird.

Prinzip der Luftreinigung

1. Der Ventilator des Luftreinigers saugt die verschmutzte Luft an.
2. Der Vorfilter filtert größere Partikel wie Staub, Schmutz und Haare.
3. Anschließend werden durch den Aktivkohlefilter Formaldehyde, Benzol und andere giftige Gase und Gerüche aus der Raumluft gefiltert.
4. Zuletzt werden durch den HEPA-Filter kleine Partikel wie Pollen, Bakterien oder Viren gefiltert.
5. Das zuschaltbare UV-Licht im Gehäuseinneren eliminiert Keime und Gerüche (verursacht durch Tiere, Küche oder Tabakrauch).
6. Die gereinigte Luft wird über den Luftauslass an der Oberseite des Luftreinigers an die Raumluft abgegeben.

 Die Filterleistung des HEPA H13 Filters beträgt 99,95 %. Das heißt 99,95 % der Partikel (z.B. Bakterien, Viren und Feinstaub) können herausgefiltert werden.

„beurer FreshHome“-App

Sie können den Luftreiniger auch über WLAN mit ihrem Smartphone verbinden. Hierzu benötigen Sie lediglich die kostenlose „beurer FreshHome“-App. Die „beurer FreshHome“-App ist im Apple App Store (iOS) und bei Google Play (Android™) erhältlich.

Die „beurer FreshHome“ App bietet folgende Funktionen:

- Überwachung und Bewertung der Luftqualität.
- Übersicht aller angebotenen Geräte für eine Langzeitanalyse der Innenraumluft.
- Meldung bei Werten außerhalb des individuell definierten Zielbereichs.
- Tipps für die Verbesserung des Wohlfühlklimas.

Systemvoraussetzungen: iOS ≥ 10.0, Android™ ≥ 5.0, Bluetooth® ≥ 4.0.

2. Bestimmungsgemäßer Gebrauch

Dieser Luftreiniger ist ausschließlich zur Reinigung der Luft in Innenräumen bestimmt.



WARNUNG

Wenn Sie an einer schweren Krankheit der Atemwege oder Lunge leiden, befragen Sie vor der Benutzung des Luftreinigers Ihren Arzt.

Verwenden Sie dieses Gerät nur für den Zweck für den es entwickelt wurde und auf die in der Gebrauchsanweisung angegebene Art und Weise. Jeder unsachgemäße Gebrauch kann gefährlich sein. Der Hersteller kann nicht für Schäden haftbar gemacht werden, die durch unsachgemäßen oder leichtsinnigen Gebrauch entstehen.

3. Hinweise

Lesen Sie die Hinweise sorgfältig! Ein Nichtbeachten der nachfolgenden Hinweise kann Personen- oder Sachschäden verursachen.



WARNUNG

Halten Sie Kinder von Verpackungsmaterial fern. Es besteht Erstickungsgefahr.

Stromschlag



WARNUNG

Wie jedes elektrische Gerät ist auch dieser Luftreiniger vorsichtig und umsichtig zu gebrauchen, um Gefahren durch elektrische Schläge zu vermeiden.

- Betreiben Sie das Gerät deshalb
 - nur mit der auf dem Gerät notierten Netzspannung (Typenschild befindet sich auf der Rückseite des Geräts),
 - nie, wenn das Gerät oder Zubehör sichtbare Schäden aufweist,
 - nicht während eines Gewitters.
- Schalten Sie das Gerät im Falle von Defekten oder Betriebsstörungen sofort aus und trennen Sie das Gerät vom Stromanschluss. Ziehen Sie nicht am Stromkabel oder am Gerät um den Stecker aus der Steckdose zu ziehen. Halten oder tragen Sie das Gerät niemals am Netzkabel. Halten Sie Abstand zwischen den Kabeln und warmen Oberflächen.
- Schalten Sie das Gerät immer aus, bevor Sie den Netzstecker ziehen.
- Ziehen Sie den Netzstecker niemals mit nassen oder feuchten Händen heraus.
- Halten Sie das Gerät von Wärmequellen fern, da das Gehäuse schmelzen und ein Feuer auslösen könnte.
- Stellen Sie sicher, dass die Öffnungen des Luftreinigers und die Netzleitung nicht mit Wasser, Dampf oder anderen Flüssigkeiten in Berührung kommen.
- Verwenden Sie das Gerät nicht in der Nähe von brennbaren oder explosiven Gasgemischen.
- Greifen Sie keinesfalls nach einem Gerät, das ins Wasser gefallen ist. Ziehen Sie sofort den Netzstecker.
- Benutzen Sie das Gerät nicht, wenn Gerät oder Zubehör sichtbare Schäden aufweisen.

Reparatur



WARNUNG

- Reparaturen an Elektrogeräten dürfen nur von Fachkräften durchgeführt werden. Durch unsachgemäße Reparaturen können erhebliche Gefahren für den Benutzer entstehen. Wenden Sie sich bei Reparaturen an den Kundenservice oder an einen autorisierten Händler.
- Die Ventilatoreinheit darf nicht geöffnet werden.

Brandgefahr



WARNUNG

Bei nicht bestimmungsgemäßem Gebrauch bzw. Missachtung der vorliegenden Gebrauchsanweisung besteht unter Umständen Brandgefahr!

Betreiben Sie den Luftreiniger deshalb

- nie unter einer Abdeckung, wie z.B. Decke, Kissen, ...
- nie in der Nähe von Benzin oder anderen leicht entflammbaren Stoffen.

Handhabung



ACHTUNG

Nach jedem Gebrauch und vor jeder Reinigung ist das Gerät auszuschalten und auszustecken.

- Stecken Sie keine Gegenstände in Geräteöffnungen oder in die rotierenden Teile. Achten Sie darauf, dass die beweglichen Teile sich immer frei bewegen können.
- Stellen Sie keine Gegenstände auf dem Gerät ab.
- Schützen Sie das Gerät vor hohen Temperaturen.
- Schützen Sie das Gerät vor Sonnenstrahlen und Stößen und lassen Sie es nicht fallen.
- Schütteln Sie niemals das Gerät.
- Vermeiden Sie Wasserschäden durch sorgfältigen Umgang (z.B. Wasserschäden durch Spritzwasser bei Holzfußböden).
- Stellen Sie das Gerät auf eine feste, waagerechte und wasserfeste Unterlage.

4. Gerätesbeschreibung

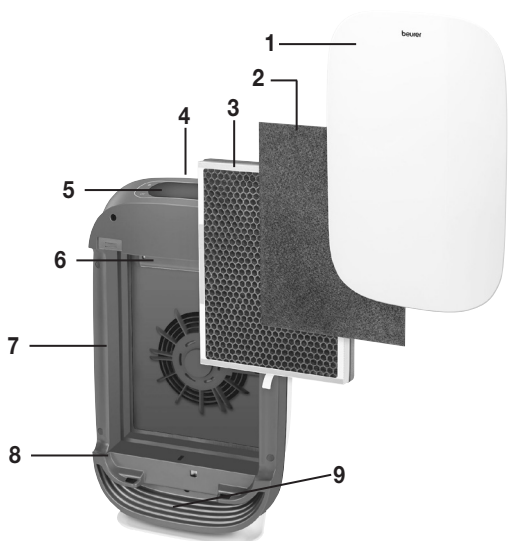

1 Gehäuseabdeckung
2 Vorfilter Filtert groben Staub und Schmutz, wie z.B. Haare
3 Kombifilter (Aktivkohle / HEPA-Filter H13) <u>Aktivkohlefilter</u> : Gegen schädliche Gase und unangenehme Gerüche <u>HEPA-Filter H13</u> : Filtert Partikel wie Bakterien, Viren, Milben, Pollen und Feinstaub
4 Luftauslass
5 Display und Tasten
6 UV-Lampe Eliminiert im Gehäuseinneren Keime und Gerüche (verursacht durch Tiere, Küche oder Tabakrauch)
7 Lufteinlass
8 Gehäuse
9 Licht des Raumluftindikators

Display und Tasten

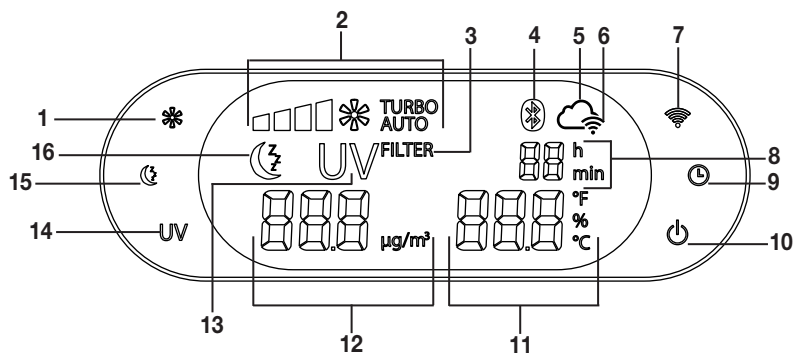

1 Lüftergeschwindigkeits-Taste	9 Timer-Taste
2 Aktuelle Lüftergeschwindigkeit	10 EIN/AUS-Taste
3 Filterwechsel-Anzeige	11 Temperatur-/Luftfeuchtigkeits-Anzeige
4 Bluetooth®-Symbol	12 PM-2.5-Wert
5 Cloud-Symbol	13 UV-Licht-Symbol
6 WLAN-Symbol	14 UV-Licht-Taste
7 WLAN-Taste	15 Nachtmodus-Taste
8 Timer-Anzeige	16 Nachtmodus-Symbol

5. Inbetriebnahme

5.1 Luftreiniger entnehmen

1. Öffnen Sie die Kartonverpackung.
2. Lassen Sie den Folienbeutel verschlossen und nehmen Sie das Gerät nach oben heraus.
3. Entfernen Sie nun alle Folien.
4. Nehmen Sie das Filterpaket aus dem Gerät (siehe Kapitel „Filterwechsel“) und nehmen Sie es aus der Folie heraus. Setzen Sie das Filterpaket anschließend wieder in das Gerät ein.

5.2 Luftreiniger aufstellen



1. Stellen Sie den Luftreiniger auf einen ebenen, festen Untergrund, um Vibrationen und Lärm zu vermeiden.
2. Stellen Sie den Luftreiniger so auf, dass um das Gerät herum 30 cm Freiraum zu allen Seiten besteht.
3. Achten Sie darauf, dass Lufteinlass und Luftauslass niemals blockiert sind.

6. Bedienung

6.1 Luftreiniger mit „beurer FreshHome“ App verbinden

Sie können die Basisfunktionen des Luftreinigers auch ohne „beurer FreshHome“ App verwenden. Die Zusatzfunktionen wie Aufzeichnung der Raumluftwerte und Einstellung eines Reinigungszeitplans, sowie die Steuerung und Überwachung Ihres Geräts von unterwegs stehen Ihnen nur in Verbindung mit der „beurer FreshHome“ App zur Verfügung.

1. Befolgen Sie die Anweisungen aus Kapitel „5. Inbetriebnahme“.
2. Stecken Sie den Netzstecker in eine geeignete Steckdose. Verlegen Sie das Netzkabel stolpersicher.
3. Um den Luftreiniger einzuschalten, drücken Sie die EIN/AUS-Taste „“. Das Gerät benötigt ca. 10 Sekunden, um den aktuellsten Wert anzuzeigen.

 **Hinweis**
Das WLAN-Symbol „“ blinkt.

Um Ihren Luftreiniger mit der „beurer FreshHome“ App zu verbinden, gehen Sie wie folgt vor:

4. Vergewissern Sie sich, dass Ihr Smartphone mit Ihrem WLAN verbunden ist.
5. Aktivieren Sie *Bluetooth*[®] auf Ihrem Smartphone.
6. Laden Sie die kostenlose „beurer FreshHome“ App im Apple App Store (iOS) oder bei Google Play (Android[™]) herunter.

 **Hinweis**
Je nach Einstellung des Smartphones, können für Internetverbindung oder Datenübertragung zusätzliche Kosten anfallen.

7. Starten Sie die „beurer FreshHome“ App und folgen Sie den Anweisungen.

6.2 Luftreiniger einschalten

1. Befolgen Sie die Anweisungen aus Kapitel „5. Inbetriebnahme“.
2. Stecken Sie den Netzstecker in eine geeignete Steckdose. Verlegen Sie das Netzkabel stolpersicher.
3. Um den Luftreiniger einzuschalten, drücken Sie die EIN/AUS-Taste „“. Das Gerät benötigt ca. 10 Sekunden, um den aktuellsten Wert anzuzeigen.

 **Hinweis**
Der Luftreiniger verfügt über einen alternierende Luftfeuchtigkeits- und Temperaturanzeige, sowie eine dauerhafte Anzeige des Feinstaubpartikelwerts PM 2.5.

 Bei der ersten Inbetriebnahme ist der Luftreiniger auf der ersten Lüftergeschwindigkeitsstufe eingestellt.

Informationen zur Anzeige der Luftqualität

Die Luftqualitätsanzeige schaltet sich automatisch ein, wenn der Luftreiniger eingeschaltet ist. Nach ca. 30 Sekunden zeigt der Luftreiniger die Farbe an, die dem Partikelgehalt der Raumluft in der Umgebung des Geräts entspricht.

Luftqualität	Farbe des Raumluftindikators	PM-2.5-Wert in μm^3
gut	blau	≤ 12
akzeptabel	gelb	12,1 – 35,4
schlecht	orange	35,5 – 55,4
Sehr schlecht	rot	$> 55,5$

Optimale relative Luftfeuchtigkeit und Raumtemperatur

Raum	Optimale Temperatur	Optimale rel. Luftfeuchtigkeit
Wohnzimmer	20 °C (68 °F)	40 – 60 %
Schlafzimmer	16-18 °C (60.8–64.4 °F)	40 – 60 %
Kinderzimmer	20-22 °C (68-71.6 °F)	40 – 60 %
Küche	18 °C (64.4 °F)	50 – 60 %
Badezimmer	23 °C (73.4 °F)	50 – 70 %
Keller	10-15 °C (50-59 °F)	50 – 65 %



6.3 Timer-Funktion

Der Luftreiniger besitzt eine Timer-Funktion mit der Sie festlegen können in wie vielen Stunden sich der Luftreiniger selbstständig ausschalten soll. Sie können den Timer von 1 bis 24 Stunden einstellen.





- Um den Timer einzustellen, drücken Sie die TIMER-Taste „“ so oft, bis Ihr gewünschter Stundenwert (z.B. 02) auf dem Display erscheint. Der Luftreiniger schaltet sich nun automatisch nach Ablauf des eingestellten Stundenwerts aus.
- Um den Timer vorzeitig zu deaktivieren, drücken Sie lang die Timer-Taste, bis die Anzeige im Display erlischt.

6.4 Automatikfunktion **AUTO**

Der Luftreiniger besitzt eine Automatikfunktion. Ist die Automatikfunktion eingeschaltet, passt sich die Lüftergeschwindigkeit automatisch an die Qualität der Umgebungsluft an. Das heißt, je schlechter die Qualität der Umgebungsluft, desto höher stellt der Luftreiniger automatisch die Lüftergeschwindigkeit ein.

1. Um die Automatikfunktion einzuschalten, drücken Sie am eingeschalteten Luftreiniger die Lüftergeschwindigkeits-Taste „“. Sobald die Automatikfunktion aktiv ist, leuchtet „**AUTO**“ im Display auf.
2. Um die Automatikfunktion auszuschalten, drücken Sie erneut die Lüftergeschwindigkeits-Taste „“. „**AUTO**“ erlischt im Display. Das Gerät schaltet sich wieder automatisch in die Stufe 1.

6.5 Lüftergeschwindigkeit + Turbomodus



Der Luftreiniger besitzt vier Lüftergeschwindigkeiten und einen Turbomodus:  (1),  (2),  (3),  (4), **TURBO**.

- Um zwischen den einzelnen Lüftergeschwindigkeiten zu wechseln, drücken Sie die Lüftergeschwindigkeits-Taste „“. Im Bedienpanel leuchtet die aktuell eingestellte Lüftergeschwindigkeit auf.

- Im Turbomodus wird der Luftreiniger mit der höchsten Geschwindigkeit betrieben und das UV-Licht wird zusätzlich zugeschaltet. Der Turbomodus schaltet sich nach 15 Minuten ab und schaltet danach in die Automatikfunktion.

6.6 Nachtmodus

Der Luftreiniger besitzt einen Nachtmodus, indem er flüsterleise reinigt und sämtliche Lichtquellen am LR 500 ausgeschaltet werden.

1. Drücken Sie die Nachtmodus-Taste „“ um den Nachtmodus am Gerät einzuschalten. Im Bedienpanel leuchtet das Nachtmodus-Symbol „“. Ist der Nachtmodus aktiviert, so schalten sich das Display und der farbige Raumluftqualitätsindikator am Gehäuseboden automatisch nach 5 Sekunden aus.
2. Um den Nachtmodus auszuschalten, drücken Sie erneut die Nachtmodus-Taste „“.

 In der „beurer FreshHome“ App können im Nachtmodus-Betrieb, das UV-Licht zugeschaltet und ein Timer eingestellt werden.

6.7 UV-Licht UV

Das UV-Licht eliminiert in der Luft enthaltene Keime. Hierbei aktiviert das UV-Licht Titaniumoxide, die die übelriechenden Geruchsmoleküle (verursacht durch Tabakrauch, Küche oder Tiere) zersetzt.

1. Um das UV-Licht einzuschalten, drücken Sie am eingeschalteten Luftreiniger die UV-Taste „UV“. Sobald das UV-Licht aktiv ist, leuchtet im Display UV auf.
2. Um das UV-Licht auszuschalten, drücken Sie erneut die UV-Taste „UV“.

6.8 Filterpaket wechseln FILTER

Sie sollten den dreischichtigen Filter nach 4320 Betriebsstunden durch einen Neuen ersetzen. Nach 4320 Betriebsstunden erscheint im Display FILTER.

Um den Filter zu wechseln, gehen Sie wie folgt vor:

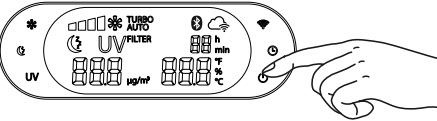
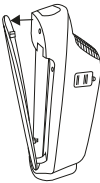
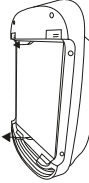
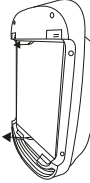
 <ol style="list-style-type: none"> 1. Drücken Sie auf die EIN/AUS-Taste, um den Luftreiniger auszuschalten und trennen Sie ihn von der Steckdose. 	 <ol style="list-style-type: none"> 2. Nehmen Sie die Gehäuseabdeckung wie abgebildet ab (Magnetverschluss). Hängen Sie den Magnetverschluss zuerst oben und dann anschließend unten aus.
 <ol style="list-style-type: none"> 3. Um das Filterpaket herauszunehmen, ziehen Sie vorsichtig an den seitlichen Laschen. 	 <ol style="list-style-type: none"> 4. Setzen Sie ein neues Filterpaket ein. Um die Filter richtig einzusetzen, orientieren Sie sich an den seitlichen Laschen wie abgebildet.

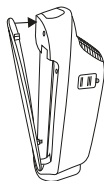

5. Setzen Sie die Gehäuseabdeckung wie abgebildet wieder ein, bis sie hör- und spürbar einrastet (Magnetverschluss). Hängen Sie den Magnetverschluss zuerst unten und anschließend oben ein.

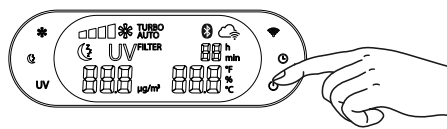

6. Stecken Sie den Netzstecker in die Steckdose. Verlegen Sie das Kabel stolpersicher. Drücken Sie die ON/OFF Taste. Nun öffnen Sie die seitliche Klappe am Gerätegehäuse. Hier befindet sich ein Knopf um den Betriebsstundenzähler auf 0 zu setzen.

i Wenn Sie den Kombifilter in bestimmten persönlichen Zeitrhythmen wechseln möchten (z.B. alle 6 Monate), befindet sich auf der oberen Kante des Kombifilters ein Sticker, auf dem Sie ein Datum eintragen können.

7. Reinigung und Aufbewahrung

! WARNUNG
Vergewissern Sie sich vor jeder Reinigung, dass der Netzstecker des Luftreinigers ausgesteckt ist!

7.1 Filter reinigen

Eine regelmäßige Reinigung des Filters (einmal im Monat) ist Voraussetzung für einen hygienischen, störungsfreien Betrieb.

- Reinigen Sie den dreischichtigen Filter mit dem Bürstenaufsatz eines Staubsaugers. Um eine gründliche Reinigung durchzuführen, ziehen Sie den Vorfilter vorsichtig ab und reinigen Sie den dahinter befindlichen Aktivkohlefilter und den auf der Rückseite befindlichen HEPA-Filter ebenfalls mit dem Bürstenaufsatz eines Staubsaugers. Setzen Sie anschließend den Vorfilter wieder auf den HEPA-Filter.

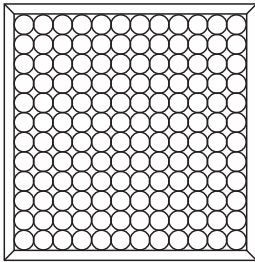
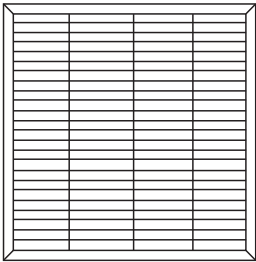
Aktivkohlefilter	HEPA-Filter H 13
	
Vorderseite	Rückseite

ACHTUNG

Der dreischichtige Filter sollte nach 4320 Betriebsstunden gewechselt werden (siehe Kapitel „Filterwechsel“). Der dreischichtige Filter kann nicht gewaschen werden.

7.2 Feinstaubpartikelsensor PM 2.5 reinigen

Der Feinstaubpartikelsensor sollte alle 2 Monate gereinigt werden.

Hinweis

Wenn der Luftreiniger in einer staubigen Umgebung verwendet wird, muss er möglicherweise öfter gereinigt werden.

Um den Sensor zu reinigen, schalten Sie den Luftreiniger aus und ziehen Sie den Netzstecker aus der Steckdose. Öffnen Sie die Abdeckung an der Gehäusesseite und nehmen Sie die Abdeckung ab.



Reinigen Sie den Sensor, sowie den Luftein- und auslass mit einem feuchten Wattestäbche.



Trocknen Sie danach alle gereinigten Teile mit einem trockenen Wattestäbchen.

Bringen Sie die Abdeckung des Feinstaubpartikelsensors wieder an.



7.3 Gehäuse reinigen



Reinigen Sie das Gehäuse des Luftreinigers mit einem leicht angefeuchteten Tuch (Wasser oder eine milde Reinigungslösung). Verwenden Sie keine Lösungs- oder andere aggressive Reinigungs- oder Scheuermittel, da die Oberfläche beschädigt werden könnte.

7.4 Aufbewahrung

Wenn Sie das Gerät längere Zeit nicht verwenden, empfehlen wir Ihnen, es gereinigt in der Originalverpackung in trockener Umgebung und ohne Beschwerung aufzubewahren.

8. Was tun bei Problemen?

Probleme	Ursache	Behebung
Der Luftreiniger lässt sich nicht einschalten.	Die Gehäuseabdeckung ist nicht korrekt eingesetzt.	Vergewissern Sie sich, dass die Gehäuseabdeckung korrekt eingesetzt ist.
	Der dreischichtige Filter ist nicht korrekt eingesetzt.	Vergewissern Sie sich, dass der dreischichtige Filter korrekt eingesetzt ist.
	Das Steckernetzteil ist nicht eingesteckt.	Stecken Sie das Steckernetzteil in eine geeignete Steckdose.

Unzureichender Luftdurchlass.	Die Filter sind verschmutzt.	Reinigen Sie die Filter (siehe Kapitel „Reinigung und Aufbewahrung“).
	Der Lufteinlass/-auslass ist blockiert.	Vergewissern Sie sich, dass der Lufteinlass/-auslass nicht blockiert ist.
Luftreiniger ist sehr laut.	Es befindet sich ein Fremdkörper im Lufteinlass/-auslass.	Entfernen Sie den Fremdkörper aus dem Lufteinlass/-auslass.
	Die Filter sind verstopft.	Reinigen Sie die Filter (siehe Kapitel „Reinigung und Instandhaltung“).
	Die Filter sind nicht korrekt eingesetzt.	Setzen Sie die Filter korrekt ein.
	Der Luftreiniger ist auf einer unebenen Oberfläche positioniert.	Positionieren Sie den Luftreiniger auf einer ebenen Oberfläche.
Display nicht beleuchtet/ keine Anzeige.	Netzstecker ist nicht mit der Steckdose verbunden und/oder nicht eingeschaltet.	Netzstecker einstecken und Luftreiniger einschalten.
	Gerät befindet sich im Nachtmodus.	Drücken sie die Nachtmodus-Taste „☾“. Der Nachtmodus Betrieb ist abgeschaltet und das Display leuchtet hell.
	Die Gehäuseabdeckung ist nicht korrekt eingesetzt.	Vergewissern Sie sich, dass die Gehäuseabdeckung korrekt eingesetzt ist.
WLAN Symbol „  “ blinkt.	Luftreiniger versucht Verbindung zum WLAN Router aufzubauen.	Wenn dieser Vorgang mehr als 1 Minute dauert, überprüfen Sie den Status Ihres WLAN Routers und/oder konfigurieren Sie den WLAN Zugang des Luftreinigers erneut über die App.
Cloud-Symbol „  “ blinkt.	Luftreiniger versucht Verbindung zum Server aufzubauen.	Wenn dieser Vorgang mehr als 1 Minute dauert, versuchen Sie es später noch einmal oder konfigurieren Sie den WLAN Zugang des Luftreinigers erneut über die App.

9. Entsorgung

Im Interesse des Umweltschutzes darf das Gerät am Ende seiner Lebensdauer nicht mit dem Hausmüll entfernt werden.

Die Entsorgung kann über entsprechende Sammelstellen in Ihrem Land erfolgen. Entsorgen Sie das Gerät gemäß der Elektro- und Elektronik Altgeräte EG-Richtlinie – WEEE (Waste Electrical and Electronic Equipment).

Bei Rückfragen wenden Sie sich an die für die Entsorgung zuständige kommunale Behörde.



10. Ersatz- und Verschleißteile

Die Ersatz- und Verschleißteile sind über die jeweilige Serviceadresse (laut Serviceadressliste) erhältlich. Geben Sie die entsprechende Bestellnummer an.

Bezeichnung	Artikel- bzw. Bestellnummer
Vorfilter, Kombifilter (HEPA-Filter H 13 und Aktivkohlefilter)	660.07

11. Technische Daten

Modell	LR 500
Netzspannung / Leistung	siehe Typschild am Gerät
Maße (L x B x H)	21cm x 35 cm x 62cm
Gewicht	5,9 kg
Geeignet für Raumgrößen	von 34m ² (gem ANSI/AHAM AC-1 2015) bis 106m ² (gem. NRCC-54013-2011)
Zul. Betriebsbedingungen	+5°C bis +40°C, ≤90% relative Luftfeuchte (nicht kondensierend)

Datenübertragung:

Das Produkt verwendet *Bluetooth*[®] low energy technology und WLAN, Frequenzband 2400,0 MHz – 2483,5 MHz *Bluetooth*[®] Sendeleistung max. 0 dBm, WLAN Sendeleistung max. 18 dBm, kompatibel mit *Bluetooth*[®] 4.0 Smartphones /Tablets.

12. Garantie/Service

Wir leisten 3 Jahre Garantie ab Kaufdatum für Material- und Fabrikationsfehler des Produktes. Die Garantie gilt nicht:

- Im Falle von Schäden, die auf unsachgemäßer Bedienung beruhen.
- Für Verschleißteile.
- Bei Eigenverschulden des Kunden.
- Sobald das Gerät durch eine nicht autorisierte Werkstatt geöffnet wurde.

Die gesetzlichen Gewährleistungen des Kunden bleiben durch die Garantie unberührt. Für Geltendmachung eines Garantiefalles innerhalb der Garantiezeit ist durch den Kunden der Nachweis des Kaufes zu führen. Die Garantie ist innerhalb eines Zeitraumes von 3 Jahren ab Kaufdatum gegenüber der Beurer GmbH, Ulm (Germany) geltend zu machen.

Bitte wenden Sie sich im Falle von Reklamationen an unseren Service unter folgendem Kontakt:

Service Hotline:

Tel.: +49 (0) 731 / 39 89-144

E-Mail: kd@beurer.de

www.beurer.com

Fordern wir Sie zur Übersendung des defekten Produktes auf, ist das Produkt an folgende Adresse zu senden:

Beurer GmbH

Servicecenter

Lessingstraße 10 b

89231 Neu-Ulm

Germany



Read these instructions for use carefully and keep them for later use, be sure to make them accessible to other users and observe the information they contain.

Table of contents

1. Getting to know your device.....	15
2. Intended use	16
3. Notes	16
4. Device description.....	18
5. Initial use	19
5.1 Removing the air purifier	19
5.2 Setting up the air purifier	19
6. Operation.....	19
6.1 Connecting the air purifier to the “beurer FreshHome” app.....	19
6.2 Switching on the air purifier.....	19
6.3 Timer function	20
6.4 Automatic function	20
6.5 Fan speed + turbo mode	20
6.6 Night mode	21
6.7 UV light	21
6.8 Changing the filter pack	21
7. Cleaning and storage	22
7.1 Cleaning the filter.....	22
7.2 Cleaning the PM 2.5 fine dust particle sensor	22
7.3 Cleaning the housing.....	23
7.4 Storage	23
8. What if there are problems?	23
9. Disposal.....	24
10. Replacement parts and wearing parts	24
11. Technical data.....	24
12. Warranty / service.....	25



WARNING

- This device may be used by children over the age of 8 and by people with reduced physical, sensory or mental skills or a lack of experience or knowledge, provided that they are supervised or have been instructed on how to use the device safely, and are fully aware of the consequent risks of use.
- Children must not play with the device.
- Cleaning and user maintenance must not be performed by children unless supervised.
- Disconnect the device from the mains supply during cleaning.
- Clean the device using only the methods specified. Under no circumstances may liquid enter the fan unit.
- Do not use any solvent-based cleaning products.
- If the mains connection cable of this device is damaged, it must be disposed of. If it cannot be removed, the device must be disposed of.

Dear customer,

Thank you for choosing one of our products. Our name stands for high-quality, thoroughly tested products for applications in the areas of heat, gentle therapy, blood pressure/diagnosis, weight, massage, beauty, air and baby care.









With kind regards,
Your Beurer team

Included in delivery

- 1x air purifier
- 1x combi filter (activated carbon/HEPA filter class H13)
- 1x pre-filter
- 1x these instructions for use
- 1x brief instructions

Signs and symbols

The following symbols appear in these instructions for use:

	WARNING Warning notice indicating a risk of injury or damage to health
	IMPORTANT Safety note indicating possible damage to the device/accessory
	Note Note on important information
	Observe the instructions for use
	The device is double protected and therefore corresponds to protection class 2.
	Only use indoors.
	Manufacturer
	Disposal in accordance with the Waste Electrical and Electronic Equipment EC Directive – WEEE
	Dispose of packaging in an environmentally friendly manner

1. Getting to know your device

Most of us spend up to 90% of our lives indoors. The quality of the ambient air both day and night plays a crucial role in our health and long-term well-being.

The air indoors can have two to five times the levels of allergens and harmful substances than the air outside. People who can't spend time outdoors during times of a peak pollen count would at least like to be able to breathe deeply indoors.

The LR 500 air purifier humidifies cleans the air with a three-layer filter system.

The LR 500 air purifier

- Filters the air with a combi filter (activated carbon filter against harmful gases and unpleasant odours, HEPA filter H13 against particles such as bacteria, viruses, mites, pollen and fine dust).
- Has a PM 2.5 sensor – recognises fine dust with particle sizes of up to 2.5 µm.
- Operates quietly with four output levels, turbo mode and automatic function.
- Has a numerical colour display for showing ambient air quality.
- Has a timer function (1 to 24 hours).
- Shows the current humidity and room temperature.
- Is suitable for rooms up to 106 m² (according to NRCC-54013-2011).
- Has an in-built UV light (to kill germs).
- Has a night mode with extremely quiet operation and switched-off display.
- Is energy saving and switches off automatically when the housing cover is removed.

Principle of air cleaning

1. The air purifier's fan sucks in the contaminated air.
2. The pre-filter filters out larger particles such as dust, dirt and hairs.
3. Next, the activated carbon filter filters formaldehyde, benzene and other poisonous gases and odours out of the ambient air.
4. Lastly, the HEPA filter filters out small particles such as pollen, bacteria or viruses.
5. The switchable UV light inside the housing eliminates germs and odours (caused by animals, cooking or tobacco smoke).
6. The cleaned air is emitted via the air outlet on top of the air purifier into the ambient air.

 The HEPA H13 filter has a filter performance of 99.95%. That means that 99.95% of particles (e.g. bacteria, viruses and fine dust) can be filtered out.

“beurer FreshHome” app

You can also connect the air purifier with your smartphone via WiFi. To do this, all you need is the free “beurer FreshHome” app from the Apple Store (iOS) or from Google Play (Android™).

The “beurer FreshHome” app provides the following functions:

- Monitoring and evaluation of the air quality.
- Overview of all connected devices for long-term analysis of the indoor air quality.
- Notification in the event of values that are outside of the individually defined target range.
- Tips for improving the environment for your comfort.

System requirements: iOS ≥ 10.0, Android™ ≥ 5.0, Bluetooth® ≥ 4.0.

2. Intended use

This air purifier is intended exclusively for cleaning the air indoors.



WARNING

If you suffer from severe respiratory or lung disease, consult your doctor before using the air purifier.

This device must only be used for the purpose for which it was designed and in the manner specified in the instructions for use. Any form of improper use can be dangerous. The manufacturer is not liable for damage resulting from improper or careless use.

3. Notes

Read the notes carefully! Non-observance of the following information may result in personal injury or material damage.



WARNING

Keep packaging material away from children to avoid danger of suffocation.

Electric shock



WARNING

As with every electrical device, use this air purifier carefully and cautiously, in order to avoid hazards due to electric shock.

- Therefore:
 - Only operate the device at the voltage indicated on the device (the type plate is located underneath the device)
 - Never use the device if it or its accessories show visible signs of damage
 - Do not use the device during a storm
- In the event of defects or operational faults, switch the device off immediately and disconnect it from the mains socket. Do not pull on the mains cable or on the device to disconnect the plug from the socket. Never hold or carry the device by the mains cable. Keep the cables away from hot surfaces.
- Always switch off the device before disconnecting it from the mains.
- Never disconnect the mains plug with wet or damp hands.
- Keep the device away from sources of heat as the housing could melt and trigger a fire.
- Ensure that the openings of the air purifier and the mains cable do not come into contact with water, steam or other liquids.
- Do not use the device in close proximity to flammable or explosive gas mixtures.
- Never reach for a device that has been submerged in water. Disconnect the mains plug immediately.
- Do not use the device if it or its accessories are visibly damaged.

Repairs



WARNING

- Only specialist personnel may perform repairs on electrical devices. Improper repairs may subject users to considerable danger. For repairs, please contact Customer Services or an authorised retailer.
- Do not open the fan unit.

Risk of fire



WARNING

There is a risk of fire if the device is used improperly or these instructions for use are ignored.

Therefore, observe the following instructions for using the air purifier:

- Never use it underneath a cover, such as a blanket, pillow, etc.
- Never use it near petrol or other highly flammable substances.

Handling



IMPORTANT

The device must be switched off and disconnected from the mains after every use and before cleaning.

- Do not place any objects in device openings or in rotating parts. Ensure that the moving parts can move freely at all times.
- Do not place any objects on the device.
- Do not expose the device to high temperatures.
- Protect the device against sunlight and impacts and do not drop it.
- Never shake the device.
- Avoid water damage by handling the device carefully (e.g. water damage from splashing in the vicinity of wooden floors).
- Place the device on a firm, level and water-resistant surface.

4. Device description

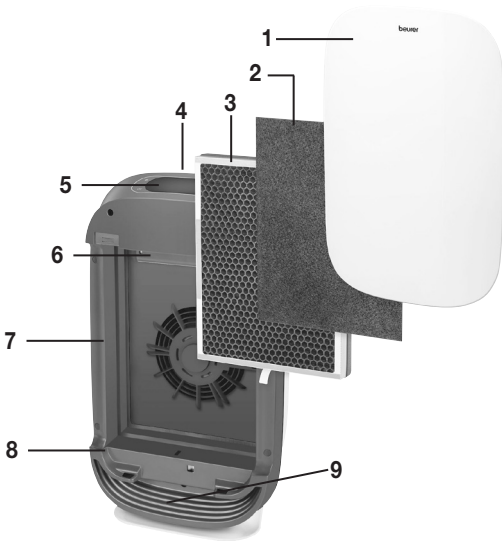

1 Housing cover
2 Pre-filter Filters coarse dust and dirt, such as hairs
3 Combi filter (activated carbon/HEPA filter H13) <u>Activated carbon filter:</u> To counter harmful gases and unpleasant smells <u>HEPA filter H13:</u> Filters particles such as bacteria, viruses, mites, pollen and fine dust
4 Air outlet
5 Display and buttons
6 UV lamp Eliminates germs and odours (caused by animals, cooking or tobacco smoke) inside the housing
7 Air inlet
8 Housing
9 Ambient air indicator light

Display and buttons

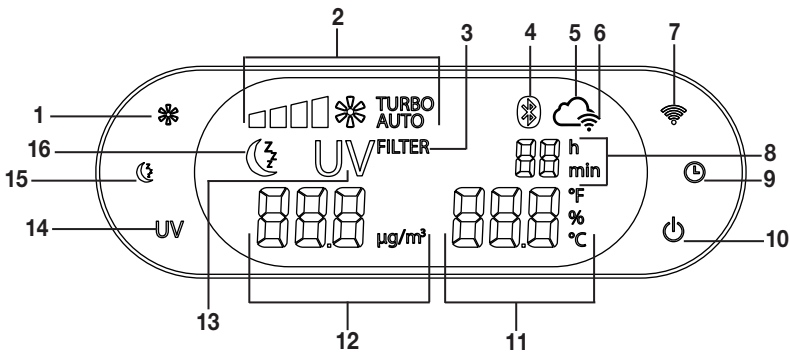

1 Fan speed button	9 Timer button
2 Current fan speed	10 ON/OFF button
3 Change filter display	11 Temperature/humidity display
4 Bluetooth® symbol	12 PM 2.5 value
5 Cloud symbol	13 UV light symbol
6 WiFi symbol	14 UV light button
7 WiFi button	15 Night mode button
8 Timer display	16 Night mode symbol

5. Initial use

5.1 Removing the air purifier

1. Open the cardboard packaging.
2. Remove the device from the top of the box without opening the film bag.
3. Now remove all plastic films.
4. Remove the filter pack from the device (see “Filter change” section) and take it out of the plastic film. Then re-insert the filter pack into the device.

5.2 Setting up the air purifier

1. Place the air purifier on a firm, level surface to prevent vibrations and noise.
2. Set up the air purifier in such a way that provides 30 cm clearance on all sides.
3. Make sure that the air inlet and air outlet are never blocked.

6. Operation

6.1 Connecting the air purifier to the “beurer FreshHome” app

You can also use the basic functions of the air purifier without the “beurer FreshHome” app. The additional features, such as recording the ambient air values and setting a cleaning schedule, as well as controlling and monitoring your device when you are on the go, are only available in conjunction with the “beurer FreshHome” app.

1. Follow the instructions in chapter “5. Initial use”.
2. Insert the mains plug into a suitable socket. Ensure that the mains cable does not pose a trip hazard.
3. Press the ON/OFF button “” to switch on the air purifier. The device takes approx. 10 seconds to display the most up-to-date value.



Note

The WiFi symbol “” flashes.

To connect your air purifier with the “beurer FreshHome” app, please proceed as follows:

4. Ensure that your smartphone is connected with your WiFi.
5. Activate *Bluetooth*[®] on your smartphone.
6. Download the free “beurer FreshHome” app from the Apple App Store (iOS) or at Google Play (Android[™]).



Note

Depending on the settings for your smartphone, additional charges may be incurred for connecting to the Internet or transferring data.

7. Start the “beurer FreshHome” app and follow the instructions.

6.2 Switching on the air purifier

1. Follow the instructions in chapter “5. Initial use”.
2. Insert the mains plug into a suitable socket. Ensure that the mains cable does not pose a trip hazard.
3. Press the ON/OFF button “” to switch on the air purifier. The device takes approx. 10 seconds to display the most up-to-date value.



Note

The air purifier displays the humidity and temperature in an alternating manner, and permanently displays the fine dust particle value PM 2.5.

 When the air purifier is used for the first time, it is set to the first fan speed.

Information on the display of air quality

The air quality display automatically switches on when the air purifier is switched on. After approx. 30 seconds, the air purifier displays the colour which corresponds to the concentration of particles in the ambient air around the device.

Air quality	Ambient air indicator colour	PM 2.5 value in μm^3
Good	blue	≤ 12
Acceptable	yellow	12.1 – 35.4
Poor	orange	35.5 – 55.4
Very poor	red	> 55.5

Optimal relative humidity and room temperature

Room	Optimum temperature	Optimum rel. humidity
Living room	20 °C (68 °F)	40 – 60%
Bedroom	16-18 °C (60.8-64.4 °F)	40 – 60%
Child's bedroom	20-22 °C (68-71.6 °F)	40 – 60%
Kitchen	18 °C (64.4 °F)	50 – 60%
Bathroom	23 °C (73.4 °F)	50 – 70%
Cellar	10-15 °C (50-59 °F)	50 – 65%



6.3 Timer function

The air purifier features a timer function that you can use to determine the number of hours the air purifier should run for before it automatically switches itself off. You can set the timer for between 1 and 24 hours.

- To set the timer, press the TIMER button " " until your desired hourly value (e.g. 02) appears on the display. The air purifier will now automatically switch off after the set number of hours has passed.
- To deactivate the timer early, press and hold the timer button until "- -" appears on the screen.

6.4 Automatic function **AUTO**

The air purifier has an automatic function. When the automatic function is switched on, the fan speed automatically adapts to the ambient air quality. This means that, the poorer the quality of the ambient air, the higher the fan speed automatically set by the air purifier.

1. To switch on the automatic function, press the fan speed button " " while the air purifier is switched on. As soon as the automatic function is active, "**AUTO**" appears in the display.
2. To switch off the automatic function, press the fan speed button " " again. "**AUTO**" goes out on the display. The device automatically switches to level 1.





6.5 Fan speed + turbo mode

The air purifier has four fan speeds and a turbo mode:  (1),  (2),  (3),  (4), **TURBO** .

- To switch between the individual fan speeds, press the fan speed button " ". The current fan speed setting lights up on the operating panel.
- In turbo mode, the air purifier is operated at the highest speed, and the UV light is also switched on. The turbo mode switches off after 15 minutes, and automatically changes over to the automatic function.

6.6 Night mode

The air purifier has a night mode in which it operates extremely quietly and all light sources are switched off.

1. Press the night mode button “” to switch on night mode on the device. The night mode symbol “” is lit up on the operating panel. When the night mode is activated, the display and the colour ambient air quality indicator on the base of the housing automatically switch off after 5 seconds.
 2. Press the night mode button “” again to switch off night mode.
-  Using the “beurer FreshHome” app, the UV light can be switched on and a timer can be set in night mode operation.

6.7 UV light UV

The UV light eliminates germs contained in the air. Here the UV light activates titanium oxides that break down foul-smelling odour molecules (caused by tobacco smoke, cooking smells or animals).

1. To switch on the UV light, press the UV button “**UV**” on the air purifier while it is switched on. Once the UV light is active, UV lights up in the display.
2. Press the UV button “**UV**” again to switch off the UV light.

6.8 Changing the filter pack **FILTER**

The three-layered filter should be replaced with a new one after 4320 operating hours. **FILTER** appears in the display after 4320 operating hours.

To change the filter, proceed as follows:

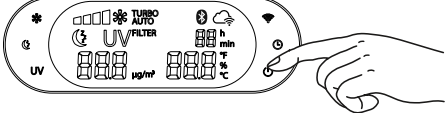
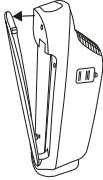
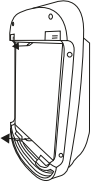
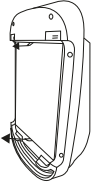
 <p>1. Press the ON/OFF button to switch off the air purifier, and unplug it from the socket.</p>	 <p>2. Remove the housing cover as shown (magnetic fastening). First detach the magnetic fastening at the top, and then at the bottom.</p>
	
<p>3. To remove the filter pack, pull carefully on the side tabs.</p>	<p>4. Insert a new filter pack. To insert the filter pack correctly, align it with the side tabs as shown.</p>

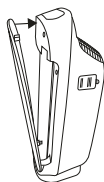

5. Re-insert the housing cover as shown until you feel and hear it click into place (magnetic fastening). First attach the magnetic fastening at the bottom, and then at the top.

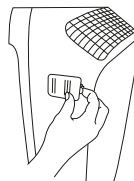
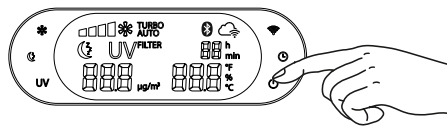

6. Insert the mains plug into the socket. Ensure that the cable does not pose a trip hazard. Press the ON/OFF button. Now open the flap on the side of the device housing. A button is located here to set the operating hour counter to 0.

i If you wish to change the combi filter at specific personal intervals (e.g. every 6 months), there is a sticker on the upper edge of the combi filter on which a date can be entered.

7. Cleaning and storage

⚠ WARNING
Before cleaning, always ensure that the mains plug of the air purifier has been properly disconnected.

7.1 Cleaning the filter

Regular cleaning of the filter (once a month) is a prerequisite for hygienic and fault-free operation.

- Clean the three-layered filter using the brush attachment of a vacuum cleaner. To carry out a thorough clean, pull out the pre-filter and clean the activated carbon filter located behind it and the HEPA filter located at the rear, also using the brush attachment from a vacuum cleaner. Then replace the pre-filter on the HEPA filter.

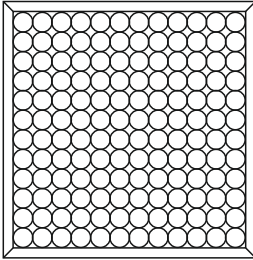
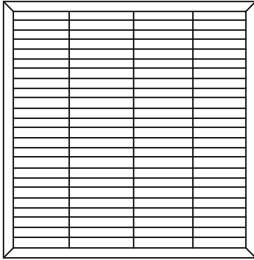
Activated carbon filter	HEPA filter H 13
	
Front	Rear

⚠ IMPORTANT
The three-layered filter should be changed after 4320 operating hours (see “Filter change” section). The three-layered filter cannot be washed.

7.2 Cleaning the PM 2.5 fine dust particle sensor

The fine dust particle sensor should be cleaned every 2 months.

Note

If the air purifier is used in a dusty environment, it may need to be cleaned more often.

To clean the sensor, switch off the air purifier and pull the mains plug out of the socket. Open the cover on the side of the housing, and remove the cover.

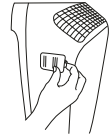

Clean the sensor, along with the air inlet and outlet using a moistened cotton bud.

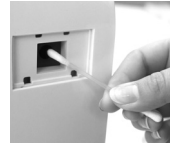

Afterwards, dry all of the cleaned parts using a dry cotton bud.

Attach the fine dust particle sensor cover again.



7.3 Cleaning the housing



Clean the housing of the air purifier with a damp cloth (water or a mild cleaning solution). When cleaning, do not use any solvents or other aggressive or abrasive cleaning agents, as the surface may become damaged.

7.4 Storage

If you do not plan to use the device for a long period of time, we recommend that you clean it and store it in the original packaging in a dry environment, ensuring it is not weighed down by additional items.

8. What if there are problems?

Problems	Cause	Solution
The air purifier will not switch on.	The housing cover is not correctly installed.	Ensure that the housing cover is correctly installed.
	The three-layered filter is not correctly inserted.	Ensure that the three-layered filter is correctly inserted.
	The mains part plug is not plugged in.	Plug the mains part plug into a suitable socket.
Insufficient passage of air.	The filters are dirty.	Clean the filters (see "Cleaning and storage" section).
	The air intake/air outlet is blocked.	Ensure that the air intake/air outlet is not blocked.

Air purifier is very loud.	There is a foreign body in the air intake/air outlet.	Remove the foreign body from the air intake/air outlet.
	The filters are clogged.	Clean the filters (see “Maintenance and cleaning” section).
	The filters are not correctly inserted.	Insert the filters correctly.
	The air purifier is positioned on an uneven surface.	Position the air purifier on a level surface.
Display does not light up/no display.	The mains plug is not connected to the socket and/or is not switched on.	Connect the mains plug and switch on the air purifier.
	The device is in night mode.	Press the night mode button “☾”. Night mode operation is switched off and the display will illuminate brightly.
	The housing cover is not correctly installed.	Ensure that the housing cover is correctly installed.
WiFi symbol “  ” flashes.	Air purifier is attempting to establish a connection to the WiFi router.	If this process takes more than 1 minute, check the status of your WiFi router and/or reconfigure the WiFi access of the air purifier via the app.
Cloud symbol “  ” flashes.	Air purifier is attempting to establish a connection to the server.	If this process takes more than 1 minute, try again later or reconfigure the WiFi access of the air purifier via the app.

9. Disposal

For environmental reasons, do not dispose of the device in the household waste at the end of its useful life. Dispose of the device at a suitable local collection or recycling point. Dispose of the device in accordance with EC Directive – WEEE (Waste Electrical and Electronic Equipment).
If you have any questions, please contact the local authorities responsible for waste disposal.



10. Replacement parts and wearing parts

Replacement parts and wearing parts are available from the corresponding service address (according to the service address list). Please state the corresponding order number.

Designation	Item number and/or order number
Pre-filter, combi filter (HEPA filter H13 and activated carbon filter)	660.07

11. Technical data

Model	LR 500
Voltage/power	See type plate on the device
Dimensions (L x W x H)	21.0 cm x 35.0 cm x 62.0 cm
Weight	5.9 kg

Suitable for room sizes from 34m² (according to ANSI / AHAM AC-1 2015) to 106m² (according to NRCC-54013-2011)

Permissible operating conditions +5°C to +40°C, ≤ 90% relative humidity (non-condensing)

Data transfer:

The product uses *Bluetooth*® low energy technology and WLAN, frequency band 2400.0 MHz – 2483.5 MHz, *Bluetooth*® transmission power max. 0 dBm, WLAN transmission power max. 18 dBm, compatible with *Bluetooth*® 4.0 smartphones/tablets.

12. Warranty / service

In case of a claim under the warranty please contact your local dealer or the local representation which is mentioned in the list "service international".

In case of returning the unit please add a copy of your receipt and a short report of the defect.

The following warranty terms shall apply:

1. The warranty period for BEURER products is either 3 years or- if longer- the country specific warranty period from date of Purchase.
In case of a warranty claim, the date of purchase has to be proven by means of the sales receipt or invoice.
2. Repairs (complete unit or parts of the unit) do not extend the warranty period.
3. The warranty shall not be valid for damages because of
 - a. improper treatment, e.g. nonobservance of the user instructions.
 - b. repairs or tampering by the customer or unauthorised third parties.
 - c. transport from the manufacturer to the consumer or during transport to the service centre.
 - d. The warranty shall not be valid for accessories which are subject to normal wear and tear (cuff, batteries etc.).
4. Liability for direct or indirect consequential losses caused by the unit are excluded even if the damage to the unit is accepted as a warranty claim.



Lisez attentivement ce mode d'emploi, conservez-le pour un usage ultérieur, mettez-le à disposition des autres utilisateurs et suivez les consignes qui y figurent.

Table des matières

1. Familiarisation avec l'appareil	27
2. Utilisation conforme aux recommandations	28
3. Remarques	28
4. Description de l'appareil	30
5. Mise en service	31
5.1 Sortir le purificateur d'air.....	31
5.2 Installer le purificateur d'air.....	31
6. Utilisation	31
6.1 Connecter le purificateur d'air à l'application « beurer FreshHome ».....	31
6.2 Allumer le purificateur d'air.....	31
6.3 Fonction minuteur.....	32
6.4 Fonction automatique.....	32
6.5 Vitesse de ventilation + mode turbo.....	33
6.6 Mode Nuit.....	33
6.7 Lampe à UV.....	33
6.8 Remplacer le filtre combiné.....	33
7. Nettoyage et stockage	34
7.1 Nettoyer le filtre.....	34
7.2 Nettoyer le capteur de particules fines PM 2,5.....	35
7.3 Nettoyer le boîtier.....	35
7.4 Stockage.....	35
8. Que faire en cas de problèmes ?	35
9. Élimination	36
10. Pièces de rechange et consommables	36
11. Données techniques	37
12. Garantie/Maintenance	37



AVERTISSEMENT

- Cet appareil peut être utilisé par les enfants à partir de 8 ans ainsi que les personnes souffrant d'un handicap physique, sensoriel ou mental et celles ayant peu de connaissances ou d'expérience à la condition qu'elles soient surveillées ou sachent comment l'utiliser en toute sécurité et en comprennent les risques.
- Les enfants ne doivent pas jouer avec cet appareil.
- Le nettoyage et l'entretien ne doivent pas être effectués par des enfants sans surveillance.
- Débranchez l'appareil pendant son nettoyage.
- Nettoyez l'appareil en suivant rigoureusement les instructions. Aucun liquide ne doit pénétrer dans le ventilateur.
- N'utilisez pas de produit nettoyant contenant des solvants.
- Si le câble d'alimentation électrique de l'appareil est endommagé, il doit être mis au rebut. S'il n'est pas détachable, l'appareil doit être mis au rebut.

Chère cliente, cher client,

Nous vous remercions d'avoir choisi l'un de nos produits. Notre société est réputée pour l'excellence de ses produits et les contrôles de qualité approfondis auxquels ils sont soumis dans les domaines suivants : chaleur, thérapie douce, diagnostic de pression artérielle, contrôle de poids, massage, beauté, purification d'air et bébé.









Sincères salutations,
Votre équipe Beurer

Contenu

- 1 purificateur d'air
- 1 filtre combiné (charbon actif/filtre HEPA classe H 13)
- 1 pré-filtre
- 1 mode d'emploi
- 1 manuel abrégé

Symboles utilisés

Voici les symboles utilisés dans ce mode d'emploi :

	AVERTISSEMENT Ce symbole vous avertit des risques de blessures ou des dangers pour votre santé
	ATTENTION Ce symbole vous avertit des éventuels dommages au niveau de l'appareil ou d'un accessoire
	Remarque Indication d'informations importantes
	Respecter les consignes du mode d'emploi
	L'appareil bénéficie d'une double isolation de protection et répond ainsi à la classe de sécurité 2.
	N'utiliser l'appareil que dans des pièces fermées.
	Fabricant
	Élimination conformément à la directive européenne WEEE (Waste Electrical and Electronic Equipment) relative aux déchets d'équipements électriques et électroniques
	Éliminer l'emballage dans le respect de l'environnement

1. Familiarisation avec l'appareil

La plupart d'entre nous passe jusqu'à 90 % de son temps dans des espaces fermés. Jour et nuit, la qualité de l'air intérieur joue un rôle sur notre santé et notre bien-être à long terme.

Notre air intérieur peut contenir deux à cinq fois plus d'allergènes et de polluants que l'air extérieur.

Ceux qui ne peuvent malheureusement pas profiter de la nature pendant la période de pollinisation aimeraient au moins pouvoir respirer correctement dans les pièces fermées.

Le purificateur d'air LR 500 nettoie l'air à l'aide d'un système de filtre à trois couches.

Le purificateur d'air LR 500

- filtre l'air à l'aide d'un filtre combiné (filtre au charbon actif contre les gaz nocifs et les odeurs désagréables, filtre HEPA H 13 contre les particules telles que les bactéries, les virus, les acariens, le pollen et les poussières fines),
- contient un capteur PM 2,5 qui détecte les petites poussières avec une taille de particules jusqu'à 2,5 µm,
- est silencieux et dispose de quatre niveaux de puissance, d'un mode turbo et d'une fonction automatique,
- dispose d'un affichage numérique de la poussière fine et d'un indicateur coloré de la qualité de l'air intérieur,
- dispose d'une fonction minuteur (1 à 24 heures),
- affiche l'humidité et la température ambiante actuelles,
- convient à des pièces jusqu'à 106 m² (selon NRCC-54013-2011),
- comprend une lampe à UV intégrée (pour la destruction des germes),
- est équipé d'un mode Nuit avec fonctionnement très silencieux et affichage éteint,
- permet d'économiser de l'énergie et s'éteint automatiquement dès que le couvercle du boîtier est retiré.

Principe de fonctionnement du purificateur d'air

1. Le ventilateur du purificateur d'air aspire l'air pollué.
2. Le pré-filtre filtre les grosses particules telles que la poussière, la saleté et les cheveux.
3. Le formaldéhyde, le benzol et autres gaz nocifs, de même que les odeurs, sont ensuite filtrés de l'air ambiant grâce à un filtre au charbon actif.
4. Enfin, les particules fines telles que le pollen, les bactéries et les virus sont filtrées par le filtre HEPA.
5. La lampe à UV activable, située à l'intérieur du boîtier, élimine les germes et les odeurs (émis par les animaux, la cuisine ou la fumée de tabac).
6. L'air nettoyé est rejeté dans l'air ambiant par la sortie d'air sur le dessus du purificateur d'air.

 Les performances de filtrage du filtre HEPA H 13 s'élèvent à 99,95 %. En d'autres termes, 99,95 % des particules (par exemple les bactéries, les virus et les poussières fines) peuvent être filtrées.

Application « beurer FreshHome »

Vous pouvez connecter le purificateur d'air à votre smartphone par Wi-Fi. Pour cela, vous avez uniquement besoin de télécharger l'application gratuite « beurer FreshHome ». L'application « beurer FreshHome » est disponible sur l'App Store (iOS) et sur Google Play (Android™).

L'application « **beurer FreshHome** » propose les fonctions suivantes :

- Contrôle et évaluation de la qualité de l'air.
- Vue d'ensemble de tous les appareils connectés pour une analyse à long terme de l'air intérieur.
- Message en cas de valeurs situées en dehors de la zone cible définie.
- Conseils pour améliorer le climat de bien-être.

Configuration requise : iOS ≥ 10.0, Android™ ≥ 5.0, Bluetooth® ≥ 4.0

2. Utilisation conforme aux recommandations

Ce purificateur d'air est conçu exclusivement pour le nettoyage de l'air intérieur.

AVERTISSEMENT

Si vous souffrez d'une maladie grave des voies respiratoires ou des poumons, consultez votre médecin avant d'utiliser le purificateur d'air.

N'utilisez cet appareil qu'aux fins pour lesquelles il a été conçu et conformément aux indications données par ce mode d'emploi. Toute utilisation inappropriée peut être dangereuse. Le fabricant ne peut être tenu responsable des dommages causés par une utilisation inappropriée ou non conforme.

3. Remarques

Lisez attentivement ces remarques ! Le non-respect des instructions suivantes est susceptible d'entraîner des dommages corporels ou matériels.

AVERTISSEMENT

Conservez les emballages hors de la portée des enfants. Ils pourraient s'étouffer.

Décharge électrique



AVERTISSEMENT

Comme tout appareil électrique, ce purificateur d'air doit être utilisé avec précaution et prudence afin d'éviter les dangers dus aux chocs électriques.

- Conditions d'utilisation de l'appareil à respecter :
 - utilisez-le uniquement à la tension indiquée sur l'appareil (la plaque signalétique se trouve à l'arrière de l'appareil),
 - ne l'utilisez jamais quand l'appareil ou les accessoires sont visiblement endommagés,
 - ne l'utilisez pas pendant un orage.
- En cas de défaut ou de panne, éteignez immédiatement l'appareil et débranchez l'alimentation. Ne tirez pas sur le câble d'alimentation ou sur l'appareil pour retirer la fiche de la prise électrique. Ne tenez ou ne portez jamais l'appareil par le câble d'alimentation. Gardez les câbles éloignés des surfaces chaudes.
- Éteignez toujours l'appareil avant de débrancher la prise.
- Ne débranchez jamais la prise avec les mains humides ou mouillées.
- Conservez l'appareil éloigné des sources de chaleur afin d'éviter que le boîtier ne fonde et ne cause un incendie.
- Assurez-vous que l'ouverture de l'appareil et le câble d'alimentation n'entrent pas en contact avec de l'eau, de la vapeur ou d'autres liquides.
- N'utilisez pas l'appareil à proximité de mélanges gazeux inflammables ou explosifs.
- Ne saisissez jamais un appareil qui est tombé dans l'eau. Débranchez immédiatement l'appareil.
- N'utilisez pas l'appareil si ce dernier ou ses accessoires présentent des dommages apparents.

Réparation



AVERTISSEMENT

- Seul un spécialiste peut réparer des appareils électriques. Toute réparation inappropriée peut engendrer un danger important pour l'utilisateur. Pour toute réparation, adressez-vous au service client ou à un revendeur agréé.
- Le ventilateur ne doit pas être ouvert.

Risque d'incendie



AVERTISSEMENT

Toute utilisation inappropriée ou non conforme au présent mode d'emploi peut entraîner un risque d'incendie ! Par conséquent, n'utilisez jamais le purificateur d'air

- recouvert par une couverture ou des coussins, par exemple.
- à proximité d'essence ou d'autres matières inflammables.

Utilisation



ATTENTION

L'appareil doit être éteint et débranché après chaque utilisation et avant chaque nettoyage.

- N'insérez aucun objet dans les ouvertures de l'appareil ou dans les pièces rotatives. Assurez-vous que les parties mobiles sont toujours libres de mouvement.
- Ne posez aucun objet sur l'appareil.
- N'exposez pas l'appareil à des températures élevées.
- Évitez d'exposer l'appareil aux rayons du soleil ou de le heurter ou le faire tomber.
- Ne secouez pas l'appareil.
- Manipulez l'appareil avec précaution afin d'éviter tout dégât des eaux (des éclaboussures sur un parquet peuvent occasionner un dégât des eaux).
- Posez l'appareil sur une surface solide, horizontale et résistante à l'eau.

4. Description de l'appareil

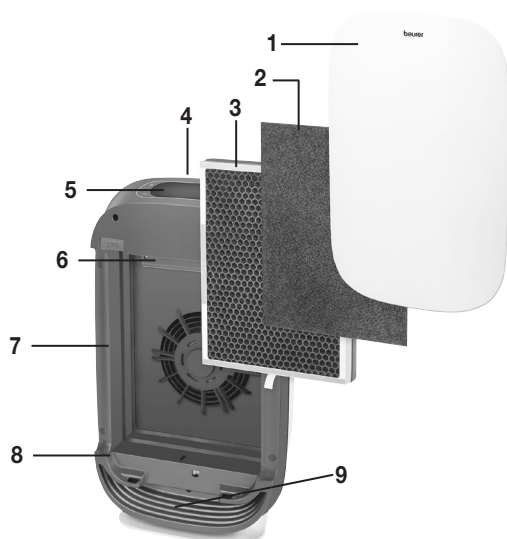

1 Couvercle du boîtier
2 Pré-filtre Filtre les poussières et les saletés grossières, par exemple les cheveux
3 Filtre combiné (charbon actif/filtre HEPA classe H 13) <u>Filtre au charbon actif</u> : Contre les gaz nocifs et les odeurs désagréables <u>Filtre HEPA H 13</u> : Filtre les particules telles que les bactéries, les virus, les acariens, le pollen et les poussières fines
4 Sortie d'air
5 Écran et touches
6 Lampe à UV Élimine les germes et les odeurs à l'intérieur du boîtier (provoqués par les animaux, la cuisine ou la fumée de tabac)
7 Entrée d'air
8 Boîtier
9 Voyant de l'indicateur d'air ambiant

Écran et touches

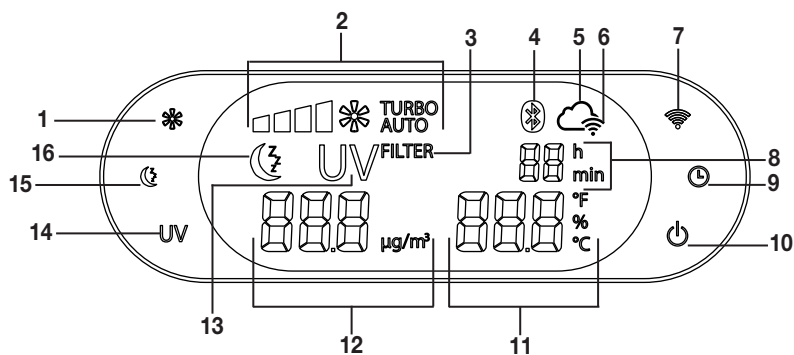

1 Touche Vitesse de ventilation	9 Touche Minuteur
2 Vitesse de ventilation actuelle	10 Touche MARCHÉ/ARRÊT
3 Affichage du changement de filtre	11 Affichage de la température/de l'humidité
4 Symbole Bluetooth®	12 Valeur PM 2,5
5 Symbole Cloud	13 Symbole Lampe à UV
6 Symbole Wi-Fi	14 Touche Lampe à UV
7 Touche Wi-Fi	15 Touche Mode Nuit
8 Affichage du minuteur	16 Symbole Mode Nuit

5. Mise en service

5.1 Sortir le purificateur d'air

1. Ouvrez l'emballage en carton.
2. Sortez l'appareil vers le haut en laissant les films de protection.
3. Retirez à présent l'ensemble des films de protection.
4. Retirez le filtre combiné de l'appareil (voir le chapitre « Changement du filtre ») et sortez-le du film de protection. Insérez à nouveau le filtre combiné dans l'appareil.

5.2 Installer le purificateur d'air

1. Posez le purificateur d'air sur une surface plane et solide afin d'éviter les vibrations et les bruits.
2. Laissez un espace d'environ 30 cm autour du purificateur d'air.
3. Assurez-vous que les entrées et sorties d'air ne soient jamais bloquées.

6. Utilisation

6.1 Connecter le purificateur d'air à l'application « beurer FreshHome »

Vous pouvez également utiliser les fonctions de base du purificateur d'air sans l'application « beurer FreshHome ». Les fonctions supplémentaires, comme l'enregistrement des valeurs de l'air ambiant et le calendrier de nettoyage, ainsi que la commande et la surveillance de l'appareil en déplacement, sont accessibles uniquement depuis l'application « beurer FreshHome ».

1. Suivez les instructions du chapitre « 5. Mise en service ».
2. Branchez la fiche secteur sur une prise secteur adaptée. Placez le câble d'alimentation de manière à ne pas trébucher.
3. Pour allumer le purificateur d'air, appuyez sur la touche MARCHE/ARRÊT . L'appareil affiche la valeur la plus récente au bout de 10 minutes environ.



Remarque

Le symbole Wi-Fi clignote .

Pour connecter le purificateur d'air à l'application « beurer FreshHome », procédez comme suit :

4. Assurez-vous que votre smartphone est connecté au réseau Wi-Fi.
5. Activez la fonction *Bluetooth*[®] sur votre smartphone.
6. Téléchargez l'application gratuite « beurer FreshHome » sur l'App Store (iOS) ou sur Google Play (Android™).



Remarque

Selon les paramètres du smartphone, la connexion Internet ou la transmission de données peut entraîner des coûts supplémentaires.

7. Lancez l'application « beurer FreshHome » et suivez les instructions.

6.2 Allumer le purificateur d'air

1. Suivez les instructions du chapitre « 5. Mise en service ».
2. Branchez la fiche secteur sur une prise secteur adaptée. Placez le câble d'alimentation de manière à ne pas trébucher.
3. Pour allumer le purificateur d'air, appuyez sur la touche MARCHE/ARRÊT . L'appareil affiche la valeur la plus récente au bout de 10 minutes environ.

- Remarque**
 Le purificateur d'air dispose d'un affichage alternatif de l'humidité et de la température, ainsi qu'un indicateur des particules fines PM 2,5.

Lors de la première utilisation, le purificateur d'air est réglé sur la première vitesse de ventilation.

Informations sur l'affichage de la qualité de l'air

L'affichage de la qualité de l'air s'allume automatiquement lorsque le purificateur d'air est allumé. Après environ 30 secondes, le purificateur d'air affiche la couleur qui correspond à la concentration en particules dans l'air ambiant à proximité de l'appareil.

Qualité de l'air	Couleur de l'indicateur d'air ambiant	Valeur PM 2,5 en μm^3
bon	bleu	≤ 12
acceptable	jaune	12,1 – 35,4
mauvais	orange	35,5 – 55,4
très mauvais	rouge	$> 55,5$

Humidité relative de l'air optimale et température ambiante

Pièce	Température optimale	Humidité relative de l'air optimale
Salon	20 °C (68 °F)	40 – 60 %
Chambre à coucher	16 – 18 °C (60,8 – 64,4 °F)	40 – 60 %
Chambre d'enfant	20 – 22 °C (68 – 71,6 °F)	40 – 60 %
Cuisine	18 °C (64,4 °F)	50 – 60 %
Salle de bain	23 °C (73,4 °F)	50 – 70 %
Cave	10 – 15 °C (50 – 59 °F)	50 – 65 %

6.3 Fonction minuteur ⏰

Le purificateur d'air dispose d'une fonction minuteur, grâce à laquelle vous pouvez déterminer le nombre d'heures après lequel l'appareil doit s'arrêter. Vous pouvez régler le minuteur entre 1 et 24 heures.





- Pour régler le minuteur, appuyez sur la touche MINUTEUR « ⏰ » jusqu'à ce que la valeur souhaitée (par ex. 02) s'affiche à l'écran. Le purificateur d'air s'éteint alors automatiquement après le nombre d'heures défini.
- Pour désactiver le minuteur avant que le temps ne soit écoulé, appuyez sur la touche Minuteur, jusqu'à ce que l'écran s'éteigne.

6.4 Fonction automatique AUTO

Le purificateur d'air dispose d'une fonction automatique. Lorsque la fonction automatique est activée, la vitesse de ventilation s'adapte automatiquement à la qualité de l'air ambiant. En d'autres termes, plus la qualité de l'air ambiant est mauvaise, plus la vitesse de ventilation du purificateur d'air augmente automatiquement.

1. Pour activer la fonction automatique, appuyez sur la touche de sélection de la vitesse « * » du purificateur d'air allumé. Dès que la fonction automatique est activée, « AUTO » s'affiche à l'écran.
2. Pour désactiver la fonction automatique, appuyez à nouveau sur la touche de sélection de la vitesse « * ». « AUTO » disparaît. L'appareil se rallume automatiquement au niveau 1.



6.5 Vitesse de ventilation + mode turbo

Le purificateur d'air dispose de quatre vitesses de ventilation et d'un mode turbo :  (1),  (2),  (3),  (4), **TURBO** .

- Pour passer d'une vitesse de ventilation à une autre, appuyez sur la touche Vitesse de ventilation «  » . L'indicateur de la vitesse de ventilation actuellement configurée est allumé sur le panneau de commande.
- En mode turbo, le purificateur d'air fonctionne à la vitesse la plus élevée et la lampe à UV est également allumée. Le mode turbo s'éteint au bout de 15 minutes, puis la fonction automatique s'active.

6.6 Mode Nuit

Le purificateur d'air dispose d'un mode Nuit, dans lequel le LR 500 fonctionne silencieusement et avec toutes les sources lumineuses éteintes.

1. Appuyez sur la touche Mode Nuit «  » pour activer le mode Nuit sur l'appareil. Le symbole Mode Nuit «  » s'affiche sur le panneau de commande. Si le mode Nuit est activé, l'écran et l'indicateur coloré de qualité de l'air ambiant en bas du boîtier s'éteignent automatiquement au bout de 5 secondes.
2. Pour désactiver le mode Nuit, appuyez à nouveau sur la touche Mode Nuit «  ».

 L'application « beurer FreshHome » vous permet d'activer le mode Nuit, d'allumer la lampe à UV et de régler le minuteur.

6.7 Lampe à UV



La lampe à UV élimine les germes contenus dans l'air. La lampe à UV active de l'oxyde de titane qui décompose les molécules odorantes (émises par la fumée de tabac, la cuisine ou les animaux).

1. Pour activer la lampe à UV, appuyez sur la touche de la lampe UV du purificateur d'air « **UV** ». Dès que la lampe à UV est activée, UV s'allume à l'écran.
2. Pour désactiver la lampe à UV, appuyez à nouveau sur la touche UV « **UV** ».

6.8 Remplacer le filtre combiné **FILTER**

Vous devez remplacer le filtre à trois couches après 4 320 heures d'utilisation. Après 4 320 heures d'utilisation, **FILTRE** s'affiche à l'écran.

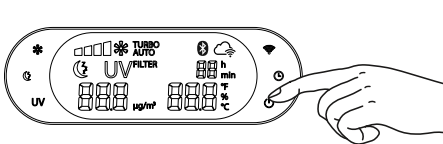
Procédez comme suit pour remplacer le filtre :

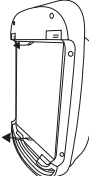
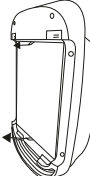
 <p>1. Appuyez sur la touche MARCHE/ARRÊT pour éteindre le purificateur d'air et débranchez-le.</p>	 <p>2. Retirez le couvercle du boîtier comme indiqué (fermeture magnétique). Accrochez d'abord la fermeture magnétique en haut, puis en bas.</p>
 <p>3. Pour enlever le filtre combiné, tirez avec précaution sur les languettes latérales.</p>	 <p>4. Placez un nouveau filtre combiné. Pour insérer correctement le filtre, orientez-vous vers les languettes latérales comme indiqué.</p>

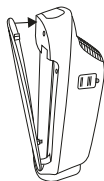

5. Remplacez le couvercle du boîtier comme indiqué jusqu'à encliquetage audible et sensible (fermeture magnétique). Accrochez d'abord la fermeture magnétique du bas, puis celle du haut.

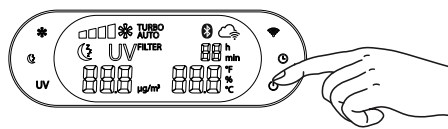

6. Branchez la prise sur le secteur. Placez le câble de manière à ne pas trébucher dessus. Appuyez sur la touche MARCHÉ/ARRÊT. Ouvrez alors le clapet latéral du boîtier. Vous y trouvez un bouton pour réinitialiser le compteur des heures d'utilisation sur 0.

i Si vous souhaitez changer le filtre combiné à un rythme défini personnellement (par exemple tous les 6 mois), vous pouvez utiliser l'autocollant situé sur le bord supérieur du filtre combiné pour noter la date.

7. Nettoyage et stockage

⚠ AVERTISSEMENT

Avant de nettoyer l'appareil, vérifiez que l'alimentation du purificateur d'air est bien débranchée.

7.1 Nettoyer le filtre

Il est nécessaire de nettoyer régulièrement le filtre (une fois par mois) pour une utilisation efficace et hygiénique.

- Nettoyez le filtre à trois couches avec l'embout de brosse d'un aspirateur. Pour un nettoyage complet, retirez soigneusement le pré-filtre, puis nettoyez le filtre au charbon actif situé derrière et le filtre HEPA situé sur la face arrière avec l'embout de brosse d'un aspirateur. Remplacez ensuite le pré-filtre sur le filtre HEPA.

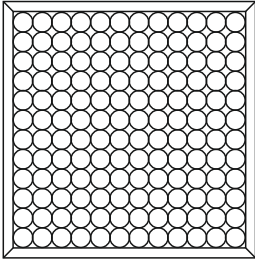
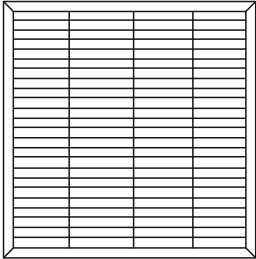
Filtre au charbon actif	Filtre HEPA H 13
	
Face avant	Face arrière

⚠ ATTENTION

Le filtre à trois couches doit être remplacé après 4 320 heures d'utilisation (voir le chapitre « Changement du filtre »).

Le filtre à trois couches ne peut pas être lavé.

7.2 Nettoyer le capteur de particules fines PM 2,5

Le capteur de particules fines doit être nettoyé tous les 2 mois.

Remarque

Si le purificateur d'air est utilisé dans un environnement poussiéreux, il peut être nécessaire de le nettoyer plus souvent.

Pour nettoyer le capteur, éteignez le purificateur d'air et déconnectez la fiche de la prise. Ouvrez le couvercle sur le côté du boîtier et retirez-le.



Nettoyez le capteur ainsi que l'entrée et la sortie d'air à l'aide d'un coton-tige humide.



Séchez ensuite tous les éléments nettoyés avec un coton-tige sec.

Remplacez le couvercle du capteur de particules fines.



7.3 Nettoyer le boîtier



Nettoyez le boîtier du purificateur d'air avec un chiffon légèrement humide (avec de l'eau ou une solution de nettoyage douce). N'utilisez pas de diluant ou d'autres produits de nettoyage agressifs ou abrasifs, car la surface pourrait être endommagée.

7.4 Stockage

Si vous n'utilisez pas l'appareil pendant une période prolongée, nous vous recommandons de le ranger nettoyé dans son emballage d'origine sans rien poser dessus.

8. Que faire en cas de problèmes ?

Problème	Cause	Solution
Impossible d'allumer le purificateur d'air.	Le couvercle du boîtier n'est pas installé correctement.	Assurez-vous que le couvercle du boîtier est placé correctement.
	Le filtre à trois couches n'est pas installé correctement.	Assurez-vous que le filtre à trois couches est correctement positionné.
	L'adaptateur secteur n'est pas branché.	Branchez l'adaptateur secteur sur une prise secteur adaptée.

Le passage d'air est insuffisant.	Les filtres sont encrassés.	Nettoyez les filtres (voir le chapitre « Entretien et rangement »).
	L'entrée/la sortie d'air est bloquée.	Assurez-vous que l'entrée/la sortie d'air n'est pas bloquée.
Le purificateur d'air est très bruyant.	Un corps étranger est situé dans l'entrée/la sortie d'air.	Retirez le corps étranger de l'entrée/la sortie d'air.
	Les filtres sont bouchés.	Nettoyez les filtres (voir le chapitre « Entretien et nettoyage »).
	Les filtres ne sont pas installés correctement.	Positionner correctement les filtres.
	Le purificateur d'air est posé sur une surface irrégulière.	Placez le purificateur d'air sur une surface plane.
L'écran ne s'éclaire pas/pas d'affichage.	La fiche secteur n'est pas connectée à la prise et/ou n'est pas activée.	Branchez la prise et allumez le purificateur d'air.
	L'appareil se trouve en mode Nuit.	Appuyez sur la touche Mode Nuit «  ». Le mode Nuit est désactivé et la luminosité de l'écran est réactivée.
	Le couvercle du boîtier n'est pas installé correctement.	Assurez-vous que le couvercle du boîtier est placé correctement.
Le symbole Wi-Fi clignote «  ».	Le purificateur d'air tente de se connecter au routeur Wi-Fi	Si ce processus dure plus de 1 minute, vérifiez le statut de votre routeur Wi-Fi et/ou configurez à nouveau l'accès Wi-Fi du purificateur d'air via l'application.
Le symbole Cloud «  » clignote.	Le purificateur d'air tente de se connecter au serveur	Si ce processus dure plus de 1 minute, réessayez plus tard ou configurez à nouveau l'accès Wi-Fi du purificateur d'air via l'application.

9. Élimination

Dans l'intérêt de la protection de l'environnement, l'appareil ne doit pas être jeté avec les ordures ménagères à la fin de sa durée de service.

L'élimination doit se faire par le biais des points de collecte compétents dans votre pays. Éliminez l'appareil conformément à la directive européenne – WEEE (Waste Electrical and Electronic Equipment) relative aux appareils électriques et électroniques usagés.

Pour toute question, adressez-vous aux collectivités locales responsables de l'élimination et du recyclage de ces produits.



10. Pièces de rechange et consommables

Les pièces de rechange et les consommables sont disponibles à l'adresse du service après-vente concerné (cf. la liste des adresses du service après-vente). Précisez la référence appropriée.

Désignation	Numéro d'article ou référence
Pré-filtre, filtre combiné (filtre HEPA H 13 et filtre au charbon actif)	660.07

11. Données techniques

Modèle	LR 500
Tension/puissance	consultez la plaque signalétique de l'appareil
Dimensions (L/l/H)	21 cm x 35 cm x 62 cm
Poids	5,9 kg
Adapté aux grandes pièces	de 34 m ² (conf. ANSI/AHAM AC-1 2015) jusqu'à 106 m ² (conf. NRCC-54013-2011)
Conditions de fonctionnement adm.	+5 °C à +40 °C, ≤ 90 % d'humidité relative de l'air (sans condensation)

Transfert de données :

Ce produit utilise les technologies *Bluetooth*® Low Energy et Wi-Fi, sur la bande de fréquence 2 400,0 MHz à 2 483,5 MHz, à une puissance d'émission *Bluetooth*® maximale de 0 dBm et Wi-Fi maximale 18 dBm. Il est compatible avec les smartphones/tablettes équipés de la technologie *Bluetooth*® 4.0.

12. Garantie/Maintenance

Pour toute demande de garantie, veuillez contacter votre revendeur local ou la succursale locale (cf. la liste « Service client à l'international »).

Lorsque vous retournez l'appareil, assurez-vous d'y joindre une copie de votre preuve d'achat et une brève description du défaut.

Les conditions de garantie suivantes s'appliquent :

1. La période de garantie des produits BEURER est de 3 ans ou, si elle est plus longue, elle est applicable dans le pays concerné à compter de la date d'achat.
Pour toute demande de garantie, vous devez prouver la date d'achat par une preuve d'achat ou une facture.
2. Les réparations (appareil complet ou pièces détachées) ne prolongent pas la période de garantie.
3. La garantie n'est pas valable en cas de dommages dus :
 - a. à une utilisation inappropriée, par exemple le non-respect des instructions par l'utilisateur ;
 - b. à des réparations ou des modifications réalisées par le client ou par une personne non autorisée ;
 - c. au transport du fabricant chez le client ou pendant le transport jusqu'au service client ;
 - d. pour les accessoires soumis à une usure naturelle (brassard, piles, etc.).
4. Toute responsabilité liée aux dommages consécutifs directs ou indirects causés par l'appareil est exclue même si un droit de garantie est reconnu en cas de dommage à l'appareil.



Lea atentamente estas instrucciones de uso, consérvelas para su futura utilización, póngalas a disposición de otros usuarios y respete las indicaciones.

Índice

1. Información general	39	6.6 Modo de noche	45
2. Uso correcto	40	6.7 Luz UV	45
3. Indicaciones.....	40	6.8 Cambiar paquete de filtro	45
4. Descripción del aparato.....	42	7. Limpieza y conservación	46
5. Puesta en funcionamiento	43	7.1 Limpiar el filtro	46
5.1 Desempaquetar el purificador de aire	43	7.2 Limpiar el sensor de partículas de polvo fino PM 2.5.....	47
5.2 Colocar purificador de aire.....	43	7.3 Limpiar la carcasa	47
6. Manejo.....	43	7.4 Conservación	47
6.1 Conectar el purificador de aire con la app “beurer FreshHome”	43	8. Solución de problemas	48
6.2 Encender el purificador de aire	43	9. Eliminación.....	49
6.3 Función de temporizador	44	10. Piezas de repuesto y de desgaste	49
6.4 Función automática	44	11. Datos técnicos	49
6.5 Velocidad del ventilador + modo turbo ...	45	12. Garantía/asistencia	49



ADVERTENCIA

- Este aparato puede ser utilizado por niños mayores de 8 años, así como por personas con facultades físicas, sensoriales o mentales limitadas, o con poca experiencia o conocimientos, siempre que estén vigilados o se les indique cómo usarlo de forma segura y entiendan los peligros que conlleva.
- Los niños no deberán jugar nunca con el aparato.
- Las tareas de limpieza y de mantenimiento ordinario no deberán ser realizadas por niños sin supervisión.
- Desconecte el aparato de la red durante la limpieza.
- Limpie el aparato únicamente de la forma indicada. Bajo ningún concepto deben penetrar líquidos en la unidad del ventilador.
- No use limpiadores que contengan disolventes.
- Si el cable de alimentación de red de este aparato se daña, deberá sustituirse. Si el cable no se puede extraer, el aparato deberá sustituirse.

Estimada clienta, estimado cliente:

Muchas gracias por haberse decidido por uno de nuestros productos. Nuestro nombre es sinónimo de productos de calidad de primera clase sometidos a un riguroso control en los ámbitos del calor, las terapias no agresivas, la presión arterial/el diagnóstico, el peso, los masajes, la belleza, el aire y el bebé.









Atentamente,
El equipo de Beurer

Artículos suministrados

- 1 purificador de aire
- 1 filtro combinado (carbón activo/filtro HEPA clase H 13)
- 1 prefiltro
- 1 instrucciones de uso
- 1 guía rápida

Símbolos

En estas instrucciones de uso se utilizan los siguientes símbolos:

	ADVERTENCIA Indicación de advertencia sobre peligro de lesiones u otros riesgos para la salud
	ATENCIÓN Indicación de seguridad sobre posibles daños en el aparato o los accesorios
	Nota Indicación de información importante
	Respetar las instrucciones de uso
	El aparato tiene una protección de aislamiento doble y cumple así las especificaciones de la clase de protección 2.
	Utilizar únicamente en espacios cerrados.
	Fabricante
	Eliminación según las Directivas europeas sobre residuos de aparatos eléctricos y electrónicos (RAEE)
	Eliminar el embalaje respetando el medio ambiente

1. Información general

La mayoría de nosotros pasamos hasta un 90 % de nuestra vida en espacios cerrados. La calidad del aire ambiente de día y de noche juega un papel importante para nuestra salud y nuestro bienestar a largo plazo. El aire de nuestros espacios interiores puede contener entre dos y cinco veces más alérgenos y sustancias nocivas que el aire exterior.

Aquellos que no pueden permanecer al aire libre durante la época de polinización desean poder al menos respirar profundamente en espacios cerrados.

El purificador de aire LR 500 limpia el aire con ayuda de un sistema de filtro de tres capas.

El purificador de aire LR 500

- filtra el aire con un filtro combinado (filtro de carbón activo contra gases nocivos y olores desagradables, filtro HEPA H 13 contra partículas como bacterias, virus, ácaros, polen y polvo fino);
- dispone de un sensor PM-2.5 que detecta el polvo fino con partículas de un tamaño de hasta 2,5 µm;
- funciona de forma silenciosa con cuatro niveles de potencia, modo turbo y función automática;
- dispone de una indicación de polvo fino numérica y una indicación en color de la calidad del aire ambiente;
- dispone de una función de temporizador (1 a 24 horas);
- indica la humedad actual y la temperatura ambiente;
- resulta apropiado para habitaciones de hasta 106 m² (según NRCC-54013-2011);
- dispone de luz UV integrada (para aniquilar gérmenes);
- dispone de un modo de noche con funcionamiento silencioso y pantalla apagada;
- es de bajo consumo y se apaga automáticamente al retirar la cubierta de la carcasa.

Principio de la limpieza del aire

1. El ventilador del purificador de aire aspira el aire sucio.
2. El prefiltro filtra partículas de mayor tamaño, como polvo, suciedad y pelos.
3. A continuación se filtran los formaldehídos, bencenos y otros gases y olores tóxicos del aire por medio del filtro de carbón activo.
4. Por último, se filtran pequeñas partículas como polen, bacterias o virus por medio del filtro HEPA.
5. La luz UV activable del interior del aparato elimina gérmenes y olores (causados por animales, la cocina o el humo del tabaco).
6. El aire limpio se emite al aire de la habitación por la salida de aire situada en el lado superior del purificador de aire.

 La eficacia de filtrado del filtro HEPA H 13 es del 99,9%. Es decir, se puede filtrar el 99,95 % de las partículas (por ejemplo, bacterias, virus y polvo fino).

App “beurer FreshHome”

El purificador de aire también se puede conectar con el smartphone a través de la WLAN. Para ello solamente se necesita la app gratuita “beurer FreshHome”. La app “beurer FreshHome” está disponible en Apple App Store (iOS) y en Google Play (Android™).

La app “beurer FreshHome” ofrece las siguientes funciones:

- Control y evaluación de la calidad del aire.
- Visión general de todos los aparatos conectados para un análisis a largo plazo del aire ambiente interno.
- Mensaje en caso de valores fuera del área objetivo definida individualmente.
- Consejos para la mejora del clima de bienestar.

Requisitos del sistema: iOS ≥ 10.0, Android™ ≥ 5.0, Bluetooth® ≥ 4.0.

2. Uso correcto

Este purificador de aire ha sido diseñado exclusivamente para limpiar el aire en interiores.



ADVERTENCIA

Si padece alguna enfermedad grave de las vías respiratorias o los pulmones, consulte a su médico antes de utilizar el purificador de aire.

Utilice este aparato únicamente para el fin para el que ha sido diseñado y del modo indicado en las instrucciones de uso. Todo uso inadecuado puede ser peligroso. El fabricante no se responsabiliza de los daños derivados de un uso indebido o irresponsable.

3. Indicaciones

¡Lea detenidamente estas indicaciones! La inobservancia de las siguientes indicaciones puede ocasionar daños personales o materiales.



ADVERTENCIA

No deje que los niños se acerquen al material de embalaje. Existe peligro de asfixia.

Descarga eléctrica

ADVERTENCIA

Como todos los aparatos eléctricos, este purificador de aire debe utilizarse con extremo cuidado para prevenir el riesgo de descargas eléctricas.

- Por ello, utilice el aparato
 - únicamente con la tensión de red indicada en el aparato (la placa de características se encuentra en la parte trasera del aparato);
 - no lo utilice nunca si él o sus accesorios presentan daños;
 - no lo utilice durante una tormenta eléctrica.
- Apague el aparato inmediatamente en caso de detectar defectos o fallos de funcionamiento y desenchúfelo de la toma de corriente. No tire del cable de corriente o del aparato para desenchufarlo. No sujete ni transporte el aparato agarrándolo por el cable de red. Mantenga los cables alejados de las superficies calientes.
- Apague siempre el aparato antes de extraer el conector de red.
- No extraiga nunca el conector de red con las manos mojadas o húmedas.
- Mantenga el aparato alejado de fuentes de calor, ya que la carcasa se podría fundir y se podría provocar un incendio.
- Asegúrese de que los orificios del purificador de aire y el cable de red no entren en contacto con agua, vapor u otros líquidos.
- No utilice el aparato cerca de mezclas gaseosas inflamables o explosivas.
- No toque nunca un aparato que se haya caído al agua. Extraiga inmediatamente el conector de red.
- No use el aparato si este o sus accesorios presentan daños visibles.

Reparación

ADVERTENCIA

- Las reparaciones de los aparatos eléctricos solo debe llevarlas a cabo personal especializado, ya que una reparación inadecuada puede ocasionar peligros considerables para el usuario. Para llevar a cabo las reparaciones, diríjase al servicio de atención al cliente o a un distribuidor autorizado.
- La unidad del ventilador no debe abrirse.

Peligro de incendio

ADVERTENCIA

En determinadas circunstancias, el uso indebido del aparato o el incumplimiento de las presentes instrucciones puede ocasionar peligro de incendio.

Por ello, no utilice nunca el purificador de aire

- cubriendo el aparato, por ejemplo, con una manta, cojines...
- cerca de gasolina o de otras sustancias fácilmente inflamables.

Manejo

ATENCIÓN

El aparato se deberá desconectar y desenchufar después de cada utilización y antes de cada limpieza.

- No introduzca ningún objeto en las aberturas del aparato ni en las piezas rotatorias. Asegúrese de que las piezas móviles se puedan mover siempre bien.
- No coloque objetos sobre el aparato.
- Proteja el aparato de temperaturas elevadas.
- Proteja el aparato de los rayos del sol y de golpes y no deje que se caiga.
- No sacuda nunca el aparato.
- Utilice el aparato con cuidado para evitar que el agua produzca daños (por ejemplo, daños causados por salpicaduras sobre suelos de madera).
- Coloque el aparato sobre una superficie firme, horizontal y resistente al agua.

4. Descripción del aparato

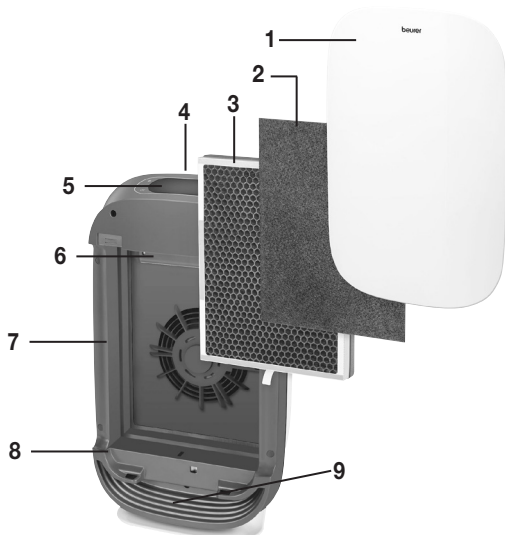

1 Cubierta de la carcasa
2 Prefiltro Filtra polvo grueso y suciedad, por ejemplo pelos
3 Filtro combinado (carbón activo/filtro HEPA H 13) Filtro de carbón activo: contra gases nocivos y olores desagradables Filtro HEPA H 13: filtra partículas como bacterias, virus, ácaros, polen y polvo fino
4 Salida de aire
5 Pantalla y botones
6 Lámpara UV Elimina gérmenes y olores (causados por animales, la cocina o el humo del tabaco) en el interior del aparato
7 Entrada de aire
8 Carcasa
9 Luz del indicador del aire ambiente

Pantalla y botones

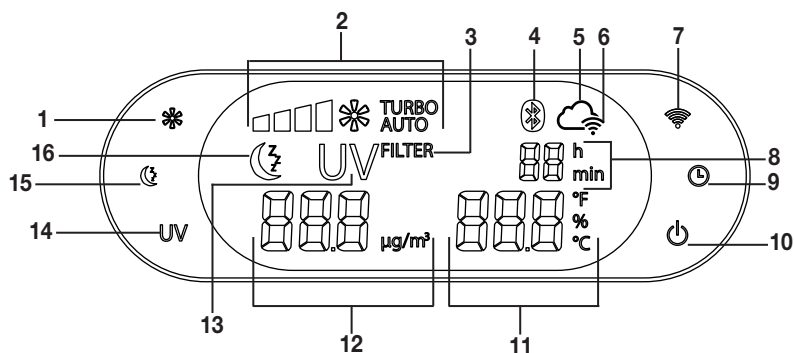

1 Botón de velocidad del ventilador	9 Botón Timer
2 Velocidad actual del ventilador	10 Botón de encendido y apagado
3 Indicación de cambio de filtro	11 Indicación de temperatura/humedad
4 Símbolo Bluetooth®	12 Valor 12 PM-2.5
5 Símbolo de nube	13 Símbolo de luz UV
6 Símbolo de WLAN	14 Botón de luz UV
7 Botón WLAN	15 Botón de modo de noche
8 Indicación de temporizador	16 Símbolo de modo de noche

5. Puesta en funcionamiento

5.1 Desempaquetar el purificador de aire

1. Abra el embalaje de cartón.
2. Deje la bolsa de plástico cerrada y extraiga el aparato tirando de él hacia arriba.
3. Retire ahora todas las láminas de plástico.
4. Retire el paquete de filtro del aparato (véase el capítulo “Cambio de filtro”) y extráigalo de la lámina de plástico. A continuación vuelva a colocar el paquete de filtro en el aparato.

5.2 Colocar purificador de aire

1. Coloque el purificador de aire sobre una superficie lisa y estable para evitar vibraciones y ruido.
2. Coloque el purificador de aire de forma que por todos los lados alrededor del aparato quede un espacio libre de 30 cm.
3. Asegúrese de que la entrada y la salida de aire no estén nunca bloqueadas.

6. Manejo

6.1 Conectar el purificador de aire con la app “beurer FreshHome”

También es posible utilizar las funciones básicas del purificador de aire sin la app “beurer FreshHome”. Las funciones adicionales, como el registro de los valores del aire ambiente y el ajuste de un calendario de limpieza, así como el control y la supervisión del aparato desde fuera de casa, están disponibles únicamente en combinación con la app “beurer FreshHome”.

1. Siga las instrucciones del capítulo “5. Puesta en funcionamiento”.
2. Enchufe el conector de red a una toma de corriente adecuada. Coloque el cable de red de forma que no se pueda tropezar con él.
3. Para encender el purificador de aire pulse el botón de encendido y apagado “”. El aparato necesita aprox. 10 segundos para mostrar el valor más actual.

 **Nota**
El símbolo WLAN “” parpadea.

Para conectar el purificador de aire con la app “beurer FreshHome”, proceda del siguiente modo:

4. Asegúrese de que su smartphone esté conectado a la WLAN.
5. Active *Bluetooth*[®] en su smartphone.
6. Descárguese la app gratuita “beurer FreshHome” en Apple App Store (iOS) o en Google Play Store (Android[™]).

 **Nota**
Dependiendo del tipo de contrato que tenga su smartphone, conectarse a Internet o enviar datos puede implicar costes adicionales.

7. Inicie la app “beurer FreshHome” y siga las instrucciones.

6.2 Encender el purificador de aire

1. Siga las instrucciones del capítulo “5. Puesta en funcionamiento”.
2. Enchufe el conector de red a una toma de corriente adecuada. Coloque el cable de red de forma que no se pueda tropezar con él.
3. Para encender el purificador de aire pulse el botón de encendido y apagado “”. El aparato necesita aprox. 10 segundos para mostrar el valor más actual.

Nota
El purificador de aire dispone de una indicación alterna de humedad y temperatura, así como de una indicación fija del valor de partículas de polvo fino PM 2.5.

La primera vez que se pone en funcionamiento, el purificador de aire está ajustado al primer nivel de velocidad del ventilador.

Información sobre la indicación de la calidad del aire

La indicación de la calidad del aire se activa automáticamente cuando el purificador de aire se enciende. Tras aprox. 30 segundos, el purificador de aire muestra el color que corresponde a la proporción de partículas del aire ambiente en el entorno del aparato.

Calidad del aire	Color del indicador del aire ambiente	Valor PM-2.5 en μm^3
buena	azul	≤ 12
aceptable	amarillo	12,1-35,4
mala	naranja	35,5-55,4
muy mala	rojo	$> 55,5$

Humedad rel. del aire y temperatura ambiente ideales

Espacio	Temperatura ideal	Humedad rel. del aire ideal
Salón	20 °C (68 °F)	40-60 %
Dormitorio	16-18 °C (60,8-64,4 °F)	40-60 %
Habitación de los niños	20-22 °C (68-71.6 °F)	40-60 %
Cocina	18 °C (64.4 °F)	50-60 %
Cuarto de baño	23 °C (73.4 °F)	50-70 %
Sótano	10-15 °C (50-59 °F)	50-65 %



6.3 Función de temporizador

El purificador de aire dispone de una función de temporizador con la que se puede establecer en cuántas horas se apagará automáticamente el purificador de aire. Puede ajustar el temporizador de 1 a 24 horas.





- Para ajustar el temporizador, pulse el botón TIMER “” repetidamente hasta que aparezca en la pantalla el valor de hora deseado (p. ej. 02). El purificador de aire se apaga automáticamente una vez transcurrido el valor de hora ajustado.
- Para desactivar el temporizador antes de tiempo, pulse el botón Timer prolongadamente hasta que la indicación desaparezca de la pantalla.

6.4 Función automática **AUTO**

El purificador de aire dispone de una función automática. Si la función automática está activada, la velocidad del ventilador se adapta automáticamente a la calidad del aire. Es decir, cuanto peor sea la calidad del aire, más alta ajustará automáticamente el purificador de aire la velocidad del ventilador.

1. Para activar la función automática, pulse el botón de velocidad del ventilador “” con el purificador de aire encendido. En cuanto la función automática está activa, en la pantalla se ilumina “**AUTO**”.
2. Para desactivar la función automática, vuelva a pulsar el botón de velocidad del ventilador “”.
“**AUTO**” se apaga en la pantalla. El aparato se vuelve a encender automáticamente en el nivel 1.



6.5 Velocidad del ventilador + modo turbo

El purificador de aire dispone de cuatro velocidades del ventilador y un modo turbo:  (1),  (2),  (3),  (4), **TURBO**.

- Para cambiar entre los distintos niveles de velocidad del ventilador, pulse el botón de velocidad del ventilador “”. En el panel de manejo se ilumina la velocidad del ventilador ajustada en ese momento.
- En el modo turbo el purificador de aire funciona con la velocidad más alta y la luz UV se activa adicionalmente. El modo turbo se desactiva tras 15 minutos y pasa después a la función automática.

6.6 Modo de noche

El purificador de aire dispone de un modo de noche en el que limpia de forma silenciosa y se desactivan todas las fuentes de luz en el LR 500.

1. Pulse el botón de modo de noche “” para activar el modo de noche en el aparato. En el panel de manejo se ilumina el símbolo de modo de noche “”. Si está activado el modo de noche, la pantalla y el indicador de la calidad del aire ambiente en color en el fondo de la carcasa se apagan automáticamente tras 5 segundos.
2. Para desactivar el modo de noche, vuelva a pulsar el botón de modo de noche “”.

 En la app “beurer FreshHome” se pueden configurar en el modo de noche la luz UV conectable y un temporizador.

6.7 Luz UV UV

La luz UV elimina los gérmenes que contiene el aire. Para ello, la luz UV activa óxido de titanio, el cual descompone las moléculas de olores desagradables (causados por el humo del tabaco, la cocina o animales).

1. Para encender la luz UV, pulse el botón UV “**UV**” con el purificador de aire encendido. En cuanto la luz UV está activa, en la pantalla se ilumina UV.
2. Para apagar la luz UV, vuelva a pulsar el botón UV “**UV**”.

6.8 Cambiar paquete de filtro **FILTER**

Debería sustituir el filtro de tres capas después de 4320 horas de funcionamiento por uno nuevo. Tras 4320 horas de funcionamiento, en la pantalla aparece **FILTER**.

Para cambiar el filtro, proceda del siguiente modo:

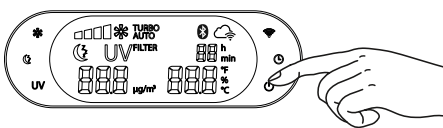
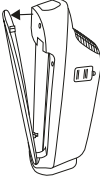
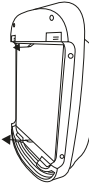
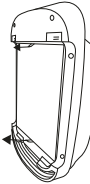
 <ol style="list-style-type: none">1. Pulse el botón de encendido y apagado para apagar el purificador de aire y desconéctelo de la toma de corriente.	 <ol style="list-style-type: none">2. Retire la cubierta de la carcasa como se muestra en la imagen (cierre magnético). Desenganche el cierre magnético primero arriba y, a continuación, abajo.
	
<ol style="list-style-type: none">3. Para retirar el paquete de filtro, tire con cuidado de las lengüetas laterales.	<ol style="list-style-type: none">4. Coloque un nuevo paquete de filtro. Para colocar el filtro correctamente, guíese por las lengüetas laterales como se muestra en la imagen.

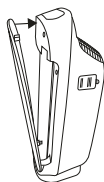

5. Vuelva a colocar la cubierta de la carcasa como se muestra en la imagen, hasta que note y oiga que encaja (cierre magnético). Enganche el cierre magnético primero abajo y, a continuación, arriba.

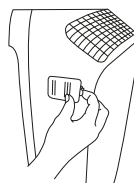
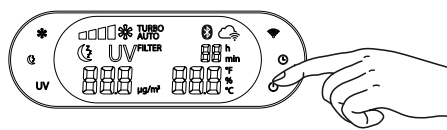

6. Enchufe el conector de red a la toma de corriente. Coloque el cable de forma que no se pueda tropezar con él. Pulse el botón de encendido y apagado. Abra ahora la tapa lateral de la carcasa del aparato. Aquí hay un botón para ajustar el contador de horas de funcionamiento a 0.

i Si desea cambiar el filtro combinado cada determinado periodo de tiempo personal (por ejemplo, cada 6 meses), encontrará una etiqueta adhesiva en el borde superior del filtro combinado donde podrá anotar la fecha.

7. Limpieza y conservación

⚠ ADVERTENCIA

Antes de cada limpieza, asegúrese de que el conector de red del purificador de aire esté desenchufado.

7.1 Limpiar el filtro

Una limpieza regular del filtro (una vez al mes) resulta esencial para un funcionamiento higiénico y sin errores.

- Limpie el filtro de tres capas con el accesorio de cepillado de un aspirador. Para poder limpiarlo en profundidad, tire con cuidado del prefiltro y limpie el filtro de carbón activo situado detrás, así como el filtro HEPA situado en la parte posterior, también con el accesorio de cepillado de un aspirador. A continuación vuelva a colocar el prefiltro sobre el filtro HEPA.

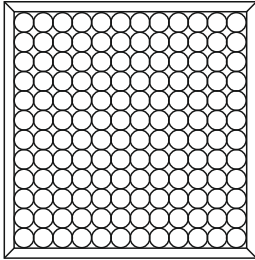
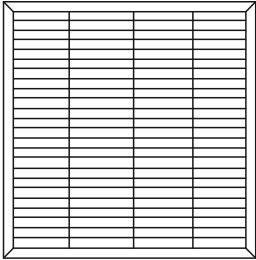
Filtro de carbón activo	Filtro HEPA H 13
	
Parte delantera	Parte trasera

ATENCIÓN

El filtro de tres capas debería cambiarse después de 4320 horas de funcionamiento (véase el capítulo “Cambio de filtro”).

El filtro de tres capas no se puede lavar.

7.2 Limpiar el sensor de partículas de polvo fino PM 2.5

El sensor de partículas de polvo fino debe limpiarse cada 2 meses.

Nota

Si el purificador de aire se utiliza en un entorno polvoriento, posiblemente deberá limpiarse con más frecuencia.

Para limpiar el sensor, apague el purificador de aire y desenchúfelo de la toma de corriente. Abra la tapa en el lado de la carcasa y retírela.



Limpie el sensor y la entrada y salida de aire con un bastoncillo de algodón húmedo.



Seque después todas las piezas con un bastoncillo de algodón seco.

Vuelva a colocar la tapa del sensor de partículas de polvo fino.



7.3 Limpiar la carcasa

Limpie la carcasa del purificador de aire con un paño ligeramente humedecido (agua o una solución de limpieza suave). No utilice limpiadores con disolventes u otros productos de limpieza abrasivos, ya que podrían dañar la superficie.

7.4 Conservación

Si no va a utilizar el aparato durante un largo periodo de tiempo, le recomendamos que, una vez limpio, lo guarde en su embalaje original en un ambiente seco y sin soportar cargas.

8. Solución de problemas

Problema	Causa	Solución
El purificador de aire no se puede encender.	No se ha colocado correctamente la cubierta de la carcasa.	Asegúrese de que la cubierta de la carcasa se haya colocado correctamente.
	No se ha colocado correctamente el filtro de tres capas.	Asegúrese de que el filtro de tres capas se haya colocado correctamente.
	El bloque de alimentación no está enchufado.	Enchufe el bloque de alimentación en una toma de corriente adecuada.
Salida del aire insuficiente.	Los filtros están sucios.	Limpie los filtros (véase el capítulo "Limpieza y conservación").
	La entrada/salida de aire está bloqueada.	Compruebe que la entrada/salida de aire no esté bloqueada.
El purificador de aire es muy ruidoso.	Hay un cuerpo extraño en la entrada/salida de aire.	Elimine el cuerpo extraño de la entrada/salida de aire.
	Los filtros están obstruidos.	Limpie los filtros (véase el capítulo "Limpieza y mantenimiento").
	No se han colocado correctamente los filtros.	Coloque los filtros correctamente.
	El purificador de aire está posicionado sobre una superficie irregular.	Coloque el purificador de aire sobre una superficie plana.
La pantalla no se ilumina o no indica nada.	El enchufe no está conectado a la toma de corriente y/o no está encendido.	Enchufe el conector de red y encienda el purificador de aire.
	El aparato está en el modo de noche.	Pulse el botón de modo de noche "🌙". El funcionamiento en el modo de noche está desactivado y la pantalla se ilumina intensamente.
	No se ha colocado correctamente la cubierta de la carcasa.	Asegúrese de que la cubierta de la carcasa se haya colocado correctamente.
El símbolo WLAN "📶" parpadea.	El purificador de aire intenta establecer la conexión con el router WLAN.	Si este proceso se demora más de 1 minuto, compruebe el estado de su router WLAN y/o configure el acceso WLAN del purificador de aire de nuevo a través de la app.
El símbolo de nube "☁" parpadea.	El purificador de aire intenta establecer la conexión con el servidor.	Si este proceso se demora más de 1 minuto, vuelva a intentarlo más tarde o configure el acceso WLAN del purificador de aire de nuevo a través de la app.

9. Eliminación

Para proteger el medio ambiente, el aparato no se debe desechar al final de su vida útil junto con la basura doméstica.

Se puede desechar en los puntos de recogida adecuados disponibles en su zona. Deseche el aparato según la Directiva europea sobre residuos de aparatos eléctricos y electrónicos (RAEE). Para más información, póngase en contacto con la autoridad municipal competente en materia de eliminación de residuos.



10. Piezas de repuesto y de desgaste

Las piezas de repuesto y de desgaste pueden adquirirse a través de la correspondiente dirección de servicio técnico (indicada en la lista de direcciones de servicio técnico). Indique el número de pedido correspondiente.

Denominación	Número de artículo o de pedido
Prefiltro, filtro combinado (filtro HEPA H 13 y filtro de carbón activo)	660.07

11. Datos técnicos

Modelo	LR 500
Tensión de red/potencia	véase la placa de características del aparato
Medidas (largo x ancho x alto)	21 cm x 35 cm x 62 cm
Peso	5,9 kg
Adecuado para habitaciones	de 34 m ² (según ANSI/AHAM AC-1 2015) a 106 m ² (según NRCC-54013-2011)
Condiciones de funcionamiento admisibles	+5°C a +40°C, ≤90 % de humedad relativa del aire (sin condensación)

Transmisión de datos:

El producto utiliza *Bluetooth*[®] low energy technology y WLAN, banda de frecuencias de 2400,0 MHz-2483,5 MHz, potencia de transmisión *Bluetooth*[®] máx. 0 dBm, potencia de transmisión WLAN máx. 18 dBm, compatible con smartphones y tablets con *Bluetooth*[®].

12. Garantía/asistencia

En caso de reclamaciones en el marco de la garantía diríjase a su distribuidor local o a la delegación local (ver lista „Service international“).

Cuando nos envíe el aparato, adjunte una copia del recibo de compra y una breve descripción del problema.

Se aplican las siguientes condiciones de garantía:

1. El periodo de garantía para productos de BEURER es de 3 años o, si es superior, se aplica el periodo de garantía vigente en el país correspondiente a partir de la fecha de compra.
En caso de una reclamación de la garantía, la fecha de compra deberá demostrarse con el recibo de compra o una factura.
2. Las reparaciones (todo el aparato o solo algunas piezas) no hacen que se prolongue el periodo de garantía.
3. La garantía no tiene validez para daños debidos a
 - a. Uso indebido, p. ej. si no se siguen las instrucciones de uso.
 - b. Reparaciones o cambios realizados por el cliente o por una persona no autorizada.
 - c. Transporte del fabricante al cliente o durante el transporte al centro de servicio.
 - d. La garantía no tiene validez para accesorios sometidos al desgaste habitual (brazalete, pilas, etc.).
4. La responsabilidad por daños derivados directos o indirectos provocados por el aparato también queda excluida incluso si se reconoce una reclamación de la garantía en caso de daño del aparato.



Leggere attentamente le presenti istruzioni per l'uso, conservarle per impieghi futuri, renderle accessibili ad altri utenti e attenersi alle indicazioni.

Sommario

1. Introduzione	51	6.6 Modalità notturna	57
2. Uso conforme	52	6.7 Luce UV	57
3. Note	52	6.8 Sostituzione dell'elemento filtrante	57
4. Descrizione dell'apparecchio	54	7. Pulizia e conservazione	58
5. Messa in funzione	55	7.1 Pulizia del filtro	58
5.1 Estrazione del depuratore d'aria.....	55	7.2 Pulizia del sensore di particelle di polveri sottili PM 2.5	59
5.2 Posizionamento del depuratore d'aria.....	55	7.3 Pulizia del corpo	59
6. Uso	55	7.4 Conservazione.....	59
6.1 Collegamento del depuratore d'aria all'app "beurer FreshHome"	55	8. Che cosa fare in caso di problemi?	59
6.2 Accensione del depuratore d'aria.....	55	9. Smaltimento	60
6.3 Funzione timer	56	10. Pezzi di ricambio e parti soggette a usura	60
6.4 Funzione automatica	56	11. Dati tecnici	60
6.5 Velocità di ventilazione + Modalità turbo	56	12. Garanzia/Assistenza	61



AVVERTENZA

- Questo apparecchio può essere utilizzato da ragazzi di età superiore a 8 anni e da persone con ridotte capacità fisiche, percettive o mentali o non in possesso della necessaria esperienza e conoscenza, esclusivamente sotto supervisione oppure se sono stati istruiti in merito alle misure di sicurezza e comprendono i rischi ad esse correlati.
- I bambini non devono giocare con l'apparecchio.
- La pulizia e la manutenzione a cura dell'utente non devono essere eseguite da bambini, a meno che non siano sorvegliati.
- Scollegare l'apparecchio dalla rete elettrica durante le operazioni di pulizia.
- Pulire l'apparecchio solo nel modo indicato. Non deve mai penetrare liquido nell'unità di ventilazione.
- Non utilizzare detergenti contenenti solventi.
- Se il cavo di alimentazione dell'apparecchio è danneggiato, è necessario smaltirlo. Nel caso non sia rimovibile, è necessario smaltire l'apparecchio.

Gentile cliente,

grazie per avere scelto uno dei nostri prodotti. Il nostro marchio è garanzia di prodotti di elevata qualità, controllati nei dettagli, relativi ai settori calore, terapia dolce, pressione/diagnosi, peso, massaggio, bellezza, aria e baby.









Cordiali saluti
Il team Beurer

Fornitura

- 1 depuratore d'aria
- 1 filtro combinato (carboni attivi / HEPA classe H 13)
- 1 pre-filtro
- 1 istruzioni per l'uso
- 1 guida rapida

Spiegazione dei simboli

Nelle presenti istruzioni per l'uso vengono utilizzati i seguenti simboli:

	AVVERTENZA Segnalazione di rischio di lesioni o pericoli per la salute
	ATTENZIONE Indicazione di sicurezza per possibili danni all'apparecchio/agli accessori
	Nota Indicazione di informazioni importanti
	Seguire le istruzioni per l'uso.
	L'apparecchio è dotato di doppio isolamento di protezione e corrisponde quindi alla classe di protezione 2.
	Utilizzare solo in ambienti chiusi.
	Produttore
	Smaltimento secondo la direttiva europea sui rifiuti di apparecchiature elettriche ed elettroniche (RAEE)
	Smaltire la confezione nel rispetto dell'ambiente.

1. Introduzione

La maggior parte di noi trascorre fino al 90% della propria vita in ambienti chiusi. La qualità dell'aria ambiente di giorno e di notte svolge un ruolo importante per la salute e il nostro benessere a lungo termine.

L'aria nei locali chiusi può contenere da due a cinque volte più allergeni e sostanze nocive rispetto all'aria all'esterno.

Chi nel periodo di maggiore concentrazione dei pollini non può soffermarsi in mezzo alla natura, vorrebbe poter respirare a fondo almeno in ambienti chiusi.

Il depuratore d'aria LR 500 purifica l'aria grazie a un sistema di filtro a tre strati.

Il depuratore d'aria LR 500

- filtra l'aria attraverso un filtro combinato (filtro ai carboni attivi contro i gas nocivi e gli odori sgradevoli, filtro HEPA H 13 contro particelle quali batteri, virus, acari, pollini e polveri sottili),
- è dotato di un sensore PM 2.5 - riconosce la polvere sottile con dimensioni delle particelle fino a 2,5 µm,
- è silenzioso e può essere impostato su quattro livelli di potenza, modalità turbo e funzione automatica,
- è dotato di indicatore numerico di polveri sottili e di indicatore colorato della qualità dell'aria ambiente,
- è dotato di una funzione timer (da 1 a 24 ore),
- visualizza la temperatura ambiente e l'umidità dell'aria attuali,
- è adatto ad ambienti di dimensioni fino a 106 m² (secondo NRCC-54013-2011),
- è dotato di una luce UV integrata (per l'eliminazione dei germi),
- è dotato di una modalità notturna con funzionamento molto silenzioso e display spento,
- è a basso consumo e si spegne automaticamente quando il coperchio del corpo viene rimosso.

Principio della depurazione dell'aria

1. Il ventilatore del depuratore d'aria aspira l'aria sporca.
2. Il pre-filtro filtra le particelle più grosse quali polvere, sporco e peli.
3. Quindi, il filtro ai carboni attivi filtra formaldeide, benzolo e altri gas tossici e odori sgradevoli dall'aria ambiente.
4. Infine, tramite il filtro HEPA vengono filtrate le particelle più piccole quali pollini, batteri e virus.
5. La luce UV inseribile all'interno del corpo elimina i germi e gli odori (provocati da animali, cucina o fumo di sigaretta).
6. L'aria così ripulita viene immessa nell'aria ambiente attraverso l'uscita aria situata sul lato superiore del depuratore.

 Il filtro HEPA H 13 ha una capacità filtrante del 99,95%. Ciò significa che viene filtrato il 99,95% delle particelle (come batteri, virus e polveri sottili).

App “beurer FreshHome”

È anche possibile collegare il depuratore d'aria al proprio smartphone tramite WLAN. Basta scaricare l'app gratuita “beurer FreshHome”. L'app “beurer FreshHome” è disponibile su Apple App Store (iOS) e Google Play (Android™).

L'app “beurer FreshHome” offre le seguenti funzioni:

- Monitoraggio e valutazione della qualità dell'aria.
- Panoramica di tutti gli apparecchi collegati per un'analisi a lungo termine dell'aria interna.
- Notifica in caso di valori che non rientrano nel range stabilito.
- Suggerimenti per migliorare il clima di benessere.

Requisiti di sistema: iOS ≥ 10.0, Android™ ≥ 5.0, Bluetooth® ≥ 4.0.

2. Uso conforme

Questo depuratore d'aria è concepito esclusivamente per la purificazione dell'aria negli ambienti chiusi.



AVVERTENZA

Consultare il proprio medico prima di utilizzare il depuratore d'aria in caso di gravi patologie polmonari o delle vie respiratorie.

Utilizzare questo apparecchio solo per lo scopo per il quale è stato concepito e descritto nelle presenti istruzioni per l'uso. Qualsiasi uso non conforme comporta un pericolo. Il produttore non è da ritenersi responsabile in caso di danni riconducibili a un uso non conforme o sconsiderato.

3. Note

Leggere attentamente le presenti indicazioni. Il mancato rispetto delle seguenti indicazioni può provocare danni alle persone o alle cose.



AVVERTENZA

Tenere lontani i bambini dal materiale d'imballaggio. Pericolo di soffocamento.

Scossa elettrica

AVVERTENZA

Come qualsiasi apparecchio elettrico, anche questo depuratore d'aria deve essere maneggiato con attenzione e cautela al fine di evitare il rischio di scosse elettriche.

- Pertanto:
 - utilizzare l'apparecchio esclusivamente con la tensione di rete indicata (la targhetta si trova sul retro dell'apparecchio),
 - non azionare mai l'apparecchio se l'apparecchio stesso o gli accessori presentano danni visibili,
 - non utilizzare l'apparecchio durante un temporale.
- In caso di difetti o malfunzionamenti, spegnere immediatamente l'apparecchio e staccarlo dalla corrente. Non tirare il cavo o l'apparecchio per estrarre la spina dalla presa. Non tenere né trasportare l'apparecchio dal cavo di alimentazione. Tenere i cavi lontano dalle superfici calde.
- Spegnere sempre l'apparecchio prima di estrarre la spina.
- Non estrarre mai la spina quando si hanno mani bagnate o umide.
- Tenere l'apparecchio lontano da fonti di calore, in quanto il corpo potrebbe fondersi e provocare un incendio.
- Accertarsi che le aperture del depuratore d'aria e il cavo di alimentazione non entrino in contatto con acqua, vapore o altri liquidi.
- Non utilizzare l'apparecchio in prossimità di miscele gassose infiammabili o esplosive.
- Non recuperare mai un apparecchio che è caduto in acqua. Estrarre subito la spina.
- Non utilizzare l'apparecchio se l'apparecchio stesso o gli accessori presentano danni visibili.

Riparazione

AVVERTENZA

- Le riparazioni degli apparecchi elettrici devono essere effettuate esclusivamente da personale specializzato. Riparazioni non conformi possono rappresentare un grave pericolo per l'utente. Per le riparazioni rivolgersi all'Assistenza clienti o a un rivenditore autorizzato.
- Non aprire l'unità di ventilazione.

Pericolo d'incendio

AVVERTENZA

In caso di uso non conforme o mancato rispetto delle presenti istruzioni per l'uso, sussiste il pericolo d'incendio!

Pertanto:

- non coprire mai il depuratore d'aria durante l'uso, ad es. con una coperta, un cuscino, ...
- non utilizzare mai il depuratore d'aria in prossimità di benzina o altre sostanze facilmente infiammabili.

Impiego

ATTENZIONE

Dopo ogni uso e prima delle operazioni di pulizia, spegnere l'apparecchio e staccare la spina.

- Non infilare alcun oggetto nelle aperture dell'apparecchio o nelle parti rotanti. Accertarsi che le parti mobili siano sempre libere.
- Non appoggiare alcun oggetto sopra l'apparecchio.
- Proteggere l'apparecchio dalle temperature elevate.
- Proteggere l'apparecchio dai raggi del sole e dagli urti e non farlo cadere.
- Non scuotere l'apparecchio.
- Evitare danni provocati dall'acqua utilizzando attentamente l'apparecchio (ad es. danni provocati da spruzzi d'acqua su pavimenti in legno).
- Posizionare l'apparecchio su una superficie stabile, orizzontale e impermeabile.

4. Descrizione dell'apparecchio

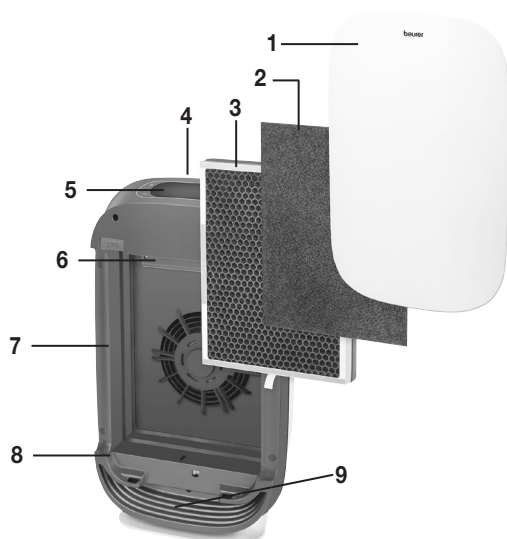

1 Coperchio del corpo
2 Pre-filtro Filtra particelle grosse di polvere e sporco, come i peli
3 Filtro combinato (carboni attivi / HEPA H 13) Filtro ai carboni attivi: contro gas nocivi e odori sgradevoli Filtro HEPA H 13: filtra particelle quali batteri, virus, acari, pollini e polveri sottili
4 Uscita aria
5 Display e pulsanti
6 Lampada UV All'interno del corpo, elimina i germi e gli odori (provocati da animali, cucina o fumo di sigaretta)
7 Ingresso aria
8 Corpo
9 Luce dell'indicatore aria ambiente

Display e pulsanti

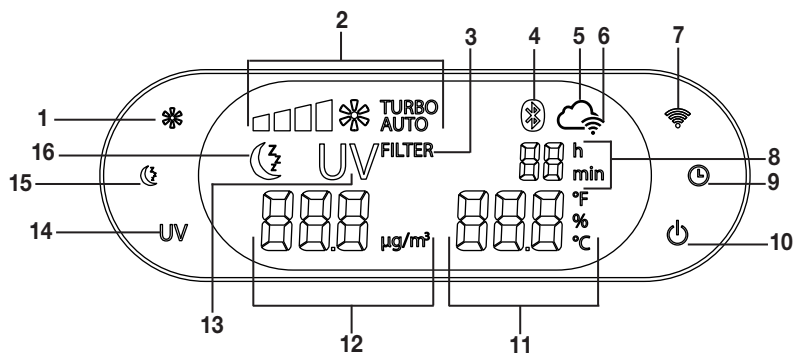

1 Pulsante velocità di ventilazione	9 Pulsante timer
2 Velocità di ventilazione attuale	10 Pulsante ON/OFF
3 Indicatore sostituzione filtro	11 Indicatore temperatura/umidità dell'aria
4 Simbolo Bluetooth®	12 Valore PM 2.5
5 Simbolo Cloud	13 Simbolo luce UV
6 Simbolo WLAN	14 Pulsante luce UV
7 Pulsante WLAN	15 Pulsante modalità notturna
8 Indicatore timer	16 Simbolo modalità notturna

5. Messa in funzione

5.1 Estrazione del depuratore d'aria

1. Aprire la confezione di cartone.
2. Non togliere l'involucro di cellophane ed estrarre l'apparecchio tirandolo verso l'alto.
3. A questo punto, rimuovere tutti gli involucri.
4. Rimuovere l'elemento filtrante dall'apparecchio (vedere il capitolo "Sostituzione del filtro") ed estrarlo dal cellophane. Quindi reinserire l'elemento filtrante nell'apparecchio.

5.2 Posizionamento del depuratore d'aria

1. Posizionare il depuratore d'aria su una superficie piana e stabile per evitare vibrazioni e rumori.
2. Posizionare il depuratore d'aria in modo che vi sia uno spazio libero di 30 cm su tutti i lati.
3. Fare in modo che l'ingresso e l'uscita aria non rimangano mai bloccati.

6. Uso

6.1 Collegamento del depuratore d'aria all'app "beurer FreshHome"

Le funzioni di base del depuratore d'aria possono essere utilizzate anche senza l'app "beurer FreshHome". Le funzioni aggiuntive, come la registrazione dei valori dell'aria ambiente e l'impostazione di un piano di pulizia, oltre al comando e al monitoraggio da remoto dell'apparecchio, sono disponibili solo con l'app "beurer FreshHome".

1. Attenersi alle istruzioni contenute nel capitolo "5. Messa in funzione".
2. Inserire la spina in una presa di corrente adeguata. Posare il cavo di alimentazione in modo che nessuno possa inciampare.
3. Per accendere il depuratore d'aria, premere il pulsante ON/OFF "🔌". L'apparecchio richiede circa 10 secondi per visualizzare il valore aggiornato.

 **Nota**
Il simbolo WLAN "📶" lampeggia.

Per collegare il depuratore d'aria all'app "beurer FreshHome", procedere come segue:

4. Accertarsi che lo smartphone sia collegato alla rete WLAN.
5. Attivare il *Bluetooth*® sullo smartphone.
6. Scaricare l'app gratuita "beurer FreshHome" da Apple App Store (iOS) o Google Play (Android™).

 **Nota**
A seconda della configurazione dello smartphone, la connessione Internet o il trasferimento dei dati potrebbero prevedere costi supplementari.

7. Avviare l'app "beurer FreshHome" e seguire le istruzioni.

6.2 Accensione del depuratore d'aria

1. Attenersi alle istruzioni contenute nel capitolo "5. Messa in funzione".
2. Inserire la spina in una presa di corrente adeguata. Posare il cavo di alimentazione in modo che nessuno possa inciampare.
3. Per accendere il depuratore d'aria, premere il pulsante ON/OFF "🔌". L'apparecchio richiede circa 10 secondi per visualizzare il valore aggiornato.

 **Nota**
Il depuratore d'aria visualizza la temperatura e l'umidità dell'aria in modo alternato e il valore delle particelle di polveri sottili PM 2.5 in modo permanente.



Alla prima messa in funzione, il depuratore d'aria è impostato sul primo livello di velocità.

Informazioni sull'indicatore della qualità dell'aria

L'indicatore della qualità dell'aria si accende automaticamente all'accensione del depuratore d'aria. Dopo circa 30 secondi, il depuratore d'aria visualizza il colore corrispondente al contenuto di particelle nell'aria ambiente vicino all'apparecchio.

Qualità dell'aria	Colore dell'indicatore aria ambiente	Valore PM 2.5 in μm^3
buona	blu	≤ 12
accettabile	giallo	12,1 - 35,4
cattiva	arancione	35,5 - 55,4
pessima	rosso	$> 55,5$

Temperatura ambiente e umidità relativa dell'aria ottimali

Stanza	Temperatura ottimale	Umidità rel. dell'aria ottimale
Soggiorno	20°C (68°F)	40 – 60%
Camera da letto	16-18°C (60,8–64,4°F)	40 – 60%
Camera dei bambini	20-22°C (68-71,6°F)	40 – 60%
Cucina	18°C (64,4°F)	50 – 60%
Bagno	23°C (73,4°F)	50 – 70%
Cantina	10-15°C (50-59°F)	50 – 65%

6.3 Funzione timer

Il depuratore d'aria è dotato di una funzione timer grazie alla quale è possibile stabilire dopo quante ore l'apparecchio si spegne automaticamente. È possibile impostare il timer su un valore compreso tra 1 e 24 ore.





- Per impostare il timer, premere ripetutamente il pulsante TIMER “

6.4 Funzione automatica **AUTO**

Il depuratore d'aria è dotato di una funzione automatica. Se la funzione automatica è attiva, la velocità di ventilazione si adatta automaticamente alla qualità dell'aria ambiente: peggiore è la qualità dell'aria, maggiore sarà la velocità di ventilazione.

1. Per attivare la funzione automatica, premere il pulsante velocità di ventilazione “

6.5 Velocità di ventilazione + Modalità turbo

Il depuratore d'aria è dotato di quattro velocità di ventilazione e una modalità turbo:  (1),  (2),  (3),  (4), **TURBO** .



- Per commutare tra le singole velocità di ventilazione, premere il pulsante velocità di ventilazione “

56

- In modalità turbo, il depuratore d'aria funziona alla massima velocità e viene accesa anche la luce UV. La modalità turbo si disattiva dopo 15 minuti e passa alla funzione automatica.

6.6 Modalità notturna

Il depuratore d'aria è dotato di una modalità notturna durante la quale purifica l'aria in modo molto silenzioso e tutte le sorgenti luminose sono spente.

1. Per attivare la modalità notturna sull'apparecchio, premere il pulsante modalità notturna "". Sul pannello di comando viene visualizzato il simbolo modalità notturna "". Se la modalità notturna è attiva, il display e l'indicatore colorato della qualità dell'aria ambiente alla base del corpo si spengono automaticamente dopo 5 secondi.
2. Per disattivare la modalità notturna, premere nuovamente il pulsante modalità notturna "".

 In modalità notturna, è possibile accendere la luce UV e impostare un timer utilizzando l'app "beurer FreshHome".

6.7 Luce UV



La luce UV elimina i germi contenuti nell'aria attivando il biossido di titanio che distrugge le molecole dei cattivi odori (provocati da fumo di sigaretta, cucina o animali).

1. Per accendere la luce UV, premere il pulsante UV "**UV**" quando il depuratore d'aria è acceso. Se la luce UV è accesa, sul display viene visualizzato UV.
2. Per spegnere la luce UV, premere nuovamente il pulsante UV "**UV**".

6.8 Sostituzione dell'elemento filtrante **FILTER**

Dopo 4320 ore di esercizio, è necessario sostituire il filtro a tre strati. Dopo 4320 ore di esercizio, sul display viene visualizzato l'indicatore FILTER.

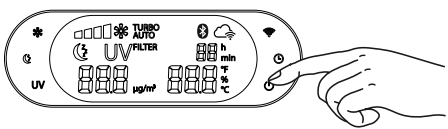
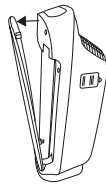
Per sostituire il filtro, procedere come segue:

 <ol style="list-style-type: none"> 1. Premere il pulsante ON/OFF per spegnere il depuratore d'aria e scollegarlo dalla presa. 	 <ol style="list-style-type: none"> 2. Rimuovere il coperchio del corpo come mostrato in figura (chiusura magnetica). Sganciare la chiusura magnetica prima dall'alto e poi dal basso.
 <ol style="list-style-type: none"> 3. Per estrarre l'elemento filtrante, tirare delicatamente le linguette laterali. 	 <ol style="list-style-type: none"> 4. Inserire un nuovo elemento filtrante. Per inserire correttamente i filtri, orientarsi con le linguette laterali come mostrato in figura.

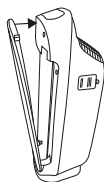

5. Rimontare il coperchio del corpo come mostrato in figura finché non scatta in posizione (chiusura magnetica). Agganciare la chiusura magnetica prima dal basso e poi dall'alto.

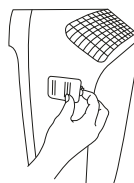
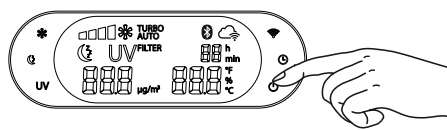

6. Inserire la spina nella presa. Posare il cavo di alimentazione in modo che nessuno possa inciampare. Premere il pulsante ON/OFF. Quindi aprire lo sportello laterale sul corpo dell'apparecchio. Qui è presente un pulsante per azzerare il contatore delle ore di esercizio.

i Se si desidera sostituire il filtro combinato a intervalli di tempo personalizzati (ad es. ogni 6 mesi), sopra il bordo superiore del filtro combinato è disponibile un adesivo su cui è possibile apporre una data.

7. Pulizia e conservazione

AVVERTENZA
 Prima della pulizia, accertarsi che la spina del depuratore d'aria non sia collegata alla presa!

7.1 Pulizia del filtro

Una pulizia regolare del filtro (una volta al mese) è la premessa indispensabile per garantire l'igiene e il perfetto funzionamento.

- Pulire il filtro a tre strati con la spazzola di un aspirapolvere. Per una pulizia profonda, rimuovere con cautela il pre-filtro e pulire anche il filtro ai carboni attivi che si trova dietro di esso e il filtro HEPA sul retro con la spazzola di un aspirapolvere. Al termine, reinserire il pre-filtro sul filtro HEPA.

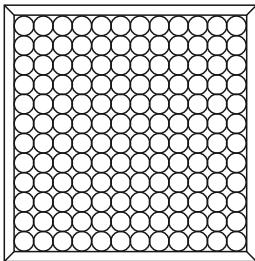
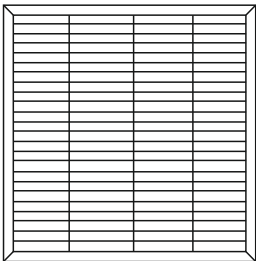
Filtro ai carboni attivi	Filtro HEPA H 13
	
Lato anteriore	Lato posteriore

ATTENZIONE
 Dopo 4320 ore di esercizio, è necessario sostituire il filtro a tre strati (vedere il capitolo "Sostituzione del filtro"). Non è possibile lavare il filtro a tre strati.

7.2 Pulizia del sensore di particelle di polveri sottili PM 2.5

Il sensore di particelle di polveri sottili deve essere pulito ogni 2 mesi.



Nota

Se il depuratore d'aria viene utilizzato in un ambiente polveroso, dovrà probabilmente essere pulito più frequentemente.

Per pulire il sensore, spegnere il depuratore d'aria e staccare la spina dalla presa. Aprire la copertura sul lato dell'involucro e togliere il coperchio.



Pulire il sensore nonché l'ingresso e l'uscita dell'aria con un cotton fioc umido.



Asciugare poi tutte le parti pulite con un cotton fioc asciutto.

Riposizionare il coperchio del sensore di particelle di polveri sottili.



7.3 Pulizia del corpo



Pulire il corpo del depuratore d'aria con un panno leggermente inumidito (con acqua o una soluzione detergente delicata). Per la pulizia non utilizzare solventi né altri detergenti aggressivi o prodotti abrasivi che potrebbero danneggiare la superficie.

7.4 Conservazione

Se l'apparecchio non viene usato per lunghi periodi, si consiglia di conservarlo pulito nell'imballo originale in un ambiente asciutto senza sovrapporvi carichi.

8. Che cosa fare in caso di problemi?

Problemi	Causa	Soluzione
Il depuratore d'aria non si accende.	Il coperchio del corpo non è inserito correttamente.	Accertarsi che il coperchio del corpo sia inserito correttamente.
	Il filtro a tre strati non è inserito correttamente.	Accertarsi che il filtro a tre strati sia inserito correttamente.
	L'alimentatore non è inserito.	Inserire l'alimentatore in una presa di corrente adeguata.
Passaggio dell'aria insufficiente.	I filtri sono sporchi.	Pulire i filtri (vedere il capitolo "Pulizia e conservazione").
	L'ingresso/uscita aria è bloccato.	Accertarsi che l'ingresso/uscita aria non sia bloccato.

Il depuratore d'aria è molto rumoroso.	È presente un corpo estraneo nell'ingresso/uscita aria.	Rimuovere il corpo estraneo dall'ingresso/uscita aria.
	I filtri sono otturati.	Pulire i filtri (vedere il capitolo "Pulizia e conservazione").
	I filtri non sono inseriti correttamente.	Inserire correttamente i filtri.
	Il depuratore d'aria è posizionato su una superficie non piana.	Posizionare il depuratore d'aria su una superficie piana.
Display non illuminato/nessun indicatore.	Spina non collegata alla presa e/o apparecchio non acceso.	Inserire la spina e accendere il depuratore d'aria.
	L'apparecchio è in modalità notturna.	Premere il pulsante modalità notturna "☾". La modalità notturna viene disattivata e il display si accende.
	Il coperchio del corpo non è inserito correttamente.	Accertarsi che il coperchio del corpo sia inserito correttamente.
Il simbolo WLAN "  " lampeggia.	Il depuratore d'aria tenta di collegarsi al router WLAN.	Se questa operazione dura più di 1 minuto, verificare lo stato del router WLAN e/o riconfigurare l'accesso WLAN del depuratore d'aria tramite l'app.
Il simbolo Cloud "  " lampeggia.	Il depuratore d'aria tenta di collegarsi al server.	Se questa operazione dura più di 1 minuto, riprovare più tardi o riconfigurare l'accesso WLAN del depuratore d'aria tramite l'app.

9. Smaltimento

A tutela dell'ambiente, al termine del suo ciclo di vita l'apparecchio non deve essere smaltito nei rifiuti domestici,

ma conferito negli appositi centri di raccolta. Smaltire l'apparecchio secondo la direttiva europea sui rifiuti di apparecchiature elettriche ed elettroniche (RAEE).

In caso di dubbi, rivolgersi alle autorità comunali competenti per lo smaltimento.



10. Pezzi di ricambio e parti soggette a usura

I pezzi di ricambio e le parti soggette a usura sono disponibili presso il proprio centro assistenza (consultare l'elenco dei centri assistenza). Indicare il relativo codice ordine.

Denominazione	Cod. articolo o cod. ordine
Pre-filtro, filtro combinato (filtro HEPA H 13 e filtro ai carboni attivi)	660.07

11. Dati tecnici

Modello	LR 500
Tensione di rete / Potenza	Vedere targhetta sull'apparecchio
Dimensioni (Lu x La x A)	21 cm x 35 cm x 62 cm
Peso	5,9 kg

Dimensioni della stanza	tra 34 m ² (secondo ANSI/AHAM AC-1 2015) e 106 m ² (secondo NRCC-54013-2011)
Condizioni di funzionamento ammesse	Tra +5°C e +40°C, ≤ 90% umidità relativa (senza condensa)

Trasferimento dei dati:

Il prodotto utilizza tecnologia *Bluetooth*[®] Low Energy e WLAN, banda di frequenza 2400,0 MHz – 2483,5 MHz, potenza di trasmissione *Bluetooth*[®] max. 0 dBm, potenza di trasmissione WLAN max. 18 dBm, compatibile con smartphone/tablet *Bluetooth*[®] 4.0.

12. Garanzia/Assistenza

Per rivendicazioni nell'ambito della garanzia, rivolgersi al rivenditore locale o alla sede locale (vedere l'elenco „Service international“).

Allegare al reso dell'apparecchio una copia della prova d'acquisto e una breve descrizione del difetto.

Si applicano le seguenti condizioni di garanzia:

1. La garanzia dei prodotti BEURER dura 3 anni oppure, se più lunga, fa fede la durata di garanzia valida dalla data di acquisto di ciascun paese.
In caso di rivendicazioni, la data di acquisto deve essere dimostrata tramite una prova d'acquisto o una fattura.
2. La durata della garanzia non viene prolungata da riparazioni (dell'intero apparecchio o di parti di esso).
3. La garanzia non ha validità per i danni derivanti da
 - a. Uso improprio, ad es. mancata osservanza delle istruzioni per l'uso.
 - b. Riparazioni o modifiche effettuate dal cliente o da persone non autorizzate.
 - c. Trasporto dal produttore al cliente o durante il trasporto al centro di assistenza.
 - d. La garanzia non è valida per gli accessori soggetti a comune usura (manicotto, batterie, ecc.).
4. La responsabilità per danni diretti o indiretti causati dall'apparecchio è esclusa se viene riconosciuta una rivendicazione della garanzia per il danno dell'apparecchio.



Lütfen bu kullanım kılavuzunu dikkatle okuyun, ileride gerekebileceği için saklayın, diğer kullanıcıların erişebilmesini sağlayın ve içindeki yönergelere uyun.

İçindekiler

1. Ürün özellikleri	63	6.6 Gece modu	69
2. Usulüne uygun kullanım.....	64	6.7 UV ışık	69
3. Notlar	64	6.8 Filtre paketini değiştirme	69
4. Cihaz açıklaması.....	66	7. Temizlik ve saklama	70
5. İlk çalıştırma.....	67	7.1 Filtrenin temizlenmesi	70
5.1 Hava temizleyiciyi ambalajından çıkarma	67	7.2 PM 2.5 ince toz partikül sensörünü temizleme.....	71
5.2 Hava temizleyiciyi yerleştirme	67	7.3 Gövdeyi temizleme	71
6. Kullanım.....	67	7.4 Saklama.....	71
6.1 Hava temizleyicinin “beurer FreshHome” uygulamasına bağlanması	67	8. Sorunların giderilmesi	71
6.2 Hava temizleyicinin çalıştırılması	67	9. Bertaraf etme	72
6.3 Zamanlayıcı fonksiyonu	68	10. Yedek parçalar ve yıpranan parçalar	72
6.4 Otomatik fonksiyonu	68	11. Teknik veriler	72
6.5 Fan hızı + turbo modu	68	12. Garanti/servis.....	73



UYARI

- Bu cihaz, 8 yaş ve üzeri çocuklar ve fiziksel, algısal ve akli becerileri kısıtlı veya tecrübesi ve bilgisi yetersiz olan kişiler tarafından ancak gözetim altında veya cihazın emniyetli kullanımı hakkında bilgilendirilmiş olmaları ve cihazın kullanımı sonucu ortaya çıkabilecek tehlikelerin bilincinde olmaları koşuluyla kullanılabilir.
- Çocuklar cihazla oynamamalıdır.
- Temizlik ve kullanıcı bakımı, gözetim altında olmadıkları sürece çocuklar tarafından yapılmamalıdır.
- Temizlemeden önce cihazın fişini elektrik prizinden çıkarın.
- Cihazı yalnızca belirtilen şekilde temizleyin. Fan ünitesine kesinlikle sıvı girmemelidir.
- Çözücü maddeler içeren temizlik malzemeleri kullanmayın.
- Bu cihazın elektrik bağlantı kablosu hasar gördüğünde bertaraf edilmelidir. Elektrik bağlantı kablosu çıkarılamıyorsa, cihaz bertaraf edilmelidir.

Sayın müşterimiz,

Ürünlerimizden birini seçtiğiniz için teşekkür ederiz. Isı, yumuşak terapi, kan basıncı/diyagnoz, ağırlık, masaj, güzellik, hava ve bebek konularında değerli ve titizlikle test edilmiş kaliteli ürünlerimiz, dünyanın her tarafında tercih edilmektedir.

Yeni cihazınızı iyi günlerde kullanmanızı dileriz.









Beurer Ekibiniz

Teslimat kapsamı

- 1x hava temizleyici
- 1 x kombi filtre (aktif karbon/HEPA filtre sınıf H 13)
- 1x ön filtre
- 1x kullanım kılavuzu
- 1x kısa kılavuz

İşaretlerin açıklaması

Kullanım kılavuzunda aşağıdaki simgeler kullanılmıştır:

	UYARI Yaralanma tehlikelerine veya sağlığınızla ilgili tehlikelere yönelik uyarı
	DIKKAT Cihazda/aksesuarlarda oluşabilecek hasarlara yönelik güvenlik uyarısı
	Not Önemli bilgilere yönelik not
	Kullanım kılavuzu dikkate alınmalıdır
	Cihaz çift koruyucu izolasyonludur ve bu nedenle Koruma Sınıfı 2'ye tabidir.
	Yalnızca kapalı alanlarda kullanılmalıdır.
	Üretici
	Elektrikli ve elektronik atık cihazlarla ilgili AT direktiflerine (WEEE - Waste Electrical and Electronic Equipment) uygun şekilde bertaraf edilmelidir
	Ambalaj çevreye zarar vermeyecek şekilde bertaraf edilmelidir

1. Ürün özellikleri

Çoğumuz hayatımızın neredeyse %90'ını kapalı mekanlarda geçiriyoruz. Sağlığımızı korumamız ve uzun süre keyifli bir yaşam sürmemiz için, gündüzleri ve geceleri yaşadığımız mekanlardaki hava kalitesi çok önemlidir. İç mekanlarımızdaki hava, dışarıdaki havaya göre iki - beş kat daha fazla alerjen ve zararlı madde içerebilir. Polenlerin uçtuğu dönemde doğaya adım atamayanlar en azından kendi kapalı mekanlarında rahatça nefes almak ister.

LR 500 hava temizleyici, havayı üç katmanlı bir filtre sistemi yardımıyla temizler.

LR 500 hava temizleyici:

- Havayı bir kombi filtreyle süzer (zararlı gazlara ve kötü kokulara karşı aktif karbon filtre, bakteriler, virüsler, akarlar ve ince polen tozu gibi partiküllere karşı E 13 sınıfı HEPA filtre),
- PM 2.5 sensör – partikül büyüklüğü en fazla 2,5 µm olan ince tozları algılar,
- Dört güç kademesi, turbo modu ve otomatik fonksiyon özellikleriyle sessiz çalışır,
- Sayısal bir ince toz göstergesine ve renkli bir oda havası kalitesi göstergesine sahiptir,
- Zamanlayıcı fonksiyonuna sahiptir (1 ila 24 saat),
- Güncel hava nemini ve oda sıcaklığını gösterir,
- Genişliği en fazla 106 m² olan mekanlar için uygundur (NRCC-54013-2011 uyarınca),
- Entegre UV ışığa sahiptir (patojenlerin yok edilmesi için),
- Ekran kapalı şekilde ve çok düşük sesle çalışan gece modu mevcuttur,
- Enerji tasarrufludur ve gövde kapağı çıkarıldığında otomatik olarak kapanır.

Hava temizleme prensibi

1. Hava temizleyicinin vantilatörü kirli havayı emer.
2. Ön filtre ile toz, kir ve kıl gibi kaba partiküller süzülür.
3. Ardından aktif karbon filtre sayesinde formaldehitler, benzol, diğer zehirli gazlar ve kokular oda havasından süzülür.
4. Son olarak HEPA filtre aracılığıyla polenler, bakteriler veya virüsler gibi küçük partiküller süzülür.
5. Gövde içinde bulunan ve istendiğinde açılabilen UV ışık, patojenleri ve kokuları (hayvanlardan, mutfaktan veya tütün dumanından kaynaklanan kokuları) yok eder.
6. Temizlenmiş hava, hava temizleyicinin üst tarafındaki hava çıkışından oda havasına verilir.

 HEPA H 13 filtrenin filtreleme kapasitesi %99,95 düzeyindedir. Yani partiküllerin (örn. bakteriler, virüsler ve ince toz) %99,95'i filtrelenebilmektedir.

“Beurer FreshHome” uygulamasıyla kullanılabilir

Hava temizleyiciyi WLAN üzerinden akıllı telefonunuza bağlamanız da mümkündür. Bunun için Apple App Store (iOS) veya Google Play'den (Android™) ücretsiz “beurer FreshHome” uygulamasını indirirseniz yeterlidir.

“beurer FreshHome” uygulaması aşağıdaki fonksiyonları sunar:

- Hava kalitesinin denetlenmesi ve değerlendirilmesi.
- İç mekan havasına yönelik uzun vadeli analiz için tüm bağlı cihazlara genel bakış sağlanması.
- Özel tanımlanmış hedef aralığın dışına çıktığında mesaj görüntülenmesi.
- Daha keyifli bir ortam havası elde etmeye yönelik ipuçları.

Sistem gereksinimleri: iOS \geq 10.0, Android™ \geq 5.0, Bluetooth® \geq 4.0.

2. Usulüne uygun kullanım

Bu hava temizleyici yalnızca iç mekan havasının temizlenmesi için tasarlanmıştır.



UYARI

Solunum yollarında veya akciğerlerinizde ciddi bir rahatsızlığınız varsa, hava temizleyiciyi kullanmadan önce doktorunuza danışın.

Cihazı sadece geliştirilme amacına uygun ve bu kullanım kılavuzunda belirtilen şekilde kullanın. Usulüne uygun olmayan her türlü kullanım tehlikeli olabilir. Usulüne uygun olmayan ve dikkatsiz kullanım sonucu oluşan hasarlardan üretici firma sorumlu tutulamaz.

3. Notlar

Notları dikkatle okuyun! Aşağıdaki notların dikkate alınmaması, kişisel yaralanmaya veya maddi hasara neden olabilir.



UYARI

Çocukları ambalaj malzemesinden uzak tutun. Boğulma tehlikesi vardır.

Elektrik çarpması

⚠ UYARI

Elektrik çarpmasından kaynaklanan tehlikeleri önlemek için, her elektrikli cihaz gibi bu hava temizleyicinin de dikkatle ve sağduyuyla kullanılması gerekir.

- Bu yüzden cihazı
 - sadece cihaz üzerinde belirtilen şebeke gerilimi ile kullanın (tip levhası cihazın arka tarafında bulunur),
 - üzerinde veya aksesuarlarında görünür bir hasar varsa kesinlikle kullanmayın,
 - fırtına sırasında kullanmayın.
- Arıza veya fonksiyon bozukluğu durumunda cihazı hemen kapatın ve fişini prizden çekin. Fişi prizden çekerken elektrik kablosundan veya cihazdan tutarak çekmeyin. Cihazı elektrik kablosundan tutmayın veya bu şekilde taşımayın. Kablo ve sıcak yüzeyler arasında mesafe bırakın.
- Elektrik fişini çekmeden önce her zaman cihazı kapatın.
- Elektrik fişini asla ıslak veya nemli elinizle çekmeyin.
- Cihazı ısı kaynaklarından uzakta tutun; aksi halde gövdesi eriyebilir ve yangına yol açabilir.
- Hava temizleyicinin açıklıklarının ve elektrik kablosunun su, nem veya başka sıvılara temas etmemesine dikkat edin.
- Cihazı alev alabilir veya patlayabilir gaz karışımlarının yakınında kullanmayın.
- Suya düşmüş bir cihaza kesinlikle dokunmayın. Hemen fişi prizden çekin.
- Cihazda veya aksesuarda görünür bir hasar varsa, cihazı kullanmayın.

Onarım

⚠ UYARI

- Elektrikli cihazlar sadece uzmanlar tarafından onarılmalıdır. Usulüne uygun olmayan onarımlar, kullanıcı için ciddi tehlikeler oluşturabilir. Onarım için müşteri servisi veya yetkili bir satıcıya başvurun.
- Fan ünitesinin açılmasına izin verilmez.

Yangın tehlikesi

⚠ UYARI

Usulüne uygun olmayan kullanım veya bu kullanım kılavuzunun dikkate alınmaması gibi durumlar yangın tehlikesine yol açar!

Bu nedenle hava temizleyiciyi

- asla örtü, yastık ve benzerinin altında çalıştırmayın,
- asla benzin veya benzeri kolay alev alabilen maddelerin yakınında kullanmayın.

Kullanırken dikkat edilmesi gereken noktalar

⚠ DİKKAT

Her kullanımdan sonra ve her temizlikten önce cihaz kapatılmalı ve fişi prizden çıkarılmalıdır.

- Cihazın açıklıklarına veya dönen parçalarının içine herhangi bir nesne sokmayın. Hareketli parçaların her zaman serbest hareket edebilir durumda olmasına dikkat edin.
- Cihazın üzerine hiçbir nesne koymayın.
- Cihazı yüksek sıcaklıklardan koruyun.
- Cihazı güneş ışınlarından ve darbelerden koruyun ve düşürmeyin.
- Cihazı asla sallamayın.
- Cihazı özenle kullanarak su nedeniyle oluşabilecek hasarları önleyin (örn. ahşap zeminlerde su sıçraması nedeniyle oluşabilecek hasarlar).
- Cihazı sağlam, yatay ve suya dayanıklı bir zemine yerleştirin.

4. Cihaz açıklaması

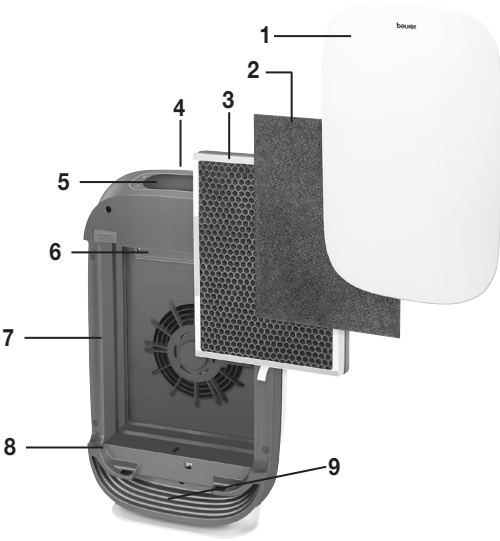

1 Üst kapak
2 Ön filtre Kaba tozları ve örn. kıllar gibi kirleri filtreler
3 Kombi filtre (aktif karbon/HEPA filtre H 13) <u>Aktif karbon filtre:</u> Zararlı gazlara ve hoş olmayan kokulara karşı <u>HEPA filtre H 13:</u> Bakteriler, virüsler, akarlar, polenler ve ince toz gibi partikülleri filtreler
4 Hava çıkışı
5 Ekran ve tuşlar
6 UV lambası Patojenleri ve kokuları (hayvanlardan, mutfaktan veya tütün dumanından kaynaklanan kokuları) gövde içinde yok eder
7 Hava girişi
8 Gövde
9 Oda havası göstergesi ışığı

Ekran ve tuşlar

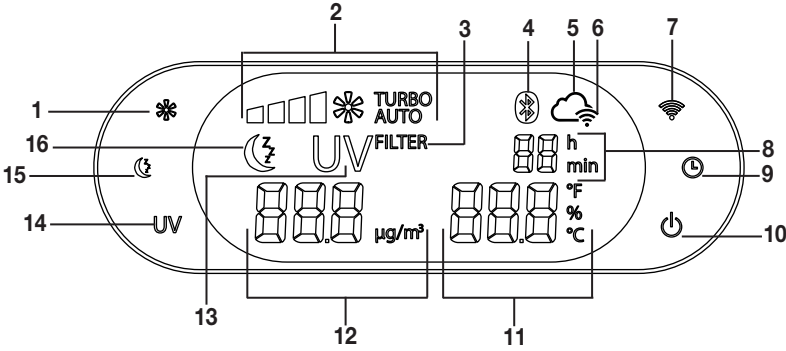

1 Fan hızı tuşu	9 Zamanlayıcı tuşu
2 Güncel fan hızı	10 Açma/kapatma tuşu
3 Filtre değiştirme simgesi	11 Sıcaklık/hava nemi göstergesi
4 Bluetooth® simgesi	12 PM-2.5 değeri
5 Bulut simgesi	13 UV ışık simgesi
6 WLAN simgesi	14 UV ışık tuşu
7 WLAN tuşu	15 Gece modu tuşu
8 Zamanlayıcı göstergesi	16 Gece modu simgesi

5. İlk alıřtırma

5.1 Hava temizleyiciyi ambalajından ıkarma

1. Karton ambalajı aın.
2. Folyo kılıfı kapalı bırakın ve cihazı yukarıya dođru ekerek ıkarn.
3. Őimdi tm folyoları ıkarın.
4. Kombi filtreyi cihazdan ıkarın (bkz. “Filtre deđiřimi” blm) ve sonra folyodan ıkarın. Ardından filtre paketini yeniden cihazın iine yerleřtirin.

5.2 Hava temizleyiciyi yerleřtirme

1. Titreřimi ve grlty nlemek iin hava temizleyiciyi dz, sađlam bir zemin zerine yerleřtirin.
2. Hava temizleyiciyi yanlarında 30 cm bořluk kalacak Őekilde yerleřtirin.
3. Hava giriřinin ve ıkıřının hibir zaman bloke edilmemesine dikkat edin.

6. Kullanım

6.1 Hava temizleyicinin “beurer FreshHome” uygulamasına bađlanması

Hava temizleyicinin temel fonksiyonlarını “beurer FreshHome” uygulaması olmadan da kullanabilirsiniz. Oda havası deđerlerinin kaydedilmesi ve temizlik izelgelerinin oluřturulması gibi ilave fonksiyonlar ve cihazınızı uzaktan denetleyip kumanda edebilme zellikleri sadece “beurer FreshHome” ile birlikte kullanıldıđında aktif olacaktır.

1. “5. İlk alıřtırma” blmndeki ynergelere uyun.
2. Fiři uygun bir prize takın. Elektrik kablosunu ayađınız takılmayacak Őekilde yerleřtirin.
3. Hava temizleyiciyi amak iin ama/kapatma “” tuřuna basın. Cihaz 10 saniye ierisinde en gncel deđerini grntleyecektir.

 **Not**
WLAN simgesi “” yanıp sner.

Hava temizleyiciyi “beurer FreshHome” uygulamasına bađlamak iin ařađıdakileri yapın:

4. Akıllı telefonunuzun WLAN ađınıza bađlı olduđundan emin olun.
5. Akıllı telefonunuzda *Bluetooth*[®] zelliđini etkinleřtirin.
6. Apple App Store (iOS) veya Google Play Store’dan (Android™) ücretsiz “beurer FreshHome” uygulamasını indirin.

 **Not**
Akıllı telefonun ayarlarına bađlı olarak, internet bađlantısı veya veri aktarımı iin ek cret sz konusu olabilir.

7. “beurer FreshHome” uygulamasını bařlatın ve talimatları uygulayın.

6.2 Hava temizleyicinin alıřtırılması

1. “5. İlk alıřtırma” blmndeki ynergelere uyun.
2. Fiři uygun bir prize takın. Elektrik kablosunu ayađınız takılmayacak Őekilde yerleřtirin.
3. Hava temizleyiciyi amak iin ama/kapatma “” tuřuna basın. Cihaz 10 saniye ierisinde en gncel deđerini grntleyecektir.

 **Not**
Hava temizleyici, deđerimli bir hava nemi ve sıcaklık gstergesinin yanı sıra, srekli bir de PM 2.5 ince toz partikl deđerini gstergesine sahiptir.



İlk çalıştırmada hava temizleyici birinci fan hızı kademesine ayarlanmıştır.

Hava kalitesi göstergesi ile ilgili bilgiler

Hava temizleyici açıldığında hava kalitesi göstergesi otomatik olarak açılır. Hava temizleyici yaklaşık 30 saniye sonra, cihazın bulunduğu mekanın havasındaki partikül içeriğini belirtilen rengi gösterir.

Hava kalitesi	Oda havası göstergesinin rengi	μ/m^3 olarak PM-2.5 değeri
İyi	mavi	≤ 12
kabul edilebilir	sarı	12,1 – 35,4
kötü	turuncu	35,5 – 55,4
çok kötü	kırmızı	$> 55,5$

Optimum bağıl hava nemi ve oda sıcaklığı

Oda	Optimum sıcaklık	Optimum bağıl hava nemi
Oturma odası	20 °C (68 °F)	%40 – 60
Yatak odası	16-18 °C (60.8–64.4 °F)	%40 – 60
Çocuk odası	20-22 °C (68-71.6 °F)	%40 – 60
Mutfak	18 °C (64.4 °F)	%50 – 60
Banyo	23 °C (73.4 °F)	%50 – 70
Kiler	10-15 °C (50-59 °F)	%50 – 65

6.3 Zamanlayıcı fonksiyonu ⏰

Hava temizleyicide, kaç saat sonra kendiliğinden kapanacağını ayarlayabileceğiniz bir zamanlayıcı fonksiyonu bulunur. Zamanlayıcıyı 1 - 24 saat arasında ayarlayabilirsiniz.

- Zamanlayıcıyı ayarlamak için, istediğiniz saat (örn. 02) ekranda gösterilinceye kadar zamanlayıcı tuşuna “⏰” art arda basın. Ayarlanan süre bittiğinde hava temizleyici otomatik olarak kapanır.
- Zamanlayıcıyı erkenden devre dışı bırakmak için, ekranda gösterge belirene kadar zamanlayıcı tuşuna uzun süre basın.

6.4 Otomatik fonksiyonu AUTO

Hava temizleyicinin otomatik fonksiyonu vardır. Otomatik fonksiyonu açıksa, fan hızı otomatik olarak ortam havasının kalitesine uyum sağlar. Yani ortam havasının kalitesi ne kadar kötüyse, hava temizleyici fan hızını otomatik olarak o derece yüksek ayarlar.

1. Otomatik fonksiyonu açmak için, hava temizleyici açık haldeyken Fan hızı tuşuna “*” basın. Otomatik fonksiyon etkin olduğunda ekranda “AUTO” yanar.
2. Otomatik fonksiyonu kapatmak için yeniden Fan hızı tuşuna “*” basın. Ekrandaki “AUTO” söner. Cihaz tekrar otomatik olarak 1. kademeye ayarlanır.

6.5 Fan hızı + turbo modu *

Hava temizleyicide dört fan hızı ve bir turbo modu mevcuttur: (1), (2), (3), (4), **TURBO** .

- Fan hızı kademeleri arasında geçiş yapmak için fan hızı tuşuna “*” basın. Kumanda panelinde ayarlanmış olan güncel fan hızı ışıklı olarak gösterilir.
- Turbo modunda hava temizleyici en yüksek hızla çalışır ve ilave olarak UV ışık da açılır. Turbo modu 15 dakika sonra kapanır ve ardından otomatik fonksiyona geçiş yapılır.

6.6 Gece modü (☾)

Hava temizleyicide, temizliđin fısltı seviyesinde bir sesle yapıldıđı ve LR 500 üzerindeki tüm ışık kaynaklarının kapatıldıđı bir gece modü mevcuttur.

1. Cihazda gece modünü açmak için “☾” gece modü tuşuna basın. Kumanda panelinde gece modü simgesi “☾” yanar. Gece modü devreye girdiđinde ekran ve cihazın zeminindeki renkli oda havası kalite göstergesi 5 saniye sonra otomatik olarak kapanır.

2. Gece modünü kapatmak için yeniden gece modü tuşuna “☾” basın.

i ”beurer FreshHome” uygulamasında gece modundayken UV ışığını açabilir ve bir zamanlayıcı ayarlayabilirsiniz.

6.7 UV ışık UV

UV ışık havada bulunan patojenleri yok eder. Bunun için UV ışığı titanyum oksitleri aktive eder, bunlar da (tütün dumanı, mutfak veya hayvanlardan kaynaklanan) kötü kokulu koku moleküllerini parçalar.



1. UV ışığı açmak için, hava temizleyici açık haldeyken UV tuşuna “UV” basın. UV ışık etkin olduđunda ekranda UV yanar.

2. UV ışığı kapatmak için yeniden UV-C tuşuna “UV” basın.

6.8 Filtre paketini deđiştirme FILTER

Her 4320 çalışma saatinden sonra üç katmanlı filtreyi yenisiyle deđiştirmeniz gerekir. 4320 çalışma saatinden sonra ekranda FILTER ifadesi gösterilir.

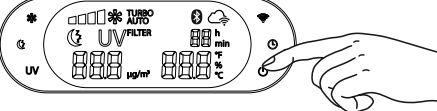
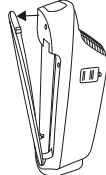
Filtreyi deđiştirmek için yapmanız gerekenler:

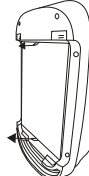
 <p>1. Hava temizleyiciyi kapatmak için açma/kapatma tuşuna basın ve fişini prizden çekin.</p>	 <p>2. Cihaz kapađını şekilde gösterildiđi gibi çıkarın (mıknatıslı kilit). Mıknatıslı kilidi öncelikle üstten ve sonra alttan ayırın.</p>
 <p>3. Filtre paketini çıkarmak için yandaki çıkıntılardan dikkatle çekin.</p>	 <p>4. Yeni bir filtre paketi yerleştirin. Filtreyi doğru yerleştirmek için şekilde gösterildiđi gibi yandaki kulaklara göre hizalama yapın.</p>



5. Gövde kapağını duyulur ve hissedilir şekilde yerine oturacak şekilde (mıknatıslı kilit) şekilde gösterildiği gibi yerine oturtun. Mıknatıslı kilidi önce alttan ve sonra üstten yerine takın.



6. Fişi prize takın. Kabloyu, takılıp düşmeye yol açmayacak şekilde yerleştirin. Açma/kapatma tuşuna basın. Şimdi cihazın gövdesindeki yan klapeyi açın. Burada çalışma saati sayacını 0 değerine geri alan bir düğme mevcuttur.

i Kombi filtreyi kendinize özel zaman aralıklarıyla (örn. 6 ayda bir) değiştirmek istiyorsanız, kombi filtrenin üst kenarında, üzerine tarih yazabileceğiniz bir etiket bulunmaktadır.

7. Temizlik ve saklama

⚠ UYARI
Her temizleme işleminden önce hava temizleyicinin fişinin prizden çıkarılmış olduğundan emin olun!

7.1 Filtrenin temizlenmesi

Hijyenik, arızasız çalışma için filtrenin düzenli olarak (ayda bir kez) temizlenmesi şarttır.

- Üç katmanlı filtreyi elektrikli süpürge fırçalı başlığıyla temizleyin. Özenli bir temizlik için ön filtreyi dikkatlice çıkarın ve arkasında bulunan aktif karbon filtreyi ve arka tarafta bulunan HEPA filtreyi de elektrikli süpürge fırçalı başlığıyla temizleyin. Ardından ön filtreyi yeniden HEPA filtre üzerine yerleştirin.

Aktif karbon filtre	HEPA filtre H 13
Ön taraf	Arka taraf

⚠ DİKKAT
Üç katmanlı filtre 4320 çalışma saatinden sonra değiştirilmelidir (bkz. "Filtre değişimi" bölümü).
Üç katmanlı filtre yıkanamaz.

7.2 PM 2.5 ince toz partikül sensörünü temizleme

İnce toz partikül sensörü 2 ayda bir temizlenmelidir.

i Not

Hava temizleyici tozlu bir ortamda kullanılıyorsa daha sık aralıklarla temizlenmesi gerekebilir.

Sensörü temizlemek için hava temizleyiciyi kapatın ve elektrik fişini prizden çekin. Gövdenin yanındaki kapağı açın ve kapağı çıkarın.



Sensörü, hava girişini ve çıkışını nemli bir pamuklu çubukla temizleyin.



Ardından temizlenen tüm parçaları kuru bir pamuklu çubukla kurulayın.

İnce toz parçacığı sensörünün kapağını tekrar takın.



7.3 Gövdeyi temizleme



Hava temizleyicinin gövdesini hafif nemlendirilmiş bir bezle silin (su veya yumuşak bir temizleme maddesiyle). Yüzeyi zarar görebileceği için çözücü veya başka aşındırıcı temizleme veya ovalama maddeleri kullanmayın.

7.4 Saklama

Cihazı uzun süre kullanmayacaksanız, cihazı temizlenmiş halde orijinal ambalajı içinde, kuru bir ortamda ve üzerinde ağırlık olmadan muhafaza etmenizi öneririz.

8. Sorunların giderilmesi

Sorunlar	Neden	Çözüm
Hava temizleyici açılmıyor.	Gövde kapağı doğru takılmamıştır.	Gövde kapağının doğru takıldığından emin olun.
	Üç katmanlı filtre doğru takılmamıştır.	Üç katmanlı filtrenin doğru takıldığından emin olun.
	Fişli elektrik adaptörü takılmamıştır.	Fişli elektrik adaptörünü uygun bir prize takın.
Hava geçirimi yetersiz.	Filtreler kirlenmiştir.	Filtreleri temizleyin (bkz. "Temizlik ve saklama" bölümü).
	Hava girişi/çıkışı tıkanmıştır.	Hava girişi/çıkışının tıkanmamış olduğundan emin olun.

Hava temizleyici çok gürültülü çalışıyor.	Hava girişi/çıkışı içinde yabancı cisim vardır.	Hava girişi/çıkışı içindeki yabancı cisim uzaklaştırın.
	Filtreler tıkanmıştır.	Filtreleri temizleyin (bkz. “Temizlik ve bakım” bölümü).
	Filtreler doğru takılmamıştır.	Filtreleri doğru şekilde takın.
	Hava temizleyici engebeli yüzey üzerine yerleştirilmiştir.	Hava temizleyiciyi düz bir yüzeye yerleştirin.
Ekran ışığı yanmıyor/gösterge yok.	Fiş prize bağlı ve/veya açık değil.	Elektrik fişini takın ve hava temizleyiciyi çalıştırın.
	Cihaz gece modunda.	Gece modu tuşuna “☾” basın. Gece modu kapatılır ve ekran aydınlatması açılır.
	Gövde kapağı doğru takılmamıştır.	Gövde kapağının doğru takıldığından emin olun.
WLAN simgesi “  ” yanıp söner.	Hava temizleyiciyi WLAN yönlendiriciye bağlanmaya çalışıyor.	Bu işlem 1 dakikadan uzun sürerse WLAN yönlendiricinizin durumunu kontrol edin ve/veya hava temizleyicinizin WLAN erişimini uygulamanız üzerinden yapılındırın.
Bulut simgesi “  ” yanıp söner.	Hava temizleyici sunucuya bağlanmaya çalışıyor.	Bu işlem 1 dakikadan uzun sürerse daha sonra tekrar deneyin veya hava temizleyicinizin WLAN erişimini uygulamanız üzerinden yeniden yapılandırın.

9. Bertaraf etme

Kullanım ömrü sona eren cihazlar, çevrenin korunması amacıyla evsel atıklar ile birlikte atılmamalıdır. Cihaz, kullanıldığı ülkedeki uygun atık toplama merkezleri aracılığıyla bertaraf edilebilir. Cihazı elektrikli ve elektronik atık cihazlarla ilgili AB direktifine (WEEE - Waste Electrical and Electronic Equipment) uygun şekilde bertaraf edin.

Bertaraf işlemiyle ilgili sorularınız olduğunda bölgenizdeki yetkili makamlarla iletişime geçin.



10. Yedek parçalar ve yıpranan parçalar

Yedek parçalar ve yıpranan parçalar ilgili servis adresinden (servis adresleri listesine bakın) tedarik edilebilir. Uygun sipariş numarasını belirtin.

Tanım	Ürün veya sipariş numarası
Ön filtre, kombi filtre (HEPA filtre H 13 ve aktif karbon filtre)	660.07

11. Teknik veriler

Model	LR 500
Şebeke gerilimi/güç	bkz. cihaz üzerindeki tip etiketi
Ölçüler (U x G x Y)	21cm x 35 cm x 62cm
Ağırlık	5,9 kg

Uygun olduđu oda boyutu 34m² (ANSI/AHAM AC-1 2015 uyarınca) ila 106m²
(NRCC-54013-2011 uyarınca)

İzin verilen kullanım şartları +5°C ila +40°C, ≤%90 bağıllı hava nemi (yoğuşmayan)

Veri aktarma:

Üründe *Bluetooth*[®] low energy technology, WLAN, 2400,0 MHz – 2483,5 MHz frekans bandı özellikleri mevcuttur; maks. 0 dBm *Bluetooth*[®] gönderim performansı, maks. 18 dBm WLAN gönderim performansı sayesinde *Bluetooth*[®] 4.0 akıllı telefonlar/ tabletler ile uyumludur.

12. Garanti/servis

Garanti ile ilgili talepleriniz için bölgenizdeki yetkili satıcınıza veya bölgenizdeki şubeye başvurun („Ulusal-rası servis“ listesine bakın).

Cihazı geri gönderirken faturanızın bir kopyasını ve arızanın kısa açıklamasını ekleyin.

Aşağıdaki garanti koşulları geçerlidir:

1. BEURER ürünlerinin garanti süresi 3 yıldır veya – daha uzun ise – ilgili ülkede geçerli olan satın alma tarihinden itibaren garanti süresi kabul edilir.
Garanti talebinde satın alma tarihi bir satış fişi veya fatura ile belgelenmelidir.
2. Onarım (cihazın tamamı veya parçaları) garanti süresinin uzamasını sağlamaz.
3. Garanti aşağıdakiler sonucu oluşan hasarlar için geçerli değildir:
 - a. Usulüne uygun olmayan kullanım, örn. kullanım talimatlarına uyulmaması.
 - b. Müşteri veya yetkisiz kişiler tarafından yapılan onarımlar.
 - c. Üreticiden müşteriye nakliye veya servis merkezine nakliye sırasında oluşan hasarlar.
 - d. Normal yıpranmaya uğrayan aksesuarlar (manşet, piller vb.) için garanti geçerli değildir.
4. Cihaz hasar gördüğünde bir garanti talebi kabul edilmesi durumunda da cihazın neden olduğu doğrudan veya dolaylı netice kabilinden doğan hasarlar için sorumluluk üstlenilmez.



Внимательно прочтите инструкцию по применению, сохраните ее для последующего использования, храните в доступном для других пользователей месте и следуйте ее указаниям.

Содержание

1. Ознакомительная информация	75	6.7 Ультрафиолетовый свет	81
2. Использование по назначению	76	6.8 Сменить фильтрующий пакет	81
3. Указания	76	7. Очистка и хранение	82
4. Описание прибора	78	7.1 Очистка фильтра	82
5. Подготовка к работе	79	7.2 Очистить датчик частиц мелкой пыли PM 2.5.	83
5.1 Распаковка воздухоочистителя	79	7.3 Очистка корпуса	83
5.2 Установка воздухоочистителя	79	7.4 Хранение	84
6. Управление	79	8. Что делать при возникновении проблем?	84
6.1 Подключение воздухоочистителя к приложению «beurer FreshHome».....	79	9. Утилизация	85
6.2 Включение воздухоочистителя	79	10. Запасные части и детали, подверженные быстрому износу.....	85
6.3 Функция таймера	80	11. Технические характеристики.....	85
6.4 Функция автоматической работы	80	12. Гарантия/сервисное обслуживание	85
6.5 Скорость вентилятора + режим Turbo	81		
6.6 Ночной режим	81		



ПРЕДОСТЕРЕЖЕНИЕ

- Данный прибор может использоваться детьми старше 8 лет, а также лицами с ограниченными физическими, сенсорными или умственными способностями или с недостаточными знаниями и опытом в том случае, если они находятся под присмотром взрослых или проинструктированы о безопасном применении прибора и возможных опасностях.
- Не позволяйте детям играть с прибором.
- Очистка и техническое обслуживание детьми допускается только под присмотром взрослых.
- Перед очисткой отсоединяйте прибор от сети.
- Очищайте прибор только указанным способом. В вентиляторный блок ни в коем случае не должна попадать жидкость.
- Не используйте чистящие средства, содержащие растворитель.
- Если провод сетевого питания прибора поврежден, его необходимо утилизировать. Если он несъемный, необходимо утилизировать весь прибор.

Уважаемый покупатель!

Благодарим Вас за выбор продукции нашей фирмы. Мы производим современные, тщательно протестированные, высококачественные изделия для обогрева, легкой терапии, измерения/диагностики кровяного давления, измерения массы, а также для массажа, косметологии, очистки воздуха и ухода за детьми.









С наилучшими пожеланиями, компания Beurer

Комплект поставки

- 1 воздухоочиститель
- 1 комбинированный фильтр (активированный уголь/HEPA-фильтр класс H 13)
- 1 фильтр грубой очистки
- 1х данная инструкция по применению
- 1 краткая инструкция

Пояснения к символам

В настоящей инструкции по применению используются следующие символы.

	ПРЕДУПРЕЖДЕНИЕ Предупреждает об опасности травмирования или ущерба для здоровья.
	ВНИМАНИЕ Обращает внимание на возможность повреждения прибора/принадлежностей.
	Указание Важная информация.
	Соблюдайте инструкцию по применению.
	Прибор имеет двойную защитную изоляцию и соответствует классу защиты 2.
	Применяйте только в закрытых помещениях.
	Изготовитель.
	Утилизация прибора в соответствии с директивой ЕС по отходам электрического и электронного оборудования ЕС — WEEE (Waste Electrical and Electronic Equipment).
	Утилизация упаковки в соответствии с предписаниями по охране окружающей среды.

1. Ознакомительная информация

Большинство из нас проводят до 90 % своей жизни в закрытых помещениях. Качество воздуха в помещениях днем и ночью имеет большое значение для здоровья и хорошего самочувствия. Воздух во внутренних помещениях может содержать в 2–5 раз больше аллергенов и вредных веществ, чем атмосферный воздух.

Люди с аллергией на пыльцу не могут находиться на природе в период опыления растений, но хотят иметь возможность дышать чистым воздухом в закрытых помещениях.

Воздухоочиститель LR 500 очищает воздух с помощью трехуровневой системы фильтров.

Воздухоочиститель LR 500:

- очищает воздух с помощью комбинированного фильтра (фильтр из активированного угля удаляет вредные газы и неприятные запахи, а HEPA-фильтр класса H 13 защищает от бактерий, вирусов, клещей, цветочной пыльцы и мелкой пыли);
- оборудован датчиком PM 2.5, который распознает мелкую пыль с частицами размером до 2,5 мкм,
- работает бесшумно и имеет четыре уровня мощности, режим Turbo и функцию автоматической работы;
- оснащен цифровой индикацией мелкой пыли и отображает цветом качество воздуха в помещении;
- оснащен функцией таймера (от 1 до 24 часов);
- отображает текущую влажность и температуру воздуха в помещении;
- подходит для помещений площадью до 106 м² (в соответствии с NRCC-54013-2011);
- оснащен встроенным ультрафиолетовым светом (для уничтожения микробов);

- имеет ночной режим с практически бесшумной работой и выключенным дисплеем;
- экономит электроэнергию и автоматически отключается при снятии крышки корпуса.

Принцип очистки воздуха

1. Вентилятор воздухоочистителя всасывает загрязненный воздух.
2. Фильтр грубой очистки задерживает более крупные частицы, например пыль, грязь и волосы.
3. Затем фильтр с активированным углем очищает воздух от паров формальдегида, бензола и от других вредных газов и неприятных запахов.
4. После этого HEPA-фильтр удаляет такие вредоносные частицы, как пыльца, бактерии или вирусы.
5. Дополнительно подключаемый ультрафиолетовый свет во внутренней части корпуса удаляет микробы и запахи (животных, из кухни или табачного дыма).
6. Очищенный воздух выходит в помещение через отверстие для выпуска воздуха на верхней стороне воздухоочистителя.

 Эффективность фильтрации фильтра HEPA H 13 составляет $\geq 99,95\%$. Это означает, что отфильтровывается 99,95% частиц (например, бактерий, вирусов и мелкой пыли).

Приложение beurer FreshHome

Вы можете также подключить воздухоочиститель к своему смартфону через WLAN. Для этого требуется бесплатное приложение beurer FreshHome. Оно доступно в Apple App Store (iOS) и Google Play (Android™).

Приложение **beurer FreshHome** предлагает следующие функции:

- контроль и оценка качества воздуха;
- обзор всех подключенных приборов для долговременного анализа воздуха в помещении;
- сообщение при значениях, выходящих за пределы определенного индивидуально диапазона;
- советы по улучшению микроклимата.

Требования к операционной системе: iOS ≥ 10.0

Android™ ≥ 5.0

Bluetooth® ≥ 4.0 .

2. Использование по назначению

Воздухоочиститель предназначен исключительно для очистки воздуха в помещениях.

ПРЕДУПРЕЖДЕНИЕ

При тяжелых заболеваниях дыхательных путей или легких перед применением воздухоочистителя проконсультируйтесь у врача.

Используйте прибор только в тех целях, для которых он был разработан, и только тем способом, который описан в данной инструкции по применению. Любое использование не по назначению может быть опасным. Изготовитель не несет ответственности за ущерб, причиненный вследствие ненадлежащего использования прибора или халатного обращения с ним.

3. Указания

Внимательно прочтите указания! Несоблюдение следующих указаний может привести к травмам или материальному ущербу.

ПРЕДУПРЕЖДЕНИЕ

Не давайте упаковочный материал детям. Существует опасность удушья.

Удар электрическим током

ПРЕДУПРЕЖДЕНИЕ

Во избежание поражения электрическим током используйте данный воздухоочиститель осторожно и аккуратно, как и любой другой электрический прибор.

- В частности:
 - эксплуатируйте прибор только при указанном на нем напряжении (типовая табличка расположена на обратной стороне прибора);
 - убедитесь в отсутствии видимых повреждений прибора и принадлежностей;
 - не используйте прибор во время грозы.
- В случае появления дефектов и неполадок в работе немедленно отключите прибор и отсоедините его от сети. Никогда не тяните за сетевой кабель или за прибор, чтобы вынуть вилку из розетки. Никогда не перемещайте прибор, держа его за сетевой кабель. Кабели должны быть удалены от горячих поверхностей.
- Всегда выключайте прибор, прежде чем извлечь сетевую вилку из розетки.
- Не извлекайте сетевую вилку влажными или мокрыми руками.
- Прибор должен быть расположен вдали от источников тепла, иначе корпус может расплавиться и стать причиной возгорания.
- Убедитесь в том, что отверстия воздухоочистителя и сетевой провод не контактируют с водой, паром или другими жидкостями.
- Не используйте прибор вблизи горючих или взрывоопасных газовых смесей.
- Ни в коем случае не пытайтесь взять прибор в руки, если он упал в воду. Немедленно извлеките вилку из розетки.
- Не используйте прибор или его принадлежности при наличии видимых повреждений.

Ремонт прибора

ПРЕДУПРЕЖДЕНИЕ

- Ремонт электроприборов должен выполняться только специалистами. Неквалифицированное выполнение ремонта влечет за собой значительную опасность для пользователя. Если прибор нуждается в ремонте, обратитесь в сервисную службу или к официальному дистрибьютору.
- Запрещено открывать вентиляторный блок.

Опасность пожара

ПРЕДУПРЕЖДЕНИЕ

Использование прибора не по назначению или несоблюдение правил, указанных в данной инструкции по применению, при определенных обстоятельствах может привести к пожару!

Поэтому никогда:

- не накрывайте работающий воздухоочиститель, например одеялом, подушкой и т. п.;
- никогда не используйте прибор вблизи емкостей с бензином или другими легковоспламеняющимися веществами.

Обслуживание прибора

ВНИМАНИЕ

После каждого применения и перед очисткой прибор необходимо отключать и отсоединять от сети.

- Не втыкайте никакие предметы в отверстия на приборе и не вставляйте ничего между его вращающимися частями. Следите за тем, чтобы подвижные части перемещались свободно.
- Не ставьте на прибор никакие предметы.
- Берегите прибор от высоких температур.
- Берегите прибор от солнечных лучей, ударов и падений.
- Никогда не встряхивайте прибор.
- Обращайтесь с прибором осторожно, избегайте повреждений вследствие попадания воды (например, брызг воды при использовании прибора на деревянном полу).
- Установите прибор на устойчивую горизонтальную водостойкую поверхность.

4. Описание прибора

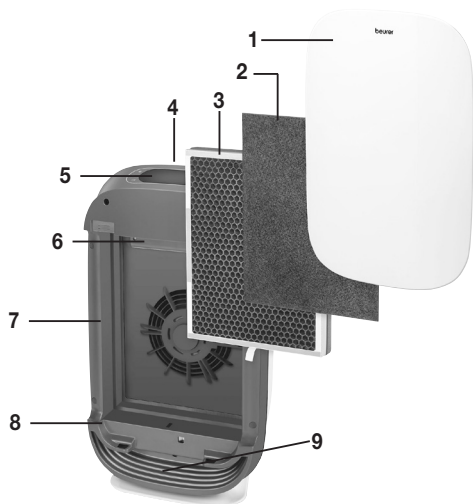

1. Крышка корпуса
2. Фильтр грубой очистки Отфильтровывает крупные частицы пыли и грязи, например волосы.
3. Комбинированный фильтр (активированный уголь/HEPA-фильтр H 13) Фильтр с активированным углем: защищает от вредных газов и неприятных запахов. HEPA-фильтр H 13: отфильтровывает частицы, среди которых бактерии, вирусы, клещи, цветочная пыльца и мелкая пыль.
4. Отверстие для выпуска воздуха
5. Дисплей и кнопки
6. Ультрафиолетовая лампа Уничтожает во внутренней части корпуса микробы и запахи (животных, из кухни или табачного дыма).
7. Воздухозаборник
8. Корпус
9. Свет индикатора качества воздуха в помещении

Дисплей и кнопки

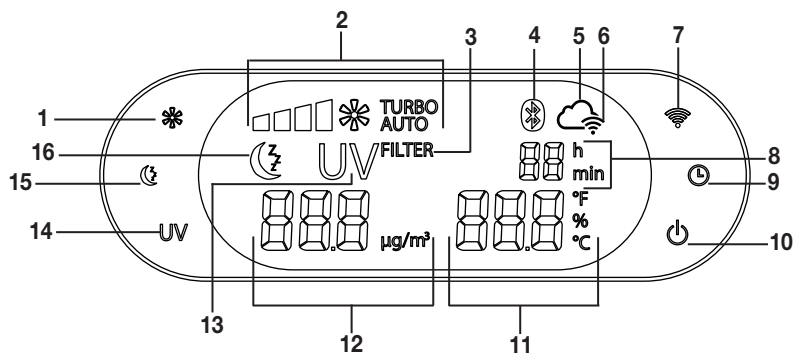

1. Кнопка скорости вентилятора	9. Кнопка таймера
2. Текущая скорость вентилятора	10. Кнопка ВКЛ./ВЫКЛ.
3. Индикатор замены фильтра	11. Индикатор температуры/влажности воздуха
4. Символ Bluetooth®	12. Значение PM-2.5
5. Символ «Облако»	13. Символ ультрафиолетового света
6. Символ WLAN	14. Кнопка ультрафиолетового света
7. Кнопка WLAN	15. Кнопка ночного режима
8. Индикатор таймера	16. Символ ночного режима

5. Подготовка к работе

5.1 Распаковка воздухоочистителя

1. Вскройте картонную упаковку.
2. Выньте прибор, не открывая пакет.
3. Снимите теперь всю пленку.
4. Извлеките фильтрующий пакет из прибора (см. раздел «Замена фильтра») и снимите с него пленку. Затем правильно установите фильтрующий пакет обратно в прибор.

5.2 Установка воздухоочистителя

1. Установите воздухоочиститель на ровную и устойчивую поверхность, чтобы избежать вибраций и шума.
2. Установите воздухоочиститель так, чтобы вокруг него оставалось свободное пространство радиусом 30 см.
3. Следите за тем, чтобы воздухозаборник и отверстие для выпуска воздуха никогда не закрывались.

6. Управление

6.1 Подключение воздухоочистителя к приложению «beurer FreshHome»

Вы можете использовать базовые функции воздухоочистителя без приложения «beurer FreshHome». Дополнительные функции, например запись показателей воздуха в помещении и настройка графика очистки, а также дистанционное управление и контроль за прибором, доступны только через приложение «beurer FreshHome».

1. Следуйте указаниям из раздела 5, «Ввод в эксплуатацию».
2. Вставьте вилку сетевого кабеля в соответствующую розетку. Положите сетевой кабель так, чтобы об него нельзя было споткнуться.
3. Для включения воздухоочистителя нажмите кнопку ВКЛ./ВЫКЛ. «». Прибору потребуется около 10 секунд, чтобы отобразить последнее значение.

 **Указание**
Мигает символ WLAN «».

Для подключения воздухоочистителя к приложению «beurer FreshHome» выполните следующие действия.

4. Убедитесь, что Ваш смартфон подключен к сети WLAN.
5. Включите *Bluetooth*[®] на смартфоне.
6. Загрузите бесплатное приложение «beurer FreshHome» в Apple App Store (iOS) или Google Play (Android[™]).

 **Указание**
В зависимости от настройки смартфона подключение к интернету или передача данных могут оказаться платными.

7. Запустите приложение beurer FreshHome и следуйте инструкциям.

6.2 Включение воздухоочистителя

1. Следуйте указаниям из раздела 5, «Ввод в эксплуатацию».
2. Вставьте вилку сетевого кабеля в соответствующую розетку. Положите сетевой кабель так, чтобы об него нельзя было споткнуться.

3. Для включения воздухоочистителя нажмите кнопку ВКЛ./ВЫКЛ. «». Прибору потребуется около 10 секунд, чтобы отобразить последнее значение.

Указание
 Воздухоочиститель оснащен переменной индикацией влажности воздуха и температуры, а также постоянной индикацией значения частиц мелкой пыли PM 2.5.

 При первом включении воздухоочиститель необходимо установить на первую скорость вентилятора.

Информация для индикации качества воздуха

Индикация качества воздуха включается автоматически, если воздухоочиститель включен. Примерно через 30 секунд цвет индикации воздухоочистителя укажет на концентрацию частиц в воздухе в помещении.

Качество воздуха	Цвет индикатора качества воздуха в помещении	Значение PM-2.5 в мкм/м ³
Хорошо	Синий	≤ 12
Удовлетворительно	Желтый	12,1–35,4
Плохо	Оранжевый	35,5–55,4
Очень плохо	Красный	> 55,5

Оптимальная относительная влажность воздуха и температура в помещении

Помещение	Оптимальная температура	Оптимальная относительная влажность
Гостиная	20 °C (68 °F)	40–60 %
Спальня	16–18 °C (60,8–64,4 °F)	40–60 %
Детская	20–22 °C (68–71,6 °F)	40–60 %
Кухня	18 °C (64,4 °F)	50–60 %
Ванная	23 °C (73,4 °F)	50–70 %
Подвал	10–15 °C (50–59 °F)	50–65 %

6.3 Функция таймера

В воздухоочистителе предусмотрена функция таймера, с помощью которой можно настроить, через сколько часов воздухоочиститель должен отключиться самостоятельно. Вы можете устанавливать таймер в пределах от 1 до 24 часов.

- Чтобы настроить таймер, многократно нажимайте кнопку ТАЙМЕРА «», пока на дисплее не появится желаемое значение времени (например, 02). Воздухоочиститель отключается автоматически по истечении установленного значения времени.
- Для выключения таймера раньше установленного времени удерживайте кнопку таймера до тех пор, пока индикация на дисплее не погаснет.

6.4 Функция автоматической работы AUTO

Для воздухоочистителя предусмотрена функция автоматической работы. Если эта функция активирована, то скорость вентилятора автоматически регулируется в зависимости от качества воздуха в помещении. Это означает, что чем ниже качество воздуха в помещении, тем выше автоматически устанавливаемая воздухоочистителем скорость вентилятора.

1. Для активации функции автоматической работы нажмите на включенном воздухоочистителе кнопку скорости вентилятора «». Как только функция автоматической работы станет активной, на экране вспыхнет «**AUTO**».

2. Чтобы отключить функцию автоматической работы, снова нажмите на кнопку скорости вентилятора «*», «AUTO» на дисплее гаснет. Прибор снова автоматически переключается на уровень 1.

6.5 Скорость вентилятора + режим Turbo *

Для воздухоочистителя предусмотрены четыре скорости вентилятора и режим Turbo: ▲ (1), ▲▲ (2), ▲▲▲ (3), ▲▲▲▲ (4), **TURBO**.

- Чтобы выбрать одну из скоростей вентилятора, нажмите кнопку скорости вентилятора «*». Установленная на данный момент скорость вентилятора отображается на панели управления.
- В режиме Turbo воздухоочиститель будет работать с максимальной скоростью, и дополнительно будет включен ультрафиолетовый свет. Режим Turbo выключается по истечении 15 минут и включает затем функцию автоматической работы.

6.6 Ночной режим ☾

Для воздухоочистителя предусмотрен ночной режим, во время которого он чистит практически бесшумно, а все источники света на LR 500 выключены.

1. Для включения ночного режима работы нажмите на приборе кнопку ночного режима «☾». На панели инструментов горит символ ночного режима работы «☾». При активации ночного режима дисплей и цветовой индикатор качества воздуха в помещении внизу прибора автоматически выключаются через 5 секунд.
2. Чтобы отключить функцию ночного режима, повторно нажмите на кнопку ночного режима «☾».

i При использовании приложения beurer FreshHome в ночном режиме работы может быть включен ультрафиолетовый свет и установлен таймер.

6.7 Ультрафиолетовый свет UV

Ультрафиолетовый свет уничтожает находящиеся в воздухе микробов. При этом ультрафиолетовый свет активирует оксид титана, который разлагает молекулы неприятных запахов (табачного дыма, кухни или домашних животных).

1. Для того чтобы включить ультрафиолетовый свет, нажмите на включенном воздухоочистителе кнопку управления ультрафиолетовым светом «UV». Как только функция ультрафиолетового света активируется, на дисплее загорится «UV».
2. Чтобы отключить функцию ультрафиолетового света, снова нажмите на кнопку управления ультрафиолетовым светом «UV».

6.8 Сменить фильтрующий пакет FILTER

Трехслойный фильтр необходимо заменять на новый через каждые 4320 часов работы. После 4320 часов работы на дисплее появляется надпись «ФИЛЬТР».

Для замены фильтра выполните следующие действия.

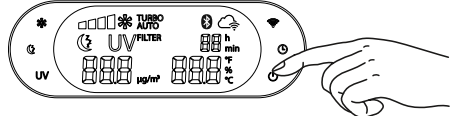

1. Нажмите на кнопку ВКЛ./ВЫКЛ., чтобы включить воздухоочиститель, и отсоедините его от сети.



2. Снимите крышку корпуса, открыв магнитный замок, как показано на иллюстрации. Потяните магнитный замок сначала вверх, а затем вниз.

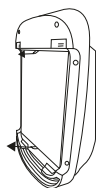

3. Осторожно оттяните боковые защелки, чтобы извлечь фильтрующий пакет.

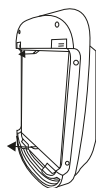

4. Установите новый фильтрующий пакет. Чтобы правильно установить фильтр, учитывайте положение относительно боковых защелок, как показано на иллюстрации.



5. Закройте крышку корпуса до появления ощутимого и слышимого щелчка (магнитный замок). Потяните магнитный замок сперва вниз, а затем вверх.

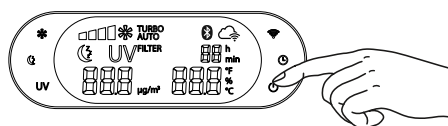

6. Вставьте сетевую вилку в розетку. Положите кабель так, чтобы об него нельзя было споткнуться. Для этого нажмите кнопку ВКЛ./ВЫКЛ. Теперь откройте боковую заслонку на корпусе прибора. Здесь находится кнопка для сброса счетчика часов работы на 0.

i Для установки комбинированного фильтра по собственному расписанию (например, каждые 6 месяцев) используйте размещенную у верхнего края комбинированного фильтра наклейку, чтобы указывать дату замены.

7. Очистка и хранение

⚠ ПРЕДУПРЕЖДЕНИЕ

Перед каждой очисткой необходимо убедиться в том, что сетевой штекер воздухоочистителя извлечен из розетки!

7.1 Очистка фильтра

Регулярная очистка фильтра (один раз в месяц) является главным условием его бесперебойной работы и соблюдения гигиены.

- Трехслойный фильтр рекомендуется очищать с помощью насадки-щетки от пылесоса. Для основательной очистки осторожно снимите фильтр грубой очистки и насадкой-щеткой пылесоса очистите находящийся за ним фильтр с активированным углем и размещенный на обратной стороне HEPA-фильтр. Затем установите фильтр грубой очистки обратно на HEPA-фильтр.

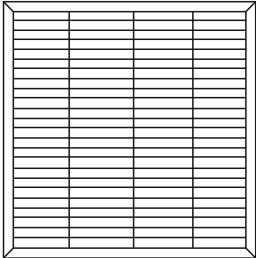
Фильтр с активированным углем	HEPA-фильтр H 13
	
Передняя сторона	Обратная сторона

⚠ ВНИМАНИЕ

Трехслойный фильтр следует заменять через каждые 4320 часов работы (см. раздел «Замена фильтра»). Запрещается мыть трехслойный фильтр.

7.2 Очистить датчик частиц мелкой пыли PM 2.5.

Очистку датчика частиц мелкой пыли необходимо проводить каждые 2 месяца.

ℹ Указание

Если воздухоочиститель используется в запыленных местах, рекомендуется очищать его как можно чаще.

Для очистки датчика выключите воздухоочиститель и извлеките сетевой штекер из розетки. Откройте крышку на корпусе и снимите ее.



Очистите датчик, а также воздухозаборник/отверстие для выпуска воздуха ватной палочкой, смоченной в воде.



Затем промокните очищенные детали сухой ватной палочкой.

Установите крышку датчика частиц мелкой пыли на место.



7.3 Очистка корпуса

Очищайте корпус воздухоочистителя влажной салфеткой (смоченной водой или слабым раствором для очистки). Не используйте растворители, а также другие агрессивные очистители или абразивные чистящие средства, поскольку они могут повредить поверхность прибора.

7.4 Хранение

Если прибор не используется длительное время, мы рекомендуем хранить его в очищенном виде в сухом месте в оригинальной упаковке. При этом не следует класть на прибор какие-либо предметы.

8. Что делать при возникновении проблем?

Проблемы	Причина	Меры по устранению
Воздухоочиститель не включается.	Неправильная установка крышки корпуса.	Убедитесь, что крышка корпуса установлена правильно.
	Трехслойный фильтр установлен неправильно.	Убедитесь, что трехслойный фильтр установлен правильно.
	Сетевой адаптер не подключен к розетке.	Вставьте сетевой адаптер в подходящую розетку.
Недостаточный поток воздуха.	Фильтры загрязнены.	Очистите фильтр (см. главу «Очистка и хранение»).
	Заблокирован воздухозаборник/отверстие для выпуска воздуха.	Убедитесь в том, что воздухозаборник/отверстие для выпуска воздуха не заблокировано.
Воздухоочиститель работает слишком громко.	В воздухозаборник/отверстие для выпуска воздуха попало твердое тело.	Извлеките твердое тело из воздухозаборника/отверстия для выпуска воздуха.
	Фильтры засорены.	Очистите фильтр (см. главу «Ремонт и очистка»).
	Неправильная установка фильтров.	Установите фильтры правильно.
	Воздухоочиститель находится на неровной поверхности.	Установите воздухоочиститель на ровную поверхность.
Дисплей не горит/нет индикации.	Сетевой штекер не подсоединен к розетке и/или не включен.	Вставьте сетевую вилку в розетку и включите воздухоочиститель.
	Прибор находится в ночном режиме работы.	Нажмите кнопку ночного режима «☾». Ночной режим работы выключается, и дисплей ярко светится.
	Неправильная установка крышки корпуса.	Убедитесь, что крышка корпуса установлена правильно.
Мигает символ WLAN «  ».	Воздухоочиститель пытается установить соединение с маршрутизатором WLAN.	Если этот процесс занимает больше одной минуты, проверьте статус маршрутизатора WLAN и/или снова настройте доступ воздухоочистителя к WLAN через приложение.

Символ «Облако» «  » мигает.	Воздухоочиститель пытается установить соединение с сервером.	Если этот процесс занимает больше одной минуты, повторите попытку позже или снова настройте доступ воздухоочистителя к WLAN через приложение.
--	--	---

9. Утилизация

В интересах защиты окружающей среды по окончании срока службы следует утилизировать прибор отдельно от бытового мусора.

Утилизация производится через соответствующие пункты сбора в Вашей стране. Прибор следует утилизировать согласно директиве ЕС по отходам электрического и электронного оборудования — WEEE (Waste Electrical and Electronic Equipment).



При возникновении вопросов обращайтесь в местную коммунальную службу, ответственную за утилизацию отходов.

10. Запасные части и детали, подверженные быстрому износу

Запасные части и детали, подверженные быстрому износу, можно приобрести в соответствующих сервисных центрах (согласно списку сервисных центров). Укажите соответствующий номер для заказа.

Наименование	Артикульный номер или номер для заказа
Фильтр грубой очистки, комбинированный фильтр (HEPA-фильтр H 13 и фильтр с активированным углем)	660.07

11. Технические характеристики

Модель	LR 500
Сетевое напряжение/мощность	См. типовую табличку прибора
Размеры (Д x Ш x В)	21 x 35 x 62 см
Вес	5,9 кг
Подходит для помещений площадью	от 34 м ² (в соответствии с ANSI/AHAM AC-1 2015) до 106 м ² (в соответствии с NRCC-54013-2011)
Допустимые условия эксплуатации	От +5 до +40°C, относительная влажность воздуха ≤ 90 % (без образования конденсата)

Передача данных

В приборе используется технология *Bluetooth*[®] low energy technology и WLAN, диапазон частоты 2400,0–2483,5 МГц, макс. мощность передатчика *Bluetooth*[®] 0 дБм, макс. мощность передатчика WLAN 18 дБм, совместимость со смартфонами и планшетами *Bluetooth*[®]4.0.

12. Гарантия/сервисное обслуживание

Более подробная информация по гарантии/сервису находится в гарантийном/сервисном талоне, который входит в комплект поставки.



Należy dokładnie przeczytać niniejszą instrukcję obsługi, zachować ją i przechowywać w miejscu dostępnym dla innych użytkowników oraz przestrzegać podanych w niej wskazówek.

Spis treści

1. Informacje ogólne	87	6.7 Światło UV	93
2. Użytkowanie zgodne z przeznaczeniem	88	6.8 Wymiana pakietu filtrów	93
3. Wskazówki	88	7. Czyszczenie i przechowywanie.....	94
4. Opis urządzenia	90	7.1 Czyszczenie filtra	94
5. Uruchomienie.....	91	7.2 Czyszczenie czujnika drobnych cząsteczek pyłu PM 2.5	95
5.1 Wyjmowanie oczyszczacza powietrza	91	7.3 Czyszczenie obudowy	95
5.2 Ustawianie oczyszczacza powietrza	91	7.4 Przechowywanie.....	95
6. Obsługa	91	8. Postępowanie w przypadku problemów ..	95
6.1 Połączenie oczyszczacza powietrza z aplikacją „beurer FreshHome”	91	9. Utylizacja.....	96
6.2 Włączanie oczyszczacza powietrza	91	10. Części zamienne i części ulegające zużyciu.....	97
6.3 Funkcja timera	92	11. Dane techniczne	97
6.4 Funkcja automatyczna	92	12. Gwarancja/Serwis	97
6.5 Prędkość wentylatora + tryb turbo	93		
6.6 Tryb nocny	93		



OSTRZEŻENIE

- Dzieci od 8 roku życia oraz osoby z ograniczoną sprawnością fizyczną, ruchową i umysłową lub brakiem doświadczenia i wiedzy mogą obsługiwać urządzenie tylko wtedy, gdy znajdują się pod nadzorem lub zostały im przekazane instrukcje dotyczące bezpiecznego korzystania z urządzenia i są świadome zagrożeń wynikających z jego użytkowania.
- Dzieciom nie wolno bawić się urządzeniem.
- Dzieci nie mogą bez nadzoru czyścić ani konserwować urządzenia.
- Przed czyszczeniem należy odłączyć urządzenie od sieci.
- Urządzenie czyścić tylko w podany sposób. W żadnym wypadku do jednostki wentylatora nie powinna dostać się ciecz.
- Nie używać środków czyszczących zawierających rozpuszczalniki.
- Jeśli kabel zasilający urządzenia ulegnie uszkodzeniu, należy go zutylizować. Jeśli nie ma możliwości wyjęcia kabla, należy zutylizować urządzenie.

Szanowni Państwo!

Serdecznie dziękujemy za zakup naszego produktu. Nasza marka jest znana z wysokiej jakości produktów poddawanych surowej kontroli, przeznaczonych do ogrzewania, łagodnej terapii, pomiaru ciśnienia i badania krwi, pomiaru ciężaru ciała, masażu, zabiegów upiększających, uzdatniania powietrza oraz ułatwiających opiekę nad dziećmi.









Z poważaniem Zespół Beurer

Zawartość opakowania

- 1× oczyszczacz powietrza
- 1× filtr kombinowany (węgiel aktywny / filtr HEPA klasy H 13)
- 1× filtr wstępny
- 1× niniejsza instrukcja obsługi
- 1× skrócona instrukcja obsługi

Objaśnienie symboli

W instrukcji obsługi zastosowano następujące symbole:

	OSTRZEŻENIE Ostrzeżenie przed niebezpieczeństwem utraty zdrowia lub odniesienia obrażeń ciała
	UWAGA Ostrzeżenie przed niebezpieczeństwem uszkodzenia urządzenia lub akcesoriów
	Wskazówka Ważne informacje
	Należy przestrzegać instrukcji obsługi
	Urządzenie posiada podwójną izolację ochronną i jest zgodne tym samym z klasą ochronności II.
	Używać tylko w zamkniętych pomieszczeniach.
	Producent
	Utylizacja zgodnie z dyrektywą WE o zużytych urządzeniach elektrycznych i elektronicznych – WEEE (Waste Electrical and Electronic Equipment)
	Opakowanie zutilizować w sposób przyjazny dla środowiska

1. Informacje ogólne

Większość z nas spędza nawet 90% swojego życia w zamkniętych pomieszczeniach. Dla naszego zdrowia i długotrwałego dobrego samopoczucia jakość powietrza w pomieszczeniu w ciągu dnia i w nocy odgrywa dużą rolę.

Powietrze wewnątrz pomieszczeń, w których przebywamy, może zawierać dwa do pięciu razy więcej alergenów i szkodliwych substancji niż powietrze na zewnątrz.

Kto nie może przebywać na tonie natury w okresie pylenia, chciałby przynajmniej swobodnie oddychać w zamkniętych pomieszczeniach.

Oczyszczacz powietrza LR 500 używa trójwarstwowego systemu filtrowania do oczyszczania powietrza.

Oczyszczacz powietrza LR 500

- odfiltruje z powietrza cząstki, takie jak bakterie, wirusy, roztocza i pyłki za pomocą filtra kombinowanego (filtra z węglem aktywnym klasy HEPA H 13 przeciwko szkodliwym gazom i nieprzyjemnym zapachom),
- posiada czujnik PM 2.5 – wykrywa drobny pył o rozmiarze cząsteczek do 2,5 µm,
- działa cicho, na trzech poziomach mocy, posiada tryb turbo i funkcję automatyczną,
- posiada numeryczny wyświetlacz drobnego pyłu i kolorowy wyświetlacz jakości powietrza w pomieszczeniu,
- ma funkcję timera (od 1 do 24 godzin),
- pokazuje aktualną wilgotność powietrza i temperaturę pomieszczenia,
- nadaje się do pomieszczeń o wielkości do 106 m² (zgodnie z NRCC-54013-2011),
- dysponuje wbudowanym światłem UV (do niszczenia drobnoustrojów),
- posiada tryb nocny charakteryzujący się bardzo cichą pracą i wyłączonym wyświetlaczem,
- jest energooszczędny i wyłącza się automatycznie, gdy ściągana jest pokrywa obudowy.

Zasada działania

1. Wentylator oczyszczacza powietrza zasysa zabrudzone powietrze.
2. Filtr wstępny oddziela większe cząstki, takie jak kurz, brud i włosy.
3. Następnie filtrowane są przez filtr z węglem aktywnym formaldehydy, benzol i inne trujące gazy i zapachy z powietrza w pomieszczeniu.
4. Na koniec filtr HEPA separuje małe cząstki, takie jak pyłki, bakterie lub wirusy.
5. Osobno włączane światło UV we wnętrzu obudowy eliminuje drobnoustroje i zapachy (pochodzące od zwierząt, z kuchni czy dymu tytoniowego).
6. Oczyszczone powietrze jest przekazywane przez znajdujący się w górnej części nawilżacza otwór wylotowy powietrza do pomieszczenia.

 Wydajność filtra HEPA H 13 wynosi 99,95%. Oznacza to, że można odfiltrować 99,95% cząsteczek (takich jak bakterie, wirusy i drobny pył).

Aplikacja „beurer FreshHome”

Oczyszczacz powietrza można połączyć poprzez WLAN ze swoim smartfonem. W tym celu potrzebna jest tylko bezpłatna aplikacja „beurer FreshHome”. Aplikację „beurer FreshHome” można pobrać z Apple App Store (iOS) lub Google Play (Android™).

Aplikacja „beurer FreshHome” posiada następujące funkcje:

- Monitorowanie i ocena jakości powietrza.
- Przegląd wszystkich podłączonych urządzeń w celu długotrwałej analizy powietrza w pomieszczeniu.
- Zgłaszanie wartości wykraczających poza indywidualnie zdefiniowany zakres docelowy.
- Wskazówki dotyczące udoskonalenia klimatu sprzyjającego dobremu samopoczuciu.

Wymagania systemowe: iOS ≥10.0, Android™ ≥5.0, *Bluetooth*® ≥4.0.

2. Użytkowanie zgodne z przeznaczeniem

Ten oczyszczacz powietrza jest przeznaczony wyłącznie do oczyszczania powietrza wewnątrz pomieszczeń.



OSTRZEŻENIE

Osobom, które cierpią na ciężką chorobę dróg oddechowych lub płuc zaleca się skonsultowanie korzystania z urządzenia z lekarzem.

Urządzenie należy stosować tylko w celu, dla którego zostało zaprojektowane i w sposób określony w niniejszej instrukcji obsługi. Użycie niezgodne z przeznaczeniem może być niebezpieczne. Producent nie ponosi odpowiedzialności za szkody wynikłe z nieprawidłowego lub lekkomyślnego użycia.

3. Wskazówki

Należy dokładnie przeczytać wskazówki! Nieprzestrzeganie poniższych wskazówek może doprowadzić do obrażeń ciała i szkód materialnych.



OSTRZEŻENIE

Opakowanie należy przechowywać w miejscu niedostępnym dla dzieci. Istnieje ryzyko uduszenia.

Porażenie prądem elektrycznym

OSTRZEŻENIE

Jak z każdego urządzenia elektrycznego z oczyszczacza należy korzystać ostrożnie, aby uniknąć porażenia prądem elektrycznym.

- Dlatego:
 - urządzenie można eksploatować wyłącznie przy napięciu sieciowym o wartości umieszczonej na urządzeniu (tabliczka znamionowa znajduje się z tyłu urządzenia),
 - nie wolno użytkować urządzenia lub akcesoriów, jeśli mają widoczne uszkodzenia,
 - nie wolno korzystać z urządzenia podczas burzy.
- W razie uszkodzeń lub niewłaściwego działania urządzenie należy natychmiast wyłączyć i odłączyć od zasilania. Wyciągając wtyczkę z gniazdka nie wolno ciągnąć za kabel ani urządzenie. Nie wolno trzymać ani przenosić urządzenia za kabel zasilania. Kable należy ułożyć z dala od gorących powierzchni.
- Przed wyjęciem wtyczki z gniazdka należy zawsze wyłączyć urządzenie.
- Nie należy wyjmować wtyczki mokrymi lub wilgotnymi rękami.
- Urządzenie należy trzymać z dala od źródeł ciepła. Jego obudowa mogłaby się stopić, co stworzyłoby zagrożenie pożarem.
- Należy pamiętać o tym, aby otwory oczyszczacza powietrza i przewód sieciowy nie miały kontaktu z wodą, parą lub innymi cieczami.
- Nie należy korzystać z urządzenia w pobliżu palnych lub wybuchowych mieszanek gazowych.
- W żadnym wypadku nie wolno sięgać po urządzenie, jeśli wpadło do wody. Należy natychmiast wyjąć wtyczkę z gniazda.
- W przypadku widocznych uszkodzeń nie należy używać urządzenia ani akcesoriów.

Naprawa

OSTRZEŻENIE

- Naprawy urządzeń elektrycznych mogą być wykonywane wyłącznie przez fachowców. Nieodpowiednio przeprowadzona naprawa może spowodować poważne zagrożenia dla użytkownika. W celu naprawy należy zwrócić się do serwisu lub autoryzowanego dystrybutora.
- Nie wolno otwierać jednostki wentylatora.

Zagrożenie pożarowe

OSTRZEŻENIE

W przypadku użycia niezgodnego z przeznaczeniem lub nieprzestrzegania niniejszej instrukcji obsługi może dojść do zagrożenia pożarowego!

Dlatego nie należy eksploatować urządzenia

- pod przykryciem, np. kocem, poduszką,
- ani nie używać w pobliżu benzyny czy innych materiałów łatwopalnych.

Obsługa

UWAGA

Po każdym użyciu i przed każdym czyszczeniem wyłączyć urządzenie i wyciągnąć wtyczkę.

- Nie wkładać żadnych przedmiotów do otworów urządzenia lub pomiędzy obracające się części. Zwrócić uwagę, aby zapewnić dostateczną ilość miejsca, co umożliwi swobodny ruch części ruchomych.
- Nie stawiać na urządzeniu żadnych przedmiotów.
- Urządzenie należy chronić przed wysoką temperaturą.
- Chronić urządzenie przed promieniami słonecznymi, uderzeniem oraz upadkiem.
- Nie potrząsać urządzeniem.
- Staranne posługiwanie się urządzeniem pozwala uniknąć szkód spowodowanych przez wodę (np. szkody spowodowane wodą rozbryzganą na drewnianej podłodze).
- Ustawić urządzenie na twardym, poziomym i odpornym na działanie wody podłożu.

4. Opis urządzenia

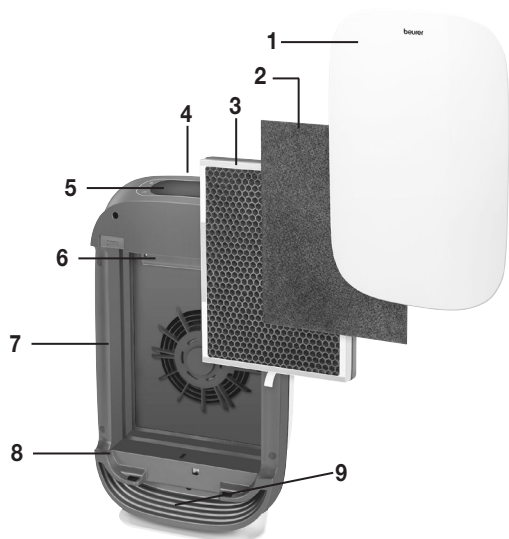

1 Pokrywa urządzenia
2 Filtr wstępny Odfiltrowuje grubszy kurz i brud, jak np. włosy
3 Filtr kombinowany (węgiel aktywny / filtr HEPA H 13) Filtr z węglem aktywnym: Przeciwno szkodliwym gazom i nieprzyjemnym zapachom Filtr HEPA H 13: Odfiltrowuje takie cząsteczki jak bakterie, wirusy, roztocza i pyłki
4 Otwór wylotowy powietrza
5 Wyświetlacz i przyciski
6 Lampa UV Eliminuje we wnętrzu obudowy drobnoustroje i zapachy (pochodzące od zwierząt, z kuchni czy dymu tytoniowego)
7 Otwór wlotowy powietrza
8 Obudowa
9 Światło wskaźnika powietrza w pomieszczeniu

Wyświetlacz i przyciski

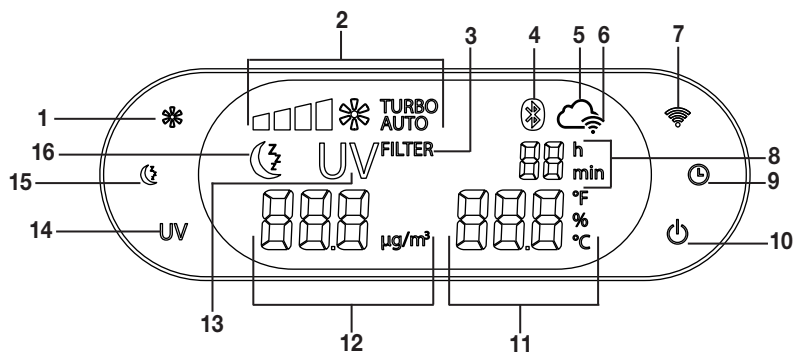

1 Przycisk prędkości wentylatora	9 Przycisk timera
2 Aktualna prędkość wentylatora	10 Przycisk włączania/wyłączania
3 Wskazanie wymiany filtra	11 Wskaźnik temperatury/wilgotności powietrza
4 Symbol <i>Bluetooth</i> [®]	12 Wartość PM-2.5
5 Symbol chmury	13 Symbol światła UV
6 Symbol WLAN	14 Przycisk światła UV
7 Przycisk WLAN	15 Przycisk trybu nocnego
8 Wskazanie timera	16 Symbol trybu nocnego

5. Uruchomienie

5.1 Wymowanie oczyszczacza powietrza

1. Otworzyć opakowanie z kartonu.
2. Pozostawić woreczek foliowy zamknięty i wyjąć urządzenie do góry.
3. Zdjąć wszystkie folie.
4. Wyciągnąć pakiet filtrów z urządzenia (patrz rozdział „Wymiana filtra”) i wyjąć go z folii. Następnie należy umieścić pakiet filtrów z powrotem w urządzeniu.

5.2 Ustawianie oczyszczacza powietrza

1. Proszę ustawić oczyszczacz powietrza na płaskim i twardym podłożu, aby uniknąć wibracji i hałasu.
2. Zapewnić wolną przestrzeń wokół urządzenia wynoszącą ok. 30 cm.
3. Pamiętać o tym, aby otwory wlotowy i wylotowy powietrza nie zostały zakryte.

6. Obsługa

6.1 Połączenie oczyszczacza powietrza z aplikacją „beurer FreshHome”

Z podstawowych funkcji oczyszczacza powietrza można korzystać również bez aplikacji „beurer FreshHome”. Funkcje dodatkowe, takie jak rejestracja wartości powietrza w pomieszczeniu i ustawianie harmonogramu czyszczenia oraz sterowanie i monitorowanie urządzenia z drogi, są dostępne tylko w połączeniu z aplikacją „beurer FreshHome”.

1. Należy stosować się do wskazówek zawartych w rozdziale 5. „Uruchomienie”.
2. Podłączyć wtyczkę sieciową do odpowiedniego gniazda wtykowego. Kabel zasilania należy ułożyć tak, aby nie można się było o niego potknąć.
3. Aby włączyć oczyszczacz powietrza, należy nacisnąć przycisk włączania/wyłączania „”. Urządzenie potrzebuje ok. 10 sekund, aby wyświetlić najbardziej aktualną wartość.

 **Wskazówka**
Symbol WLAN „” miga.

Aby połączyć oczyszczacz powietrza z aplikacją „beurer FreshHome”, należy postępować w następujący sposób:

4. Upewnij się, że smartfon jest podłączony do sieci WLAN.
5. Aktywuj funkcję *Bluetooth*[®] na swoim smartfonie.
6. Pobierz bezpłatną aplikację „beurer FreshHome” ze sklepu Apple App Store (iOS) lub Google Play (Android™).

 **Wskazówka**
W zależności od ustawień smartfona połączenie z Internetem lub transmisja danych mogą się wiązać z dodatkowymi kosztami.

7. Uruchom aplikację „beurer FreshHome” i postępuj zgodnie ze wskazówkami.

6.2 Włączanie oczyszczacza powietrza

1. Należy stosować się do wskazówek zawartych w rozdziale 5. „Uruchomienie”.
2. Podłączyć wtyczkę sieciową do odpowiedniego gniazda wtykowego. Kabel zasilania należy ułożyć tak, aby nie można się było o niego potknąć.
3. Aby włączyć oczyszczacz powietrza, należy nacisnąć przycisk włączania/wyłączania „”. Urządzenie potrzebuje ok. 10 sekund, aby wyświetlić najbardziej aktualną wartość.

- i Wskazówka** Oczyszczacz powietrza posiada przemienny wyświetlacz wilgotności powietrza i temperatury, a także stały wyświetlacz wartości drobnych cząstek pyłu PM 2.5.

i Przy pierwszym uruchomieniu oczyszczacz powietrza jest ustawiony na pierwszy poziom prędkości wentylatora.

Informacje dotyczące wyświetlania jakości powietrza

Wyświetlacz jakości powietrza włącza się automatycznie po włączeniu oczyszczacza powietrza. Po ok. 30 sekundach na wyświetlaczu oczyszczacza powietrza pojawia się kolor odpowiadający zawartości cząstek w powietrzu w otoczeniu urządzenia.

Jakość powietrza	Kolor wskaźnika powietrza pomieszczenia	Wartość PM 2.5 w μm^3
dobra	niebieski	≤ 12
akceptowalna	żółty	12,1–35,4
zła	pomarańczowy	35,5–55,4
bardzo zła	czerwony	$> 55,5$

Optymalna względna wilgotność powietrza i temperatura pomieszczenia

Pomieszczenie	Optymalna temperatura	Optymalna względna wilgotność powietrza
Pokój	20°C (68°F)	40–60%
Sypialnia	16–18°C (60,8–64,4°F)	40–60%
Pokój dziecięcy	20–22°C (68–71,6°F)	40–60%
Kuchnia	18°C (64,4°F)	50–60%
Łazienka	23°C (73,4°F)	50–70%
Piwnica	10–15°C (50–59°F)	50–65%

6.3 Funkcja timera ⏰

Oczyszczacz powietrza oferuje funkcję timera, dzięki której można ustalić, po ilu godzinach urządzenie powinno się samoczynnie wyłączyć. Timer można ustawić w zakresie od 1 do 24 godzin.





- Aby ustawić timer, należy naciskać jego przycisk „⏰” tak często, aż na wyświetlaczu pojawi się żądana wartość godziny (np. 02). Oczyszczacz wyłączy się automatycznie po upływie ustawionego czasu.
- Aby dezaktywować timer przed czasem, należy nacisnąć na dłużej przycisk timera, dopóki na wyświetlaczu nie zgaśnie jego wskazanie.

6.4 Funkcja automatyczna AUTO

Oczyszczacz powietrza posiada funkcję automatyczną. Jeśli funkcja automatyczna jest włączona, prędkość wentylatora dostosowuje się automatycznie do jakości powietrza otoczenia. Oznacza to, że im gorsza jest jakość powietrza otoczenia, tym większą prędkość wentylatora oczyszczacz powietrza ustawi automatycznie.

1. Aby włączyć funkcję automatyki, należy na włączonym oczyszczaczu powietrza nacisnąć przycisk prędkości wentylatora „✳️”. Kiedy funkcja automatyki jest aktywna, na wyświetlaczu zaświeca się „AUTO”.
2. Aby wyłączyć funkcję automatyki, należy ponownie nacisnąć przycisk prędkości wentylatora „✳️”. „AUTO” gaśnie na wyświetlaczu. Urządzenie przełączy się znów automatycznie na poziom 1.



6.5 Prędkość wentylatora + tryb turbo

Oczyszczacz powietrza posiada cztery prędkości wentylatora i tryb turbo:  (1),  (2),  (3),  (4), **TURBO**.

- Aby zmieniać poszczególne prędkości wentylatora, należy nacisnąć przycisk prędkości wentylatora „”. Na panelu obsługi zapala się aktualnie ustawiona prędkość wentylatora.
- W trybie turbo oczyszczacz powietrza pracuje z najwyższą prędkością; dodatkowo włącza się światło UV. Tryb turbo wyłącza się po 15 minutach, a następnie przełącza się na funkcję automatyki.

6.6 Tryb nocny

Oczyszczacz powietrza posiada tryb nocny, w którym pracuje bardzo cicho, a wszystkie źródła światła w urządzeniu LR 500 są wyłączone.

1. Aby włączyć tryb nocny urządzenia, należy nacisnąć przycisk trybu nocnego „”. Na panelu obsługi świeci się symbol trybu nocnego „”. Jeśli aktywowany jest tryb nocny, wyświetlacz oraz kolorowy wskaźnik jakości powietrza na dole obudowy automatycznie wyłącza się po 5 sekundach.
2. Aby wyłączyć tryb nocny, należy ponownie nacisnąć przycisk trybu nocnego „”.

 W aplikacji „beurer FreshHome” w przypadku eksploatacji urządzenia w trybie nocnym można włączyć dodatkowo światło UV oraz ustawić timer.

6.7 Światło UV UV



Światło UV eliminuje drobnoustroje zawarte w powietrzu. Światło UV aktywuje przy tym tlenki tytanu, które rozkładają cząstki nieprzyjemnych zapachów (pochodzące od zwierząt, z kuchni czy dymu tytoniowego).

1. Aby włączyć światło UV, należy nacisnąć na włączonym oczyszczaczu powietrza przycisk UV „UV”. Kiedy światło UV jest aktywne, na wyświetlaczu świeci się UV.
2. Aby wyłączyć światło UV, należy nacisnąć ponownie przycisk UV „UV”.

6.8 Wymiana pakietu filtrów FILTER

Trójwarstwowy filtr należy wymieniać po 4320 godzinach pracy urządzenia na nowy. Po 4320 godzinach pracy na wyświetlaczu pojawia się napis FILTR.

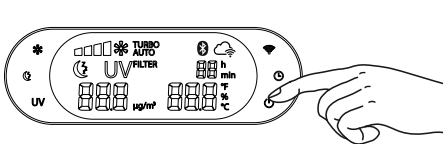
Aby wymienić filtr, należy wykonać następujące czynności:

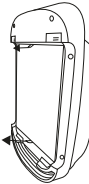
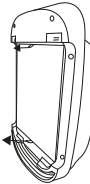
 <ol style="list-style-type: none">1. Nacisnąć przycisk włączania/wyłączania, aby wymienić oczyszczacz powietrza i odłączyć go od gniazdka.	 <ol style="list-style-type: none">2. Zdjąć pokrywę obudowy jak przedstawiono na rysunku (zamknięcie magnetyczne). Wypiąć zamknięcie magnetyczne najpierw na górze, a następnie na dole.
	
<ol style="list-style-type: none">3. Aby wyjąć pakiet filtrów, należy ostrożnie zdjąć boczną kłapkę.	<ol style="list-style-type: none">4. Włożyć nowy pakiet filtrów. Aby właściwie włożyć filtr, proszę się kierować oznaczeniem bocznych kłapek pokazanych na ilustracji.



5. Ponownie nałożyć pokrywę obudowy, jak przedstawiono na rysunku, aż zablokuje się w sposób słyszalny i widoczny (zamknięcie magnetyczne). Zawiesić zamknięcie magnetyczne najpierw na górze, a następnie na dole.

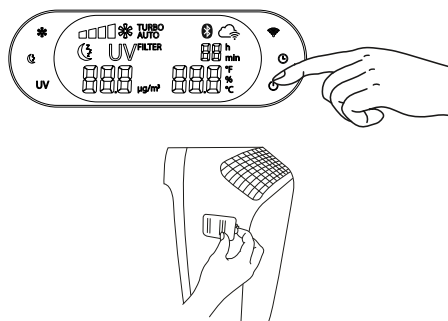

6. Włożyć wtyczkę do gniazda zasilania. Ułożyć kabel tak, aby nie można było się o niego potknąć. Nacisnąć przycisk ON/OFF. Teraz otworzyć boczną kłapkę w obudowie urządzenia. Tu znajduje się przycisk umożliwiający ustawienie licznika godzin eksploatacji na 0.

i Jeśli chcieliby Państwo wymieniać filtr kombinowany w ustalonym, spersonalizowanym rytmie czasu (np. co 6 miesięcy), na górnej krawędzi filtra kombinowanego znajduje się naklejka, na której można wpisać datę.

7. Czyszczenie i przechowywanie

⚠ OSTRZEŻENIE
Przed czyszczeniem należy upewnić się, że wtyczka sieciowa oczyszczacza powietrza jest wyjęta z gniazodka!

7.1 Czyszczenie filtra

Regularne czyszczenie filtra (raz w miesiącu) to warunek higienicznej i bezusterkowej pracy urządzenia.

- Proszę oczyścić trójwarstwowy filtr nasadką szczotki odkurzacza. W celu przeprowadzenia gruntownego czyszczenia proszę ostrożnie zdjąć filtr wstępny i również oczyścić nasadką szczotki odkurzacza znajdujący się za nim filtr z węglem aktywnym i znajdujący się na odwoicie filtr HEPA. Następnie proszę nałożyć filtr wstępny na filtr HEPA.

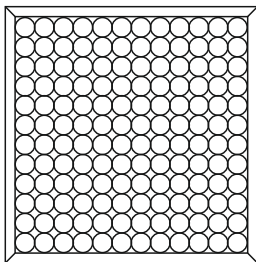
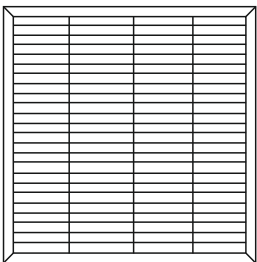
Filtr z aktywnym węglem	Filtr HEPA H 13
	
Przód	Spód

UWAGA

Trójwarstwowy filtr powinien być wymieniany po 4320 godzinach pracy (patrz rozdział „Wymiana filtra”). Nie można myć trójwarstwowego filtra.

7.2 Czyszczenie czujnika drobnych cząsteczek pyłu PM 2.5

Należy czyścić czujnik drobnych cząsteczek pyłu co 2 mies.

Wskazówka

W przypadku stosowania oczyszczacza powietrza w zakurzonej miejscy może być konieczne częstsze czyszczenie.

W celu wyczyszczenia czujnika należy wyłączyć oczyszczacz powietrza i wyjąć wtyczkę z gniazdka. Otworzyć osłonę po stronie obudowy i wyjąć osłonę.



Wyczyścić czujnik oraz wlot i wylot powietrza za pomocą wilgotnej pałeczki kosmetycznej.



Następnie osuszyć wszystkie wyczyszczone części za pomocą suchej pałeczki kosmetycznej.

Ponownie zamocować osłonę czujnika drobnych cząsteczek pyłu.



7.3 Czyszczenie obudowy



Obudowę oczyszczacza powietrza należy czyścić ściereczką lekko zwilżoną wodą lub delikatnym roztworem czyszczącym. Nie należy używać w tym celu rozpuszczalników bądź innych agresywnych środków czyszczących lub szorujących.

7.4 Przechowywanie

Jeśli urządzenie nie jest używane przez dłuższy czas, należy je przechowywać w oryginalnym opakowaniu w suchym miejscu. Na opakowaniu nie należy kłaść innych przedmiotów.

8. Postępowanie w przypadku problemów

Problemy	Przyczyna	Rozwiązanie
Nie można włączyć oczyszczacza powietrza.	Pokrywę obudowy założono nieprawidłowo.	Proszę się upewnić, czy pokrywę obudowy założono prawidłowo.
	Trójwarstwowy filtr założono nieprawidłowo.	Proszę się upewnić, czy trójwarstwowy filtr założono prawidłowo.
	Zasilacz wtyczkowy nie jest umieszczony w gniazdku.	Umieścić zasilacz wtykowy w odpowiednim gniazdku.

Niedostateczny przepływ powietrza.	Filtry są zabrudzone.	Wyczyścić filtry (patrz rozdział „Czyszczenie i przechowywanie”).
	Wlot/wylot powietrza jest zablokowany.	Proszę się upewnić, czy wlot/wylot powietrza nie jest zablokowany.
Oczyszczacz powietrza pracuje bardzo głośno.	We wlocie/wylocie powietrza znajduje się ciało obce.	Proszę usunąć ciało obce z wlotu/wylotu powietrza.
	Filtry są zapchane.	Proszę wyczyścić filtry (patrz rozdział „Czyszczenie i konserwacja”).
	Filtry założono nieprawidłowo.	Proszę prawidłowo założyć filtry.
	Oczyszczacz powietrza ustawiono na nierównej powierzchni.	Proszę ustawić oczyszczacz powietrza na równej powierzchni.
Brak podświetlenia wyświetlacza / brak wskazania funkcji.	Wtyczka sieciowa nie jest podłączona do gniazda i/lub nie jest włączona.	Włóż kabel sieciowy i włącz oczyszczacz powietrza.
	Urządzenie znajduje się w trybie nocnym.	Nacisnąć przycisk trybu nocnego „  ”. Eksploatacja w trybie nocnym jest wyłączona, a wyświetlacz świeci się jasnym kolorem.
	Pokrywę obudowy założono nieprawidłowo.	Proszę się upewnić, czy pokrywę obudowy założono prawidłowo.
Symbol WLAN „  ” miga.	Oczyszczacz powietrza próbuje nawiązać połączenie z routerem WLAN.	Jeśli proces ten trwa dłużej niż 1 minutę, należy sprawdzić status routera WLAN lub za pomocą aplikacji ponownie skonfigurować dostęp oczyszczacza powietrza do sieci WLAN za pomocą aplikacji.
Symbol chmury „  ” miga.	Oczyszczacz powietrza próbuje nawiązać połączenie z serwerem.	Jeśli proces ten trwa dłużej niż 1 minutę, należy spróbować jeszcze raz lub za pomocą aplikacji ponownie skonfigurować dostęp oczyszczacza powietrza do sieci WLAN.

9. Utylizacja

W związku z wymogami w zakresie ochrony środowiska nie wolno wyrzucać urządzenia po zakończeniu eksploatacji wraz z odpadami domowymi.

Utylizację należy zlecić w odpowiednim punkcie zbiórki w danym kraju. Urządzenie należy zutylizować zgodnie z dyrektywą WE o zużytych urządzeniach elektrycznych i elektronicznych – WEEE (Waste Electrical and Electronic Equipment).

W razie pytań należy zwrócić się do odpowiedniej lokalnej instytucji odpowiedzialnej za utylizację.



10. Części zamienne i części ulegające zużyciu

Części zamienne i części ulegające zużyciu są dostępne pod wskazanym adresem serwisu (wg listy adresowej serwisów). W zamówieniu należy podać odpowiedni numer katalogowy.

Nazwa	Nr artykułu lub nr katalogowy
Filtr wstępny, filtr kombinowany (filtr HEPA H13 i filtr z węglem aktywnym)	660.07

11. Dane techniczne

Model	LR 500
Napięcie sieciowe / Moc	patrz tabliczka znamionowa na urządzeniu
Wymiary (dł. x szer. x wys.)	21 cm x 35 cm x 62 cm
Masa	5,9 kg
Zastosowanie w pomieszczeniach o powierzchni	od 34 m ² (zgodnie z ANSI/AHAM AC-1 2015) d 106 m ² (zgodnie z NRCC-54013-2011)
Dop. warunki eksploatacji	Od +5°C do +40°C, ≤90% względnej wilgotności powietrza (bez skraplania)

Transmisja danych:

Produkt wykorzystuje energooszczędną technologię *Bluetooth*[®] i sieć WLAN, pasmo częstotliwości 2400,0–2483,5 MHz, *Bluetooth*[®] – maksymalna moc emisji 0 dBm, WLAN – maksymalna moc emisji 18 dBm, kompatybilność ze smartfonami/tabletami z *Bluetooth*[®] 4.0.

12. Gwarancja/Serwis

W przypadku roszczeń z tytułu gwarancji należy zwrócić się do miejscowego dystrybutora lub partnera (patrz lista „Service international”).

Przy odsyłce urządzenia należy załączyć kopię dowodu zakupu i krótki opis usterki.

Obowiązują następujące warunki gwarancji:

1. Okres gwarancji na produkty firmy BEURER wynosi 3 lata lub, jeśli jest dłuższy, obowiązuje w danym kraju od daty zakupu.
W przypadku roszczeń z tytułu gwarancji konieczne jest potwierdzenie daty zakupu przez okazanie dowodu zakupu lub faktury.
2. Naprawy (całego urządzenia lub jego części) nie przedłużają okresu gwarancyjnego.
3. Gwarancja nie obowiązuje w przypadku uszkodzeń powstałych w następujących okolicznościach:
 - a. Z powodu niewłaściwego użytkowania, np. nieprzestrzegania instrukcji obsługi.
 - b. W wyniku napraw lub modyfikacji wykonanych przez klienta lub osoby nieupoważnione.
 - c. Podczas transportu od producenta do klienta lub podczas transportu do Servicecenter.
 - d. Ponadto nie obejmuje akcesoriów dostarczonych z urządzeniem, które ulegają regularnemu zużyciu.
4. Odpowiedzialność za szkody bezpośrednio lub pośrednio spowodowane przez urządzenie jest wykluczona także wtedy, gdy w przypadku jego uszkodzenia uznane zostanie roszczenie z tytułu gwarancji.

The *Bluetooth*[®] word mark and logos are registered trademarks owned by Bluetooth SIG, Inc. and any use of such marks by Hans Dinslage GmbH is under license. Other trademarks and trade names are those of their respective owners.

Apple and the Apple logo are trademarks of Apple Inc., registered in the U.S. and other countries. App Store is a service mark of Apple Inc., registered in the U.S. and other countries.

Google Play and the Google Play logo are trademarks of Google LLC.

Android is a trademark of Google LLC.

