

KX428E  
KX418E

◆ GUARANTEE CARD  
◆ GARANTIEKAART  
◆ GARANTI KORT

◆ GARANTIEKARTE  
◆ TARJETA DE GARANTÍA  
◆ GARANTI KORT

◆ CARTE DE GARANTIE  
◆ CARTÃO DE GARANTIA  
◆ TAKUKORTTI

◆ TAGLIANDO DI GARANZIA  
◆ GARANTIBEVIS  
◆ ΚΑΡΤΑ ΕΠΤΥΗΣΗΣ

12 / 2000



**English**

Please complete this section immediately after the purchase of your tool and send it to Black & Decker in your country. If you live in United Kingdom, please register by using the alternative guarantee card supplied.

**Deutsch**

Bitte schneiden Sie diesen Abschnitt ab, stecken ihn in einen frankierten Umschlag und schicken ihn an die Black & Decker Adresse Ihres Landes.  
Découpez cette partie et envoyez-la sous enveloppe timbrée à l'adresse de Black & Decker dans votre pays, ceci immédiatement après votre achat.

**Français**

Per favore ritagliate questa parte, inseritela in una busta con francobollo e speditela subito dopo l'acquisto del prodotto all'indirizzo della Black & Decker nella vostra nazione.

**Italiano**

Knip dit gedeelte uit en zend het direct na aankoop in een geïfrankeerde, geaddresserde envelop naar het adres van Black & Decker in uw land.

**Nederlands**

**Español**

Después de haber comprado su herramienta envíe usted, por favor, esta tarjeta a la central de Black & Decker en su país.

**Português**

Por favor, recorte esta parte, coloque-a num envelope selado e endereçado e envie-o logo após a compra do seu produto para o endereço da Black & Decker do seu país.

**Svenska**

Var vänlig klipp ur denna del och sänd den i ett frankerat kuvert till Black & Deckers adress i Ditt land.

**Norsk**

Vennligst klipp ut denne delen umiddelbart etter du har pakket ut ditt produkt og legg det i en adressert konvolutt til Black & Decker (Norge) AS.

**Dansk**

Venligst klip denne del ud og send frankeret til Black & Decker i dit land.

**Suomi**

Leikkaa irti tämä osa, laita se kuoreen ja postita kuori paikalliseen Black & Decker osoitteeseen.

**Ελληνικά**

Παρακάτω κοψτε αυτο το κομματι και ταχυδρομησατε το αμεσως την αγορα του προιοντος σας στην διευθυνση της Black & Decker στην Ελλάδα.

English	8
Italiano	11
Deutsch	13
Français	17
Nederlands	19
Español	21
Português	23
Ελληνικά	25
Dansk	28
Suomi	30
Norsk	32
Svenska	34

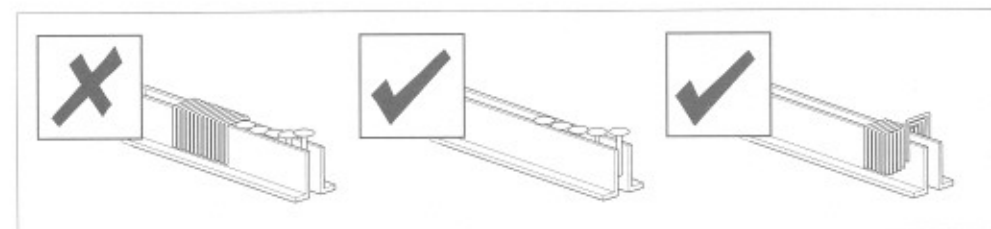
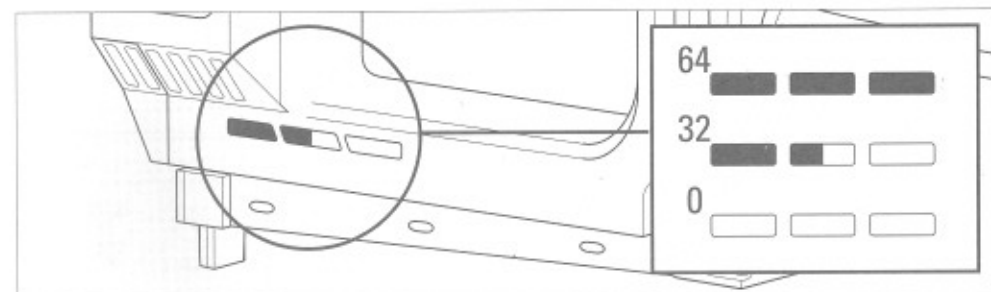
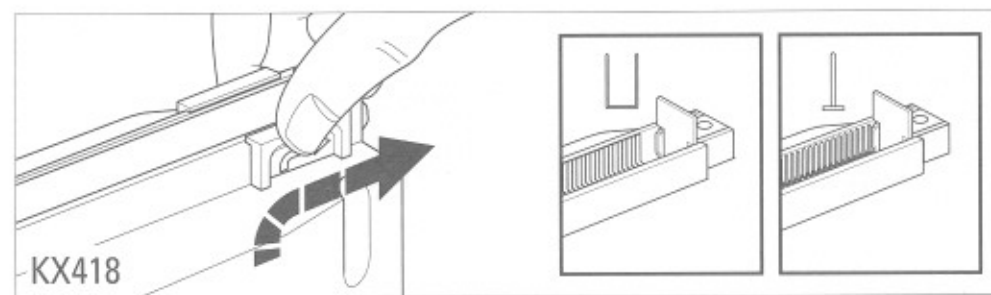
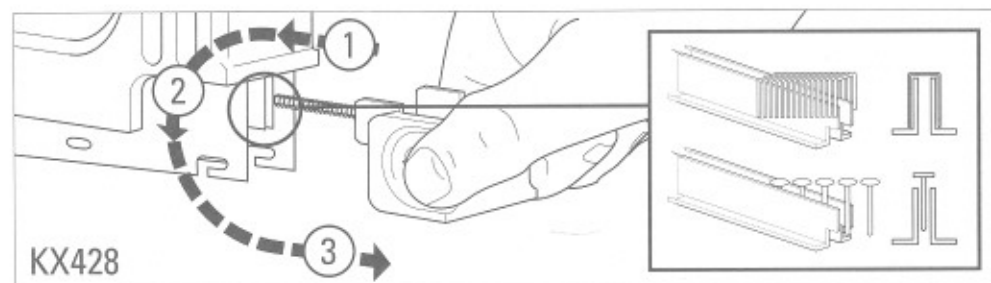
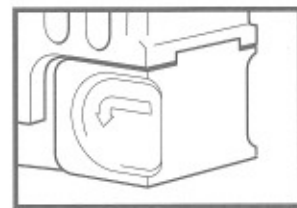
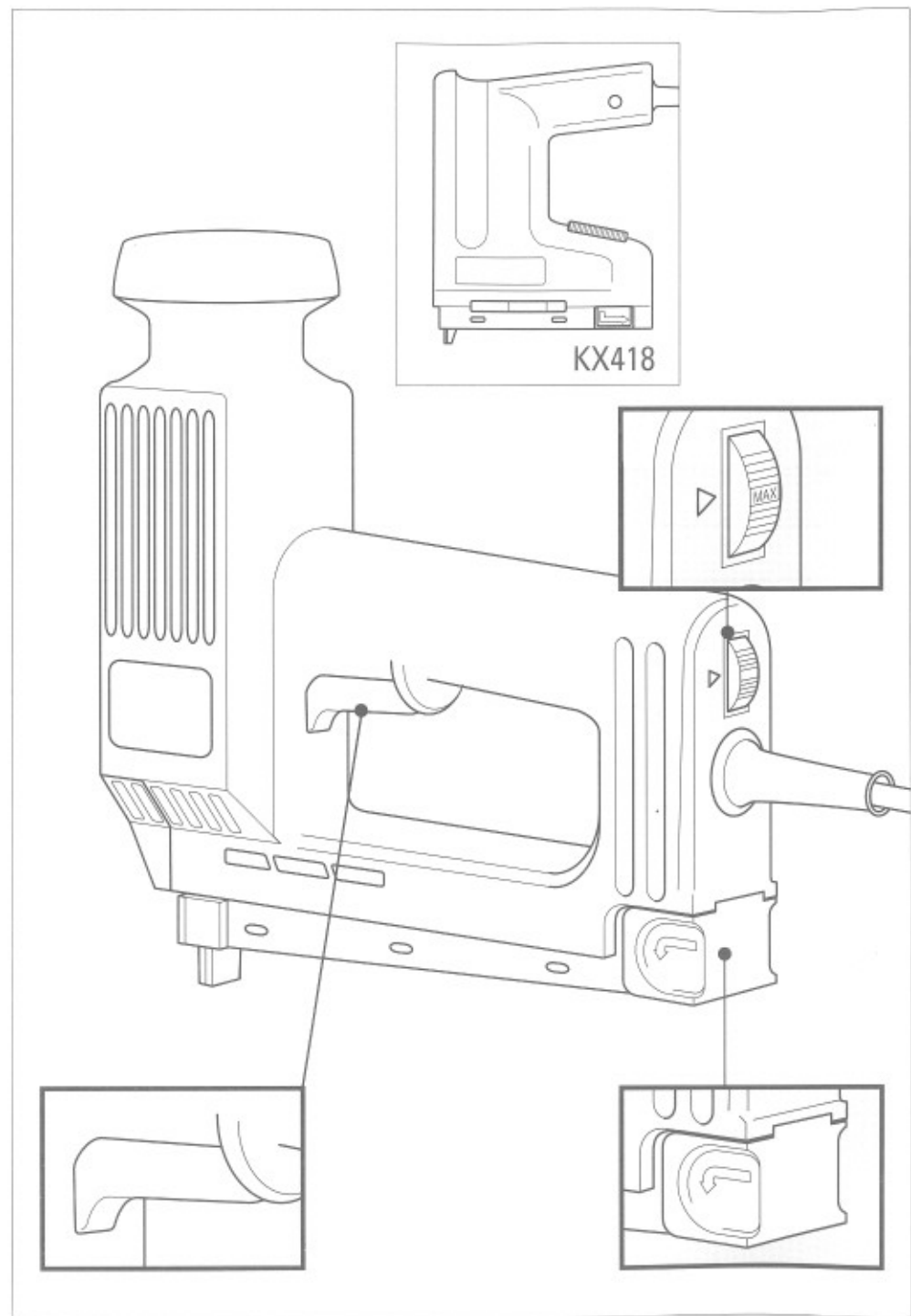

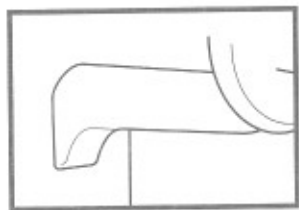

KX428

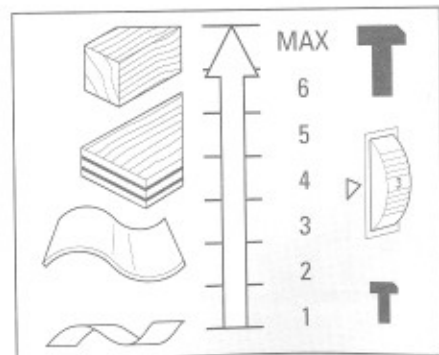
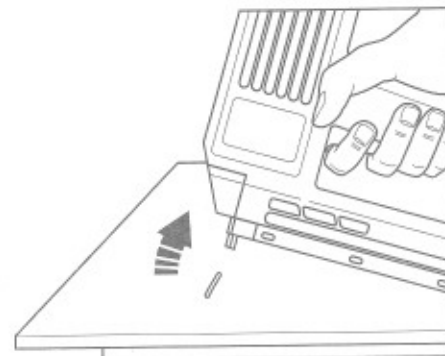
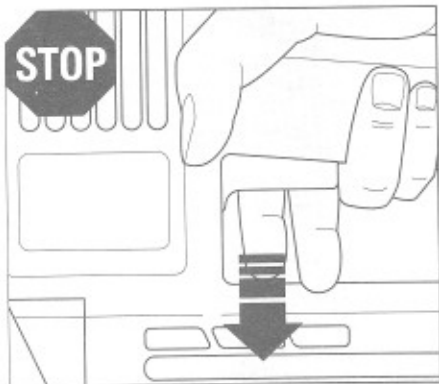
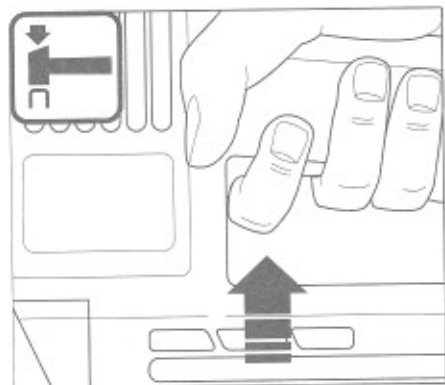
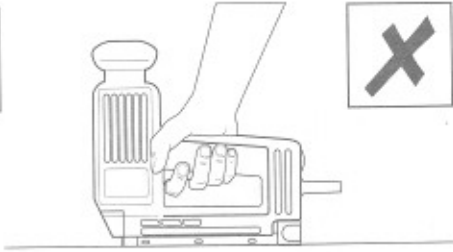
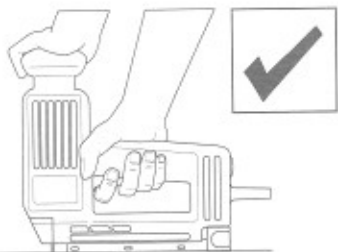

i

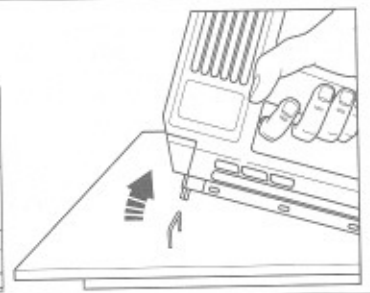
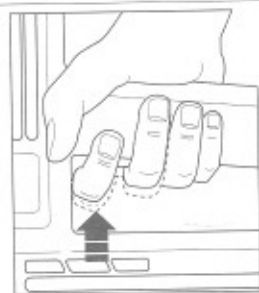

KX428

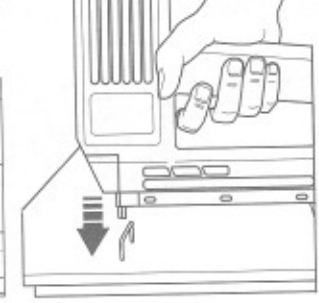

KX418

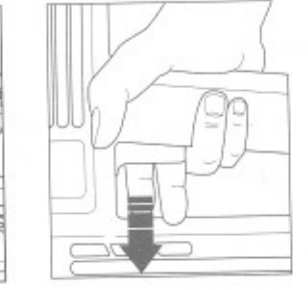
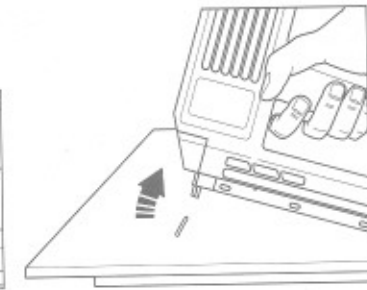
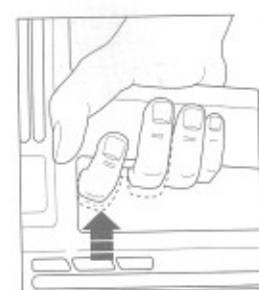

# Safety Instructions

## Electrical safety (UK only)

- Your equipment is fitted with a two core cable and a non rewirable plug. The plug is fitted with a 13 amp fuse which should only be replaced with an identical fuse approved to BS1362.

**Note:** Fuses do not give personal protection against electric shock.

- After changing the fuse in your plug always ensure the fuse cover is refitted. If the fuse cover is missing or damaged do not use the plug. For replacement or detachable fuse covers contact a Black & Decker service centre.
- Tools supplied with a loose Black & Decker extension cable have a 13 amp plug fitted with a 13 amp fuse. This is the recommended fuse for the extension cable.

**Note:** If a non-Black & Decker extension cable is to be used on this product the recommended fuse stated in its own literature should be fitted to the plug.

## Mains plug replacement (UK only)

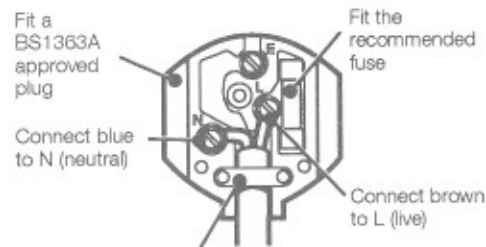

Make sure that the outer sheath of the cable is held firmly by the clamp



Never use a light socket

Should your mains plug need replacing and you are competent to do this, proceed as instructed below. If you are in doubt contact a Black & Decker service centre or a qualified electrician.

- Disconnect the plug from the power supply.
- Cut off the plug and dispose of safely. A plug with bared copper conductors is very dangerous if engaged in a live socket outlet.
- Only fit 13 amp BS1363A approved plugs fitted with the correctly rated fuse.
- The cable wire colours, or a letter, will be marked at the connection point of most good quality plugs. Attach the wires to their respective points in the plug (see diagram). Brown is L (live) and blue is N (neutral).

- Before replacing the top cover of the plug ensure that the cable restraint is holding the outer sheath of the cable firmly and that the two leads are correctly fixed at the terminal screws.

**Warning!** Never connect live or neutral wires to the earth pin marked E or  $\perp$ .

## Safety instructions

**Warning!** When using electric tools, the following basic safety precautions should always be taken to reduce the risk of fire, electric shock and personal injury.

Read all these instructions before attempting to operate this product and save these instructions.

### For safe operation:

- We recommend that you take appropriate measures for the protection of hearing if the sound pressure of 85 dB (A) is exceeded.
- Keep the work area clean.** Cluttered areas and benches invite injuries.
- Consider work area environment.** Do not expose power tools to rain and do not use power tools in damp or wet locations. Keep the work area well lit. Do not use power tools where there is a risk to cause fire or explosion.
- Guard against electric shock.** Avoid body contact where possible with earthed or grounded surfaces (e.g. pipes, radiators, ranges, refrigerators).
- Keep children away.** Do not let visitors touch the tool or extension cord. All visitors should be kept away from work area.
- Store idle tools.** When not in use, tools should be stored in a dry, high or locked place, out of reach of children.
- Do not force the tool.** It will do the job better and more safely at the rate for which it was intended.
- Use the right tool.** Do not force small tools or attachments to do the job of a heavy duty tool. Do not use tools for purposes not intended; for example, do not use a circular saw to cut tree limbs or logs.
- Dress properly.** Do not wear loose clothing or jewellery as they can be caught in moving parts. Rubber gloves and non-skid footwear are recommended when working outdoors. Wear protective hair covering to contain long hair.
- Use safety glasses.** Use a face or dust mask as well if the operation is dusty or if using in enclosed spaces.
- Do not abuse the cord.** Never carry the tool by its cord or yank it to disconnect it from the socket. Keep the cord away from heat, oil and sharp edges.
- Secure your work.** Use clamps or a vice to hold your work. It is safer than using your hand and it frees both hands to operate the tool.
- Do not overreach.** Keep proper footing and balance at all times.
- Maintain tools with care.** Keep cutting tools sharp and clean for better and safer performance. Follow instructions for lubricating and changing accessories. Inspect tool cords periodically and if damaged have repaired by an authorised service facility. Inspect extension cords periodically and replace if damaged. Keep handles dry, clean and free from oil and grease.
- Disconnect tools.** Disconnect when not in use, before servicing and when changing accessories such as blades, bits and cutters.
- Remove adjusting keys and wrenches.** Form the habit of checking to see that keys and adjusting wrenches are removed from the tool and replaced in the storage area before switching on.
- Avoid unintentional starting.** Do not carry a plugged-in tool with a finger on the switch. Ensure the switch is off when plugging in.
- Use outdoor extension cords.** When a tool is used outdoors, use only extension cords intended for outdoor use and so marked.
- Stay alert.** Watch what you are doing. Use common sense. Do not operate tools when you are tired.
- Connect dust extraction equipment.** If devices are provided for the connection of dust extraction and collection facilities, ensure these are connected and properly used, especially in confined areas.
- Check damaged parts.** Before further use of the tool, a guard or other part that is damaged should be carefully checked to determine whether it will operate properly and perform its intended function. Check for alignment of moving parts, free running of moving parts, breakage of parts, mounting and any other conditions that may affect its operation. A guard or other part that is damaged should be properly repaired or replaced by an authorised service centre unless otherwise indicated in this instruction manual. Have defective switches replaced by an authorised service centre. Do not use the tool if the switch does not turn it on and off.
- Warning!** The use of any accessory or attachment, other than recommended in this instruction manual, may present a risk of personal injury.

## ENGLISH

- Have your tool repaired by a qualified person.** This electrical tool is in accordance with the relevant safety requirements. Repairs should only be carried out by qualified persons using original spare parts, otherwise this may result in considerable danger to the user

Save these instructions!

## Double insulation



Your tool is fully insulated. This means that all the external metal parts are electrically insulated from the mains power supply. This is done by placing insulation barriers between the electrical and mechanical components making it unnecessary for the tool to be earthed.

**Note:** Double insulation does not take the place of normal safety precautions when operating this tool. The insulation system is for added protection against injury resulting from a possible electrical insulation failure within the tool.

## Unwanted tools and the environment



Should you find one day that your tool needs replacement or is of no further use to you, think of the protection of the environment. Black & Decker service centres will accept your old tools and will dispose of them in an environmentally safe way.

## The Black & Decker guarantee (UK only)

If your Black & Decker product becomes defective due to faulty materials and workmanship, within 24 months from the date of purchase, we guarantee to either replace all defective parts or at our discretion, replace the unit free of charge provided that:

- The product is returned to us or our authorised repairers with evidence of date of purchase.
- The product has not been used for trade, professional or hire purposes.
- The product has not been subjected to misuse or neglect.
- The product has not sustained any damage through foreign objects, substances or accidents.



- Repairs have not been attempted by anyone other than our own service staff or authorised repair distributors.

This guarantee is offered as an extra benefit and is additional to your statutory rights.

## After sales service for your Black & Decker product (UK only)

Black & Decker offers you a nationwide after sales service through our company operated service centres and concessionaries on the Channel Islands and Isle of Man.

It is our aim to offer excellent service, fast repairs, extensive parts availability and full accessory support.

The use of other than genuine Black & Decker accessories and parts may damage or reduce the performance of your Black & Decker product and may also endanger the user. The terms and conditions of the warranty may also be affected.

## Our after sales service policy (UK only)

It is our aim that all Black & Decker customers should be totally satisfied with Black & Decker products and after sales service, but if you need any help or advice please contact your local

Black & Decker service centre manager who will be happy to help. Full details of our unique after sales service can be obtained from any of our Black & Decker service centres (a full directory is included with your product).

# Norme Antinfortunistiche

## Norme antinfortunistiche

**Attenzione!** Durante l'utilizzo di utensili elettrici, è importante osservare le seguenti norme basilari per ridurre il rischio di incendi, scariche elettriche e ferimenti.

Leggete attentamente tutte le istruzioni contenute nel presente manuale prima di utilizzare l'utensile. Conservatele con cura.

### Per un corretto e sicuro utilizzo:

- Vi consigliamo di utilizzare apposite misure protettive per l'udito in caso di suono superiore a 85dB.
- **Tenete pulita l'area di lavoro.** Disordine e detriti sono causa di incidenti.
- **Fate attenzione a dove lavorate.** Non esponete gli utensili alla pioggia e non usateli in umidi o bagnati. Tenete pulita l'area di lavoro. Non utilizzate gli utensili dove c'è il rischio di causare incendi o esplosioni.
- **Protegetevi da scariche elettriche.** Evitate il contatto con corpi collegati a terra (p.es. tubi, radiatori, frigoriferi).
- **Tenete lontani i bambini.** Non permettete a visitatori di toccare l'utensile o il cavo elettrico. Tutti i visitatori vanno tenuti lontano dall'area di lavoro.
- **Riponete gli utensili non in uso.** Quando non utilizzati, gli utensili vanno riposti in luoghi sicuri, asciutti e lontano dalla portata dei bambini.
- **Non forzate l'utensile.** Esso eseguirà in modo migliore e con maggiore sicurezza il compito per il quale è previsto.
- **Utilizzate l'utensile corretto.** Non utilizzate utensili sottodimensionati o con accessori insufficienti ad eseguire compiti gravosi. Non utilizzate utensili non adatti per impieghi non previsti. Per esempio non usate una sega circolare per tagliare tronchi.
- **Utilizzate un abbigliamento corretto.** Non portate abiti svolazzanti o gioielli in quanto potrebbero restare incastrati nelle parti mobili dell'utensile. Si consiglia l'utilizzo di guanti in gomma e scarpe anti-sdrucolo. Se portate i capelli lunghi, raccoglieteli con fasce.
- **Utilizzate occhiali protettivi.** Usate anche mascherine protettive in caso di lavori polverosi.
- **Usate correttamente il cavo elettrico.** Non trasportate mai l'utensile tenendolo per il cavo. Non togliete la spina dalla presa tirandola per il cavo. Tenete il cavo lontano da fonti di calore, olii e bordi affilati.
- **Bloccate il pezzo di lavoro.** Utilizzate morsetti o morse da banco per tenere il pezzo. E' più sicuro che usare le mani e consente un migliore controllo dell'utensile.
- **Non sporgetevi.** Mantenete sempre un appoggio sicuro ed un equilibrio corretto durante il lavoro.
- **Abbiat cura dei vostri utensili.** Manteneteli affilati e puliti per ottenere le migliori prestazioni. Seguite le istruzioni per la lubrificazione e la sostituzione degli accessori. Mantenete le impugnature asciutte, pulite e sgrassate.
- **Scollegate l'utensile.** Scollegate la spina dalla presa quando l'utensile non è in uso, prima di eseguire la manutenzione e durante la sostituzione di accessori come lame, punte e coltelli.
- **Togliete sempre le chiavi di servizio.** Prima di accendere l'utensile, assicuratevi sempre che le chiavi di servizio siano state rimosse.
- **Evitate accensioni involontarie.** Non trasportate l'utensile tenendo le mani sull'interruttore.
- **Usate prolunghi previste per l'uso esterno.** Quando usate un utensile all'esterno, assicuratevi che le prolunghi siano marcate ed approvate per l'uso esterno.
- **Siate sempre accorti.** Fate attenzione a ciò che state facendo. Usate il vostro buon senso. Non utilizzate elettro-utensili se vi sentite stanchi.
- **Collegate le parti per l'aspirazione della polvere.** Se gli utensili sono provvisti di parti per l'aspirazione della polvere o di altre parti addizionali, assicuratevi che queste siano ben collegate prima di utilizzarle.
- **Controllate le parti danneggiate.** Prima di ogni utilizzo, controllate che l'utensile, le difese e le altre parti siano in ordine e possano operare correttamente. Controllate l'allineamento delle parti mobili, il loro collegamento, controllate eventuali rotture, il montaggio dei vari componenti e ogni altra condizione che possa pregiudicare il corretto funzionamento dell'utensile. Le parti eventualmente rotte devono essere sostituite o correttamente riparate da un centro di assistenza autorizzato. Fate sostituire da un centro autorizzato anche gli eventuali interruttori difettosi. Non utilizzate l'utensile se l'interruttore non funziona correttamente.
- **Attenzione!** L'utilizzo di accessori non indicati in questo manuale può essere causa di incidenti.

- **Fate riparare il vostro utensile da personale qualificato.** Questo utensile elettrico è conforme alle principali norme di sicurezza. Le riparazioni devono essere effettuate da personale autorizzato, utilizzando parti di ricambio originali, diversamente questo potrebbe comportare gravi lesioni personali all'utilizzatore.

## Doppio isolamento



Il vostro utensile è completamente isolato. Ciò significa che tutte le parti metalliche esterne sono isolate elettricamente dalla rete elettrica. Questo si ottiene inserendo delle barriere isolanti tra i componenti elettrici e quelli meccanici rendendo inutile il collegamento a terra.

**Nota:** Il doppio isolamento non esime dal seguire le normali norme di sicurezza durante l'uso. Il sistema di isolamento è una ulteriore protezione contro danni causati da un possibile mal-funzionamento dell'isolamento elettrico all'interno dell'utensile.

## Utensili scartati e l'ambiente



Se un giorno dovete trovare che il vostro utensile necessita di essere sostituito o non vi serve più, pensate alla protezione dell'ambiente circostante. I Centri di assistenza Black & Decker accetteranno il vostro utensile e provvederanno ad eliminarlo in modo corretto.

## Garanzia

La garanzia dei prodotti Black & Decker è valida 24 mesi dalla data di acquisto e comprende la riparazione con sostituzione gratuita delle parti che presentano difetti di lavorazione o vizi di materiale. E' riconosciuta solo ai prodotti presentati o inviati completi - non ai particolari singoli danneggiati - alle Filiali Dirette, ai Concessionari ed ai Centri di Assistenza Autorizzati Black & Decker unitamente ad un documento fiscale comprovante la data di acquisto (scontrino fiscale o fattura o bolla relativa all'acquisto) ed al certificato di garanzia debitamente datato e regolarmente compilato in ogni sua parte dal rivenditore. Sono esclusi da garanzia i prodotti già trattati per la riparazione da persone non appartenenti alle nostre Filiali Dirette, ai Concessionari e ai Centri di Assistenza Autorizzati. Sono escluse da garanzia le parti che presentano normale usura e di ordinaria manutenzione.

L'impiego di parti di ricambio non originali Black & Decker può danneggiare l'utensile o ridurne la prestazione e fa decadere il diritto alla garanzia. **La durata di questa garanzia è offerta come ulteriore servizio al cliente ed è più ampia di quanto richiesto dalle attuali disposizioni in vigore.** Sul retro del disegno in allegato e comunque sui nostri cataloghi è presente l'elenco delle nostre Filiali Dirette alle quali rivolgervi per conoscere l'indirizzo del Centro di Assistenza Autorizzato più vicino.

# Sicherheitshinweise

## Sicherheitshinweise

**Achtung!** Beim Arbeiten mit elektrischen Geräten sollten Sie die folgenden vorbeugenden Sicherheitsrichtlinien unbedingt einhalten, um die Gefahr von Feuer, elektrischem Schlag und körperlichen Verletzungen zu vermeiden.

### Für sicheres Arbeiten:

- Wir empfehlen, einen Gehörschutz zu tragen bei einem Schalldruck, der größer als 85,0 dB (A) ist.
- **Halten Sie Ihren Arbeitsbereich in Ordnung.** Unordnung im Arbeitsbereich erhöht Unfallgefahr.
- **Berücksichtigen Sie Umgebungseinflüsse.** Setzen Sie Elektrowerkzeuge nicht dem Regen aus. Benutzen Sie Elektrowerkzeuge nicht in feuchter oder nasser Umgebung. Sorgen Sie für gute Beleuchtung. Benutzen Sie Elektrowerkzeuge nicht in Bereichen, wo Feuer- oder Brandgefahr bestehen könnte.
- **Schützen Sie sich vor elektrischem Schlag.** Vermeiden Sie Körperberührung mit geerdeten Teilen, zum Beispiel mit Rohren, Heizkörpern, Herden, Kühlschränken. Bei extremen Einsatzbedingungen (z.B. hohe Feuchtigkeit, Entwicklung von Metallstaub usw.) kann die elektrische Sicherheit durch Vorschalten eines Trenntransformators oder eines Fehlerstrom-(FI)-Schutzschalters erhöht werden.
- **Halten Sie Kinder fern.** Lassen Sie andere Personen nicht das Werkzeug oder Kabel berühren, halten Sie sie von Ihrem Arbeitsbereich fern.
- **Bewahren Sie Ihre Werkzeuge sicher auf.** Unbenutzte Werkzeuge sollten in trockenen, verschlossenen Räumen und für Kinder nicht erreichbar aufbewahrt werden.
- **Überlasten Sie Ihr Werkzeug nicht.** Sie arbeiten besser und sicherer im angegebenen Leistungsbereich.
- **Benutzen Sie das richtige Werkzeug.** Verwenden Sie keine zu schwachen Werkzeuge oder Vorsatzgeräte für schwere Arbeiten. Benutzen Sie Werkzeuge nicht für Zwecke und Arbeiten, wofür sie nicht bestimmt sind; Beispiel: Handkreissägen sollen nicht benutzt werden, um Bäume zu fällen oder Äste zu schneiden.
- **Tragen Sie geeignete Arbeitskleidung.** Tragen Sie keine weite Kleidung oder Schmuck. Sie können von beweglichen Teilen erfaßt werden. Bei Arbeiten im Freien sind Gummihandschuhe und rutschfestes Schuhwerk empfehlenswert. Tragen Sie bei langen Haaren ein Haarnetz.
- **Benutzen Sie eine Schutzbrille.** Verwenden Sie eine Atemmaske bei stauberzeugenden Arbeiten.
- **Zweckentfremden Sie nicht das Kabel.** Tragen Sie das Werkzeug nicht am Kabel, und benutzen Sie es nicht, um den Stecker aus der Steckdose zu ziehen. Schützen Sie das Kabel vor Hitze, Öl und scharfen Kanten.
- **Sichern Sie das Werkstück.** Benutzen Sie Spannvorrichtungen oder einen Schraubstock, um das Werkstück festzuhalten. Es ist damit sicherer gehalten als von Ihrer Hand und ermöglicht die Bedienung der Maschine mit beiden Händen.
- **Sorgen Sie für sicheren Stand.** Vermeiden Sie unnormale Körperhaltungen. Sorgen Sie für sicheren Stand, und halten Sie jederzeit das Gleichgewicht.
- **Pflegen Sie Ihre Werkzeuge mit Sorgfalt.** Halten Sie Ihre Werkzeuge scharf und sauber, um gut und sicher zu arbeiten. Befolgen Sie die Wartungsvorschriften und die Hinweise für Werkzeugwechsel. Kontrollieren Sie regelmäßig den Stecker und das Kabel, und lassen Sie diese bei Beschädigung von einem anerkannten Fachmann erneuern. Kontrollieren Sie Verlängerungskabel regelmäßig, und ersetzen Sie beschädigte. Halten Sie Handgriffe trocken und frei von Öl und Fett.
- **Ziehen Sie den Netzstecker.** Nach der Benutzung, vor der Wartung und für den Zubehörwechsel von - zum Beispiel - Sägeblättern, Bohrern, Messern usw.
- **Lassen Sie keine Werkzeugschlüssel stecken.** Überprüfen Sie vor dem Einschalten, ob die Schlüssel und Einstellwerkzeuge entfernt sind.
- **Vermeiden Sie unbeabsichtigten Anlauf.** Tragen Sie keine an das Stromnetz angeschlossenen Werkzeuge mit dem Finger am Schalter. Vergewissern Sie sich, daß der Schalter beim Anschluß an das Stromnetz ausgeschaltet ist.
- **Verlängerungskabel im Freien.** Verwenden Sie im Freien nur dafür zugelassene und entsprechend gekennzeichnete Verlängerungskabel.
- **Seien Sie stets aufmerksam.** Beobachten Sie Ihre Arbeit. Gehen Sie vernünftig vor. Verwenden Sie das Werkzeug nicht, wenn Sie unkonzentriert sind.
- **Schließen Sie die Staubfangausrüstung an.** Wenn das Gerät mit einem staubabsaugung und Auffangutensilien geliefert wird, stellen Sie sicher, daß sie angeschlossen sind und richtig funktionieren.

- **Kontrollieren Sie Ihr Gerät auf Beschädigungen.** Vor weiterem Gebrauch des Werkzeugs die Schutzeinrichtungen oder leicht beschädigte Teile sorgfältig auf ihre einwandfreie und bestimmungsgemäße Funktion überprüfen. Überprüfen Sie, ob die Funktion beweglicher Teile in Ordnung ist, ob sie nicht klemmen oder ob Teile beschädigt sind. Sämtliche Teile müssen richtig montiert sein und alle Bedingungen erfüllen, um den einwandfreien Betrieb des Gerätes zu gewährleisten. Beschädigte Schutzvorrichtungen und Teile sollen sachgemäß durch eine Kundendienstwerkstatt repariert oder ausgewechselt werden, soweit nichts anderes in den Betriebsanleitungen angegeben ist. Beschädigte Schalter müssen in einer Kundendienstwerkstatt ersetzt werden. Benutzen Sie keine Werkzeuge, bei denen sich der Schalter nicht ein- und ausschalten läßt.

- **Achtung!** Zu Ihrer eigenen Sicherheit benutzen Sie nur Zubehör und Zusatzgeräte, die in der Bedienungsanleitung angegeben oder vom Werkzeughersteller empfohlen oder angegeben werden. Der Gebrauch anderer als der in der Bedienungsanleitung oder im Katalog empfohlenen Einsatzwerkzeuge oder Zubehörtteile kann eine persönliche Verletzungsgefahr für Sie bedeuten.

- **Lassen Sie Ihr Gerät von anerkannten Fachleuten reparieren.** Das Elektrowerkzeug entspricht den geltenden Sicherheitsbestimmungen. Reparaturen sollen nur von qualifiziertem Personal mit Originalersatzteilen durchgeführt werden, da unsachgemäße Reparaturen Verletzungsgefahr für den Benutzer zur Folge haben können.

**Bewahren Sie die Sicherheitshinweise gut auf!**

## Zweifach-Isolierung



Ihre Schlagbohrmaschine ist voll isoliert. Das bedeutet, daß zwei voneinander unabhängige Isolierungsvorkehrungen Sie davor schützen, mit stromführenden Metallteilen in Berührung zu kommen. Dies wird erreicht, indem man eine Isolierbarriere zwischen die elektrischen Teile und den mechanischen Teilen platziert. Dadurch stellt die Zweifach - Isolierung für Sie einen extremen Schutz vor einem elektrischen Schlag dar.

## Ausgediente Elektrowerkzeuge und Umweltschutz



Sollte Ihr Elektrowerkzeug eines Tages so intensiv genutzt worden sein, daß es ersetzt werden muß, oder Sie keine Verwendung

mehr dafür haben, denken Sie bitte an den Umweltschutz. Elektro-Geräte gehören nicht auf den normalen Hausmüll, sondern können in umweltfreundlicher Weise verwertet werden. Fragen Sie dazu Ihren Black & Decker Händler oder die Black & Decker Kundendienststationen.

## Unsere Kundendienstpolitik

Kundenzufriedenheit mit Produkt und Service ist unser oberstes Ziel.

Wann immer Sie Hilfe oder Beratung brauchen, wenden Sie sich vertrauensvoll an die nächstgelegene Black & Decker Kundendienst - Station, unsere Mitarbeiter freuen sich darauf Ihnen unseren Service anzubieten.

Mit dieser Garantieerklärung erhalten Sie eine zusätzliche Sicherheit.

Sie schränkt jedoch in keinem Falle Ihre gesetzlichen Gewährleistungsansprüche ein, die Sie gegenüber demjenigen haben, bei dem Sie das Gerät gekauft haben.

## Die Black & Decker Garantie (Deutschland)

Sollten wider Erwarten Defekte auf Grund von Material - oder Verarbeitungsfehler innerhalb von 24 Monaten nach dem Kauf auftreten, garantieren wir die kostenlose Instandsetzung des Gerätes oder nach unserer Entscheidung den kostenlosen Umtausch, vorausgesetzt:

- Das Gerät wird an uns, eine unserer werkseigenen Kundendienst - Stationen oder eine unserer autorisierten Vertragswerkstätten mit Kaufnachweis (Rechnung oder Kassenbeleg mit Kaufdatum) zurückgebracht.
- Das Gerät nicht unsachgemäß eingesetzt wurde und nur original Black & Decker Zusatzgeräte und Zubehör verwendet wurden, welche ausdrücklich von uns zum Betrieb mit Black & Decker Geräten als geeignet bezeichnet wurde.
- Reparaturen nicht von anderen Personen vorgenommen wurden als unserem eigenen Servicepersonal oder autorisierten Vertragswerkstätten.

Garantieleistungen bewirken weder eine Verlängerung der Garantiefrist, noch setzt sie eine neue Garantiefrist in Lauf. Die Garantie gilt nicht für das Verbrauchszubehör (Bohrer, Schrauberrbits, Sägeblätter, Hobelmesser, Trennscheiben und Schleifpapier etc.).

Black & Decker bietet Ihnen ein bundesweites Servicenetz durch unsere werkseigenen Stationen und autorisierten Vertragswerkstätten an. Es ist

unser Bestreben Ihnen excellenten Service, schnelle Reparaturen, umfassenden Ersatzteildienst und eine breite Zubehörpalette anzubieten.

Die Anschrift unserer Service-Stationen finden Sie im jeweils gültigen Katalog.

## Die Black & Decker Garantie (Österreich)

Wir gratulieren Ihnen zum Kauf dieses hochwertigen Black & Decker Gerätes. Die sorgfältige Erzeugung dieses Qualitätsproduktes erlaubt es uns, Ihnen eine verlängerte Garantiezeit von 2 Jahren ab Kaufdatum zu gewähren.

Sollten daher wider Erwarten Defekte aufgrund von Material- oder Verarbeitungsfehler innerhalb dieser 2 Jahre ab Kaufdatum auftreten, so garantieren wir Ihnen die kostenlose Instandsetzung des Gerätes oder, nach unserem Ermessen, den kostenlosen Umtausch, vorausgesetzt daß:

- Das Gerät an unseren Zentralkundendienst oder an eine unserer autorisierten Vertragswerkstätten, zusammen mit der ausgefüllten und datierten Garantiekarte oder mit dem Kaufnachweis (Rechnung oder Kassenbeleg mit Kaufdatum) retourniert wurde.
- Das Gerät sachgemäß eingesetzt wurde und nur Original Black & Decker Zusatzgeräte bzw. Zubehör verwendet wurden, welches ausdrücklich von uns für den Betrieb mit diesem Black & Decker Gerät als geeignet bezeichnet wurde.
- Reparaturen nur von Black & Decker Servicepersonal oder von unseren autorisierten Vertragswerkstätten durchgeführt wurden.

Die Garantie gilt nicht für Verbrauchszubehör, wie beispielsweise Bohrer, Sägeblätter, Hobelmesser, Trennscheiben. Garantieleistungen bewirken weder eine Verlängerung der Garantiefrist noch setzen sie eine neue Garantiefrist in Lauf.

## Die Black & Decker Garantie (Schweiz)

Wir gratulieren Ihnen zum Kauf dieses hochwertigen Black & Decker Gerätes. Die sorgfältige Erzeugung dieses Qualitätsproduktes erlaubt es uns, Ihnen eine verlängerte Garantiezeit von 2 Jahren ab Kaufdatum zu gewähren.

Sollten daher wider Erwarten Defekte aufgrund von Material- oder Verarbeitungsfehler innerhalb dieser 2 Jahre ab Kaufdatum auftreten, so garantieren wir Ihnen die kostenlose Instandsetzung des Gerätes oder, nach unserem Ermessen, den kostenlosen Umtausch, vorausgesetzt daß:

- Das Gerät an eine unserer autorisierten Vertragswerkstätten, zusammen mit der ausgefüllten und datierten Garantiekarte oder mit dem Kaufnachweis (Rechnung oder Kassenbeleg mit Kaufdatum) retourniert wurde.
- Das Gerät sachgemäß eingesetzt wurde und nur Original Black & Decker Zusatzgeräte bzw. Zubehör verwendet wurden, welches ausdrücklich von uns für den Betrieb mit diesem Black & Decker Gerät als geeignet bezeichnet wurde.
- Reparaturen nur von einer unserer autorisierten Vertragswerkstätten durchgeführt wurden.

Die Garantie gilt nicht für Verbrauchszubehör, wie beispielsweise Bohrer, Sägeblätter, Hobelmesser, Trennscheiben. Garantieleistungen bewirken weder eine Verlängerung der Garantiefrist noch setzen sie eine neue Garantiefrist in Lauf.

## Die Black & Decker Garantie (Zentral und Ost Europa)

Wir gratulieren Ihnen zum Kauf dieses hochwertigen Black & Decker Produktes.

Unsere Verpflichtung zur Qualität schließt selbstverständlich auch unseren Kundendienst ein. Deshalb bieten wir eine Garantiefrist, die weit über die gesetzliche Mindestanforderung hinausgeht.

Die Qualität dieses Produktes erlaubt es uns, Ihnen eine erweiterte Garantiefrist von 24 Monaten zu gewähren.

Sollten wider Erwarten Defekte auf Grund von Material - oder Verarbeitungsfehler innerhalb 24 Monaten nach Kauf auftreten, garantieren wir die kostenlose Instandsetzung des Gerätes oder nach unserer Entscheidung den kostenlosen Umtausch, vorausgesetzt:

- Das Gerät wird an eine unserer autorisierten Black & Decker Kundendienst-Vertragswerkstätten mit Nachweis des Garantieanspruches (Original Black & Decker Garantiekarte und Kaufbeleg) retourniert.
- Das Geräte wurde nur mit Original Black & Decker Zusatzgeräten und Zubehör verwendet, welches ausdrücklich von uns zum Betrieb mit Black & Decker Geräten als geeignet bezeichnet wurde.
- Das Gerät nicht unsachgemäß angewendet wurde (siehe Hinweise in der Bedienungsanleitung).



- Der Motor des Gerätes nicht überlastet wurde, und keine Beschädigung am Geräte durch äußere Einflüsse erfolgt ist.
- Reparaturen nicht von anderen Personen vorgenommen wurden als durch Servicepersonal der autorisierten Black & Decker Vertragswerkstätten.

Garantieleistungen bewirken keine Verlängerung der 24 Monats-Garantiefrist. Jedoch gewährt Black & Decker auf alle ausgeführten Reparaturen weiterhin eine Werkstattgarantie von 6 Monaten.

Die Garantie gilt nicht für das Verbrauchszubehör (Bohrer, Schrauberbits, Sägeblätter, Hobelmesser, Trennscheiben und Schleifpapier etc.).

Black & Decker bietet Ihnen ein landesweites Servicenetz durch unsere werkseigenen Stationen und autorisierten Vertragswerkstätten.

Es ist unser Bestreben, Ihnen excellenten Service, schnelle Reparaturen, umfassenden Ersatzteildienst und eine breite Zubehöropalette anzubieten.

Die Anschrift unserer Service-Stationen finden Sie im jeweils gültigen Katalog.

## Consignes de Sécurité

### Consignes de sécurité

**Attention!** Lors de l'utilisation d'outils électriques, des consignes de sécurité simples doivent être respectées pour éviter les risques d'électrocution, d'incendies et de blessures.

Veillez lire attentivement ces consignes avant toute utilisation de ce produit et conservez les soigneusement.

#### Pour travailler en toute sécurité

- Nous vous recommandons de prendre les mesures nécessaires pour protéger votre ouïe au cas où la pression sonore dépasserait 85db.
- **Garder une surface de travail propre.** Désordre est synonyme de risques d'accident.
- **Prenez garde à l'environnement de travail.** Ne laissez jamais d'outils électriques sous la pluie, et ne les utilisez pas dans un environnement humide ou mouillé. Travaillez avec un éclairage adéquat. N'utilisez pas d'outils électriques dans des endroits où ils risquent de provoquer un feu ou une explosion.
- **Prenez garde à une électrocution.** Evitez tout contact corporel avec des objets posés sur le sol ( par exemple des tuyaux, des radiateurs, des cuisinières ou des réfrigérateurs)
- **Tenez les enfants à l'écart.** Ne laissez pas d'autres personnes toucher l'appareil, tenez les à l'écart de votre espace de travail.
- **Rangez soigneusement les outils inutilisés.** Quand elles ne sont pas utilisées, les batteries doivent être rangées séparément dans un endroit sec, en hauteur et fermé à clé, hors de portée des enfants.
- **Ne forcez pas votre outil.** Vous travaillerez mieux et en toute sécurité si vous restez dans le domaine de performances propre à l'appareil.
- **Utilisez un outil adapté.** Quand le travail est difficile, ne cherchez pas à forcer avec des outils conçus pour des tâches moins contraignantes (n'utilisez pas par exemple, une scie circulaire à main pour abattre des arbres ou pour scier des branches).
- **Portez des vêtements adaptés.** Ne portez pas de vêtements amples ou de bijoux qui peuvent se prendre dans les parties en mouvement de l'appareil. Quand vous travaillez en extérieur, il est recommandé d'avoir des semelles antidérapantes. Protégez les cheveux longs avec une coiffe
- **Portez des lunettes de protection.** Utilisez aussi un masque de protection si le travail

provoque des projections ou si vous travaillez dans un espace réduit.

- **Ménagez le câble d'alimentation.** Ne portez pas l'outil par le câble et ne tirez pas sur ce dernier pour débrancher l'appareil. Eloignez le câble des sources de chaleur, de l'huile et des bords coupants.
- **Travaillez en sécurité.** Utilisez un dispositif de serrage ou d'étau pour maintenir en place la pièce à travailler. Elle sera ainsi plus stable que si vous la teniez à la main et cela vous permet d'avoir les deux mains libres.
- **Ne travaillez pas dans des conditions précaires.** Gardez toujours une assise stable et un bon équilibre.
- **Entretenez les outils avec soin.** Gardez vos outils de sciage propres et aiguisés; vous travaillerez mieux et plus en sécurité. Respectez les consignes d'entretien et de changement des outils. Vérifiez régulièrement l'état du câble d'alimentation ; si il présente des défauts il doit être réparé par un centre de réparation agréé. Gardez les poignées au sec et à l'abri de l'huile ou de toute graisse.
- **Débranchez les outils.** Quand vous n'utilisez pas les outils, débranchez les: pour les nettoyer pour changer d'accessoires, comme pour mettre une lame ou un foret.
- **Retirez les clés à outils.** Prenez l'habitude de vérifier que les clés de réglage des outils ne restent pas sur l'appareil avant de le mettre en marche.
- **Evitez tout démarrage involontaire.** Ne transportez pas l'outil en gardant le doigt sur la gâchette de mise en marche.
- **Utilisez des rallonges pour les travaux en d'extérieur.** A l'extérieur, n'utilisez que des câbles de rallonge homologués avec le marquage correspondant.
- **Soyez vigilant.** Restez attentif à ce que vous faites. Agissez selon votre bon sens. Ne travaillez pas quand vous êtes fatigués.
- **Branchez le système d'aspiration de la poussière.** Si l'appareil que vous utilisez est conçu pour aspirer et collecter la poussière, veillez à ce que ce dispositif soit bien mis en marche et utilisé correctement.
- **Contrôlez les dommages éventuels de l'appareil.** Avant de réutiliser votre outil, vérifiez que les protections comme les autres parties de l'appareil soient en bon état pour que l'outil puisse fonctionner correctement pour le travail

## FRANÇAIS

espéré. Vérifiez que les parties en mouvement ne soient pas coincées, qu'elles restent montées correctement et sans pièce défectueuse qui pourrait nuire au bon fonctionnement de l'appareil. Tout dispositif de sécurité endommagé doit être réparé ou remplacé par un centre de service après-vente agréé. Les interrupteurs défectueux doivent être remplacés par un centre de service après-vente agréé. N'utilisez pas l'outil si l'interrupteur marche/arrêt ne fonctionne pas correctement.

- **Attention!** Pour votre propre sécurité, n'utilisez que les accessoires ou les outils adaptés qui sont proposés dans cette notice d'utilisation.
- **Faites réparer votre outil par un spécialiste.** Cet outil électrique est conforme aux normes de sécurité en vigueur. Toute réparation doit être faite par un spécialiste et uniquement avec des pièces d'origine sous peine de nuire gravement à la sécurité de l'utilisateur.

Conservez cette notice!

### Double isolation



Votre outil est totalement isolé. Ceci signifie que toutes les pièces de métal extérieures sont électriquement isolées des sources d'alimentation en énergie. Des barrières d'isolation sont en effet placées entre les composants électriques et composants métalliques, ce qui écarte la nécessité de relier l'outil à la terre.

**Note:** La double isolation ne se substitue pas aux précautions usuelles de sécurité quand vous utilisez cet outil. Ce système d'isolation est une sécurité supplémentaire contre d'éventuelles blessures pouvant résulter d'une défaillance de l'isolation.

### Les outils usagés et la protection de l'environnement



Si vous devez vous séparer de votre ancienne perceuse, pensez à protéger l'environnement. Les stations agréées Black & Decker récupéreront vos outils et en disposeront de façon à ne pas nuire à l'environnement.

### Le service après-vente Black & Decker (France)

Tous nos produits sont scrupuleusement testés avant leur sortie d'usine. Cependant si votre perceuse présente un défaut, renvoyez-la à une agence agréée pour le service après-vente Black & Decker dont vous trouverez les coordonnées sur minitel 11 consultez Black & Decker dans le département du Rhône. Pour toute information sur notre réseau S.A.V., demandez une liste complète des concessionnaires les plus proches, horaires d'ouverture etc., consultez également le minitel.

### Garantie Black & Decker (France)

C'est parce que nous sommes sûrs de la qualité de nos produits que nous pouvons être les premiers à proposer une garantie totale pièces et main d'œuvre d'une durée de 2 ans. La garantie légale couvrant les défauts ou vices cachés (article 1641 et suivants du code civil) est applicable en tout état de cause. La garantie est effective dans la mesure où ce produit est retourné, non démonté, à l'une de nos stations services agréées; il doit être accompagné d'un avis indiquant les anomalies constatées ainsi que d'une preuve de garantie (certificat de garantie dûment rempli et portant le cachet du revendeur ou ticket de caisse). Sont exclus de la garantie:

- Les produits réparés par des tiers.
- Les pannes dues à une mauvaise utilisation, à un entretien défectueux.

### Garantie Black & Decker (Suisse)

Nous vous félicitons d'avoir porté votre choix sur un appareil Black & Decker. La fabrication soignée de ce produit de qualité nous permet de vous accorder une période prolongée de garantie de 2 ans à partir de la date d'achat.

Par conséquent, si contre toute attente votre appareil présentait un défaut durant les 24 mois qui suivent votre achat nous vous garantissons la remise en état de l'outil ou, selon notre appréciation le remplacement gratuit à condition que:

- L'appareil soit renvoyé à notre agence-service après-vente autorisé accompagné de la carte de garantie ou de la preuve de l'achat (facture ou quittance de caisse avec date de l'achat).
- L'appareil ait été utilisé convenablement et que seuls des accessoires Black & Decker originaux y aient été ajoutés.
- D'éventuelles réparations n'aient été effectuées que par notre agence service après-vente

Les accessoires tels que par exemple foret, lame de scie, couteaux pour rabot, disque à tronçonner sont exclus de cette garantie. Des prestations de garantie n'entraînent ni une prolongation du délai de garantie ni un nouveau délai de garantie.

## Veiligheidsadviezen

### Veiligheidsadviezen

**Opgelet!** Bij het gebruik van elektrische gereedschappen dient u altijd bepaalde richtlijnen in acht te houden om het gevaar voor brand, elektroshocks en persoonlijk letsel zoveel mogelijk te beperken.

Houd ook de hier volgende richtlijnen in acht. Lees en let goed op deze adviezen voor u een product in gebruik neemt.

### Voor een veilige bediening

- Wij bevelen het dragen van aangepaste gehoorbescherming aan wanneer het geluidsniveau 85 dB (A) overschrijdt.
- **Houd het werkvlak schoon.** Een rommelige omgeving of werkbank leidt tot ongelukken.
- **Houd rekening met de werkomstandigheden.** Stel elektrische apparatuur niet bloot aan regen, en gebruik ze niet in vochtige of natte ruimtes. Zorg voor goede verlichting. Niet gebruiken in de buurt van brandbare vloeistoffen of gassen.
- **Voorkom elektrische schokken.** Vermijd lichaamscontact met geaarde objecten (bijv. pijpen, radiatoren, elektrische fornuizen, ijskasten etc).
- **Houd kinderen en huisdieren weg.** Laat anderen de machine of het (verleng) snoer niet aanraken, en houd hen uit de buurt.
- **Berg gereedschap goed op.** Wanneer u uw gereedschap niet gebruikt, berg het dan goed op in een droge, afgesloten ruimte, buiten het bereik van kinderen.
- **Forceer het apparaat niet.** Het werkt beter en veiliger binnen het aangegeven bereik.
- **Gebruik het juiste gereedschap.** Gebruik geen te lichte apparaten voor te zware klussen. Gebruik ze uitsluitend waarvoor ze bedoeld zijn.
- **Draag gepaste kleding.** Draag geen loszittende kleding of sieraden. Deze kunnen in draaiende gedeelten terechtkomen. Gebruik buiten rubber handschoenen en anti-slip schoenen. Bedek lang haar.
- **Gebruik een veiligheidsbril.** Gebruik tevens een gezichts- of stofmasker als dat nodig is.
- **Misbruik het snoer niet.** Draag uw machine nooit aan het snoer. Haal de stekker niet uit het stopcontact door aan het snoer te trekken. Bescherm het snoer tegen hitte, olie of scherpe voorwerpen.
- **Klem uw werkstuk goed vast.** Gebruik klemmen of een bankschroef om uw werkstuk vast te houden. Dat is veiliger dan uw hand te gebruiken, en u kunt met twee handen werken.

- **Zorg voor een veilige houding.** Blijf stevig op de grond staan en bewaar altijd uw evenwicht.
- **Onderhoud uw gereedschap zorgvuldig.** Houd gereedschap scherp en schoon voor een veiliger en beter resultaat. Volg de instructies voor het smeren en het vervangen van accessoires. Controleer het netsnoer periodiek en laat het, bij beschadiging, vervangen door een erkend service centrum. Controleer ook verlengsnoeren regelmatig en vervang ze indien nodig. Houd de handgrepen droog, schoon en vrij van olie of vet.
- **Machine uitschakelen.** Haal de stekker uit het stopcontact indien u de machine niet gebruikt of vóór het onderhoud en tevens vóór het verwisselen van accessoires.
- **Verwijder sleutels.** Maak er een gewoonte van te controleren of gereedschapssleutels en andere hulpmiddelen zijn verwijderd voor u uw machine inschakelt.
- **Vermijd onbedoeld inschakelen.** Draag de machine nimmer met een vinger aan de trekker.
- **Verlengsnoeren.** Gebruik buiten alleen verlengsnoeren die daarvoor bedoeld zijn en als zodanig gemerkt.
- **Let steeds goed op.** Kijk wat u doet en gebruik uw gezond verstand. Gebruik de machine niet als u moe bent.
- **Gebruik de stofafzuiging.** Als een machine een aansluiting voor een stofopvang- of stofafzuigstelsysteem heeft: zorg er dan voor dat deze aangesloten en gebruikt wordt.
- **Controleer op beschadigingen.** Controleer voor gebruik of het apparaat in orde is, om zeker te zijn dat het goed zal werken. Check of bewegende delen goed uitgelijnd zijn en vastzitten. Kijk of alles heel is en correct gemonteerd. Controleer verder alles wat de werking kan beïnvloeden. Als een beschermplaat of ander onderdeel beschadigd is, moet dat door een erkend vakman worden hersteld. Gebruik de machine nooit als de schakelaar kapot is. Laat een kapotte schakelaar vervangen door een erkend vakman.
- **Waarschuwing!** Het gebruik van andere accessoires of toebehoren dan vermeld in deze handleiding kan leiden tot risico van lichamelijk letsel.
- **Laat uw machine alleen repareren door een erkende vakman.** Dit elektrisch gereedschap voldoet aan de betreffende voorschriften. Ter voorkoming van gevaar voor de gebruiker mogen reparaties alleen worden uitgevoerd door een veiligheids erkende vakman die originele onderdelen gebruikt.

## Dubbele isolatie



Uw machine is volledig geïsoleerd. Dit betekent dat alle uitwendige metalen delen elektrisch geïsoleerd zijn van de netvoeding. Dit wordt bereikt door isolatiwand aan te brengen tussen de elektrische en de mechanische onderdelen. Daardoor is aarding overbodig.

**Opgelet:** Ook al is er dubbele isolatie voorzien, toch moet u de veiligheidsvoorschriften in acht nemen bij het gebruik van deze machine. Het systeem van de dubbele isolatie dient als bijkomende beveiliging tegen ongevallen wanneer er zich een probleem zou voordoen met de elektrische isolatie binnen in de machine.

## Ongewenst gereedschap en het milieu



Indien u op een dag vindt dat uw machine aan vervanging toe is of dat u die niet langer kan gebruiken, denk dan aan de bescherming van het milieu. Informeer dan naar de mogelijkheden tot gescheiden verwerking.

## Garantiebepalingen

Mocht het product binnen 24 maanden na de aankoopdatum gebreken vertonen, dan zal Black & Decker de defecte onderdelen of zelfs het gehele product gratis vervangen, vooropgesteld dat:

- Het product niet defect is geraakt door onzorgvuldig gebruik of onzorgvuldige behandeling.
- Geen poging tot repareren door derden is uitgevoerd.
- Een ingevuld garantiebewijs waaruit de aankoopdatum blijkt wordt bijgevoegd.

## Wat te doen als uw machine gerepareerd moet worden

De snelste manier om uw Black & Decker machine te laten repareren, is deze naar de dichtstbijzijnde Black & Decker dealer te brengen. U kunt de machine ook direct naar Black & Decker sturen.

## Black & Decker reparatie-procedure

Alle onderdelen die niet aan onze (en wettelijke) eisen voldoen, worden vervangen waarna de machine een grondige inspectie ondergaat. Dankzij deze procedure kan op alle reparaties een garantie van 6 maanden worden gegeven.

## Reparaties buiten de garantieperiode

Black & Decker verstrekt op verzoek vooraf een prijsopgave van de reparatie. Hieraan zijn geen kosten verbonden als u besluit de reparatie uit te laten voeren. Ook kunt u aangeven tot welk bedrag maximaal gerepareerd mag worden. Wanneer de reparatie-prijs van een machine meer dan 50% van de nieuwwaarde zal gaan bedragen, doen wij u een inruilvoorstel. Om u zo snel mogelijk te helpen sturen wij u dan een nieuwe, gelijkwaardige, machine samen met de oude machine. U kunt de nieuwe machine gedurende 7 dagen gratis testen en daarna voor een speciale prijs kopen.

# Normas de Seguridad

## Normas de seguridad

**¡Atención!** Cuando use herramientas eléctricas deberá tomar siempre ciertas precauciones básicas de seguridad para evitar el riesgo de incendios, descargas eléctricas y daños personales.

Antes de usar este producto lea con atención estas instrucciones y guárdelas para posterior referencia.

### Para mayor seguridad:

- Si la presión sonora de la máquina supera los 85 dB(A), le recomendamos que tome las medidas adecuadas para la protección de los oídos.
- **Mantenga despejada la zona de trabajo.** Las zonas de trabajo y los bancos desordenados son más propensos a que se produzcan daños personales.
- **Cuide la zona de trabajo.** No exponga la herramienta a la lluvia, ni la use en ambientes húmedos o lluviosos. Mantenga el área de trabajo perfectamente iluminada. No la use cuando suponga riesgo de fuego o explosión.
- **Protéjase contra descargas eléctricas.** Evite el contacto corporal con elementos de masa (tuberías, radiadores, frigoríficos).
- **Mantenga a los niños alejados.** No deje que otras personas toquen la herramienta o el cable. Manténgalos alejados de la zona de trabajo.
- **Guarde las herramientas cuando no las use.** Guárdelas en un lugar seco, alto y cerrado, fuera del alcance de los niños.
- **No fuerce la herramienta.** Funcionará mejor y de forma más segura a la velocidad para la que está diseñada.
- **Use la herramienta adecuada.** No fuerce las herramientas o accesorios pequeños utilizándolos en trabajos de herramientas pesadas. No use las herramientas para trabajos para los que no están diseñadas; por ejemplo, no use una sierra circular para cortar troncos o leña.
- **Lleve ropa apropiada.** No lleve ropa suelta ni bisutería; podría engancharse en las partes móviles. Cuando trabaje en exteriores, le recomendamos usar guantes de goma y calzado que no resbale. No lleve el pelo suelto; recójase con algo que lo cubra.
- **Use gafas de seguridad.** Si además se produce polvo, lleve una máscara o mascarilla.
- **No tire del cable.** No lleve la herramienta por el cable ni tire de él para desenchufarla. Mantenga el cable alejado del calor, la grasa y los bordes cortantes.
- **Sujete la pieza de trabajo.** Use abrazaderas o un tornillo de banco para sujetar la pieza. Es más seguro que usar las manos y así tendrá las dos manos libres para manejar la herramienta.
- **No adopte posturas forzadas al usar la herramienta.** Manténgase en todo momento en equilibrio sobre sus pies.
- **Cuide las herramientas para mantenerlas en buen estado.** Manténgalas limpias y afiladas, para que funcionen mejor. Siga las instrucciones de lubricación y cambio de accesorios. Inspeccione periódicamente los cables y alargaderas y si presentan algún defecto, lívelos a reparar a un centro de servicio autorizado. Mantenga las empuñaduras limpias, secas y sin aceite y grasa.
- **Desenchufe las herramientas cuando no las use,** antes de inspeccionarlas y cuando vaya a cambiar accesorios como las cuchillas, brocas o fresas.
- **Quite las llaves de ajuste.** Acostúmbrase a comprobar siempre si ha quitado las llaves de ajuste, antes de poner en marcha la herramienta.
- **Evite la puesta en marcha accidental.** No lleve una herramienta enchufada con el dedo en el interruptor. Antes de enchufar la herramienta a la corriente, compruebe si está desconectada.
- **Uso de alargaderas.** Cuando use la herramienta en exteriores, use sólo alargaderas especificadas para exteriores.
- **Manténgase alerta.** Mire lo que está haciendo. Use el sentido común. No use una herramienta eléctrica cuando esté cansado.
- **Conecte el equipo de extracción de polvo.** Si dispone de la conexión del extractor y del dispositivo de aspiración, asegúrese de su correcta conexión y uso.
- **Compruebe el estado de la herramienta.** Cuando un protector u otra pieza esté dañado, antes de seguir usando la herramienta revíselo con gran atención y compruebe si funciona correctamente según el uso al que está destinado. Compruebe la alineación de las piezas móviles, si hay piezas atascadas, rotas, montadas y con cualquier otro defecto o signo de que no van a funcionar bien. Si no se indica otra cosa en el presente manual, siempre que un protector o cualquier otra pieza esté dañado se debe sustituir inmediatamente o reparar en un centro de servicio autorizado. Lleve los interruptores defectuosos a un centro de servicio autorizado para su cambio o reparación. No use nunca la herramienta si el interruptor no funciona perfectamente.



- **¡Precaución!** El uso de accesorios o piezas no recomendadas expresamente en este manual de instrucciones puede representar riesgos de daños personales.
- **La reparación de la herramienta debe hacerla una persona cualificada.** Esta herramienta eléctrica cumple todas las normas de seguridad aplicables. Sólo las personas cualificadas deberán llevar a cabo las reparaciones, usando piezas de recambio originales. Si esto no se cumple, podría resultar muy peligroso para el usuario.

¡Guarde estas instrucciones!

## Doble aislamiento



Su herramienta lleva doble aislamiento. Esto supone que todas las partes metálicas externas están aisladas eléctricamente, lo cual se consigue colocando una barrera aislante extra entre las partes mecánicas y eléctricas de la máquina, que evita tener que conectarla a masa.

**Nota:** El doble aislamiento no le exime de tomar las precauciones de seguridad normales cuando use esta herramienta. Este sistema doble es para protegerle mejor contra posibles daños derivados de algún fallo en el aislamiento eléctrico.

## Las herramientas desechadas y el medio ambiente



Si un día tiene que cambiar su herramienta o ya no le sirve, piense en la protección del medio ambiente. Los centros de servicio Black & Decker se quedarán con sus herramientas viejas para tirarlas de modo que no contaminen.

## Garantía Black & Decker

Si su máquina Black & Decker presenta algún defecto de materiales ó fabricación dentro de los 24 meses siguientes a su compra, se le garantiza bien la reparación y reposición de las piezas defectuosas ó bien la reposición completa de la máquina si así lo determinase Black & Decker y siempre que:

- La máquina sea entregada en alguna de nuestra Delegaciones ó alguno de los Talleres Reparadores autorizados con documento que acredite su compra.

- La máquina haya sido utilizada según las especificaciones de su clasificación profesional ó para uso en el hogar.
- La máquina no haya sido dedicada al alquiler en el caso de máquinas para uso en el hogar
- La máquina no haya sido manipulada por personas ajenas a nuestras Delegaciones ó Talleres Autorizados.

## Servicio postventa para su maquina Black & Decker

Black & Decker le ofrece su red de Talleres de Reparación (Delegaciones propias y Talleres Autorizados) con el deseo de prestarle un servicio excelente, y lograr reparaciones rápidas. También encontrará los accesorios necesarios para el buen uso de su máquina Black & Decker.

El uso de piezas ó accesorios sin la garantía Black & Decker podría dañar su máquina ó incluso al usuario.

## Nuestra política de post venta

Black & Decker desea que sus clientes esten totalmente satisfechos con sus máquinas y con su servicio Postventa, por ello no dude en solicitar la ayuda ó consejo que necesite en el uso y manejo de su máquina contactando con el servicio Postventa Black & Decker más cercano.

# Instruções de Segurança

## Instruções de segurança

**Atenção!** Quando estiver a utilizar ferramentas eléctricas, deve sempre tomar em consideração todas as precauções básicas de segurança para evitar o risco de incêndio, choque eléctrico e danos pessoais.

### Para uma utilização segura

- Recomendamos que tome todas as medidas adequadas para a protecção dos seus ouvidos, no caso de ultrapassar um nível de intensidade de som igual ou superior a 85 dB (A).
- **Mantenha sempre limpa a área de trabalho.** Áreas de trabalho desarrumadas podem implicar acidentes.
- **Ter em atenção ao ambiente do local de trabalho.** Não deve expôr as ferramentas eléctricas à chuva nem usá-las em locais húmidos ou molhados. Mantenha a sua área de trabalho bem iluminada. Não usar as ferramentas eléctricas onde haja risco de incêndio ou explosão.
- **Previna-se contra choques eléctricos.** Evitar o contacto do corpo com superfícies ligadas à terra (tubos, irradiadores, frigoríficos, etc.).
- **Mantenha as crianças afastadas.** Não as deve deixar mexer nas ferramentas ou na extensão de cabo. Todos os visitantes devem ser mantidos afastados da área de trabalho.
- **Guarde as ferramentas.** Sempre que não estiverem em uso, as ferramentas devem ser guardadas em locais secos e seguros (com fechadura) longe do alcance das crianças.
- **Não force a ferramenta.** Fará melhor o seu trabalho e de um modo mais seguro se for utilizada segundo a sua função.
- **Use a ferramenta correcta.** Não utilize ferramentas ou acessórios para amadores em trabalhos pesados que exigem máquinas profissionais. Não utilize ferramentas para trabalhos que não são indicados; por exemplo, não use uma serra circular para cortar ramos ou troncos.
- **Vista-se adequadamente.** Não use roupas folgadas ou bijutaria pois podem ficar presas nas partes móveis da máquina. É recomendado o uso de luvas de borracha e calçado anti-derrapante (sola de borracha) quando trabalhar no exterior. Se tiver o cabelo comprido apanhe-o ou use uma protecção.
- **Use óculos de segurança.** Use uma máscara ou óculos de protecção sempre que a operação origine muito pó ou seja efectuada em locais fechados.
- **Não maltrate o cabo.** Não deverá nunca transportar a ferramenta pelo cabo, nem deverá puxar por este para desligá-la da corrente. Mantenha o cabo afastado do calor, óleo e bordos afiados.
- **Fixe a peça a trabalhar.** Use grampos ou um dispositivo para sustentar a sua peça de trabalho. É mais seguro do que usar a sua mão, e fica assim com ambas as mãos livres para manusear a sua máquina.
- **Não se incline demasiadamente.** Mantenha-se numa posição de pé e bem equilibrada.
- **Faça uma manutenção cuidada das ferramentas.** Mantenha as ferramentas afiadas e limpas para que funcionem melhor e com maior segurança. Siga as instruções no que se refere à lubrificação e substituição dos acessórios. Inspeccione periodicamente os cabos e, se verificar que estes estão danificados, mande-os reparar num centro de assistência técnica. Mantenha as mãos secas, limpas e sem óleo nem gordura.
- **Desligue as ferramentas.** Desligue as ferramentas quando não as estiver a utilizar, antes de as mandar para o centro de assistência técnica e quando estiver a substituir acessórios (por exemplo: lâminas, brocas e cortantes).
- **Retire as chaves reguladoras e as chaves de porcas.** Verifique se retirou da ferramenta as chaves reguladoras e as chaves de porcas, antes de a ligar.
- **Evite ligar a máquina inadvertidamente.** Não transporte uma ferramenta ligada à corrente com dedo no interruptor. Certifique-se de que o interruptor está desligado antes de ligar a ficha do cabo da máquina à tomada de corrente.
- **Utilize cabos de extensão para utilização ao ar livre.** Quando utilizar uma ferramenta ao ar livre, utilize apenas cabos marcados e concebidos para tal.
- **Mantenha-se atento.** Esteja atento ao que está a fazer. Seja cuidadoso. Não trabalhe se estiver cansado.
- **Coloque o equipamento de extracção de poeiras.** Se as ferramentas estiverem preparadas para a colocação do extractor de poeiras, certifique-se de que este está bem colocado e a ser bem utilizado.
- **Verifique se existem componentes danificados.** Quando pretender utilizar de novo uma ferramenta, verifique prévia e cuidadosamente se o resguardo ou qualquer outro componente estão danificados, de forma a

acertam as suas ferramentas antigas, destruindo-as de uma forma ecologicamente segura.

## Garantia Black & Decker

Se esta máquina apresentar algum defeito de material ou fabrico, dentro dos 24 meses seguintes à data da sua aquisição, a Black & Decker garante quer a reparação, por substituição das peças defeituosas, quer a eventual substituição da própria máquina, sem quaisquer encargos desde que:

- A máquina seja entregue em qualquer centro de assistência autorizado da Black & Decker acompanhada de um documento comprovativo da sua compra.
- A máquina tenha sido utilizada de acordo com a sua especificação profissional ou amadora.
- A máquina não tenha sido utilizada para trabalhos profissionais se estiver catalogada para uso amador.
- Não tenha sido tentada qualquer reparação por pessoal não autorizado pela Black & Decker.

## Serviço pós-venda da Black & Decker

A Black & Decker tem à sua disposição, a nível nacional, uma rede de assistência Técnica - delegação própria, concessionários e reparadores autorizados - cujo objectivo é prestar-lhe um serviço excelente e reparações rápidas, onde poderá, também, encontrar os acessórios e peças necessárias para que possa usufruir de todas as potencialidades da sua máquina.

Peças ou acessórios não genuínos Black & Decker podem danificar ou reduzir as capacidades da sua máquina e pôr em perigo a sua utilização. A garantia da máquina pode ser afectada em tais circunstâncias.

## A nossa política de assistência pós-venda

É objectivo da Black & Decker que os seus clientes estejam totalmente satisfeitos, quer com os seus produtos quer com o seu serviço pós-venda.

Para tanto não hesite em contactar o centro de assistência mais próximo da sua área sempre que entender necessário.

saber se a máquina pode funcionar eficazmente e com segurança. Verifique o alinhamento e as juntas dos componentes móveis; veja se estes estão partidos ou mal montados, e tenha em atenção quaisquer outras condições que possam afectar o bom funcionamento da máquina. O resguardo ou os componentes danificados deverão ser reparados ou substituídos num centro de assistência técnica, salvo indicação em contrário, dada neste manual de instruções. Mandar substituir os interruptores defeituosos num centro de assistência autorizado. Não utilize a ferramenta se o interruptor estiver danificado.

- **Atenção!** A utilização de acessórios não recomendados neste manual de instruções pode constituir um risco para segurança do utilizador.
- **Deixe a reparação da ferramenta a cargo de um técnico especializado.** Este aparelho eléctrico está em conformidade com as principais regras de segurança. As reparações só devem ser efectuadas por técnicos especializados e com peças de origem, pois caso contrário, o utilizador poderá ser alvo de danos pessoais graves.

Guarde estas instruções!

## Isolamento duplo



A ferramenta está completamente isolada, o que significa que todas as peças metálicas externas estão isoladas da tomada de alimentação. Este isolamento duplo obtém-se por meio de uma camada de material de isolamento, colocada entre as peças eléctricas e mecânicas. Assim, a ferramenta não necessita de ser ligada à terra.

**Nota:** O isolamento duplo não substitui as precauções de segurança normais, que devem ser cumpridas durante a utilização desta ferramenta. O sistema de isolamento serve como protecção adicional contra ferimentos resultantes de uma possível falha no isolamento eléctrico interno da ferramenta.

## Ferramentas velhas e o meio ambiente



Se algum dia quiser substituir a sua ferramenta ou chegar à conclusão de que esta já não tem nenhuma utilidade, pense na protecção do meio ambiente. Os centros de assistência técnica da Black & Decker

# Οδηγίες Ασφάλειας

## Οδηγίες ασφάλειας

**Προειδοποίηση:** Όταν χρησιμοποιείτε ηλεκτρικά εργαλεία, πρέπει να ακολουθείτε βασικά μέτρα ασφαλείας για να μειώνεται ο κίνδυνος πυρκαγιάς, ηλεκτρικού τραυματισμού και του προσωπικού τραυματισμού. Διαβάστε και φυλάξτε όλες αυτές τις οδηγίες προτού δοκιμάσετε να λειτουργήσετε το προϊόν.

### Για ασφαλή λειτουργία

- Σας συστήνουμε όπως λαμβάνετε κατάλληλα μέτρα για την προστασία της ακοής σας, αν η πίεση ήχου υπερβαίνει τα 85 (dB) Ντεσιμπέλ (Α).
- **Διατηρείτε το χώρο εργασίας καθαρό.** Ακατάστατοι χώροι και πάγκοι δημιουργούν κίνδυνο τραυματισμού.
- **Προσέξτε το περιβάλλον του χώρου εργασίας.** Μην εκθέτετε ηλεκτρικά εργαλεία στη βροχή και μην τα χρησιμοποιείτε σε χώρους που έχουν υγρασία ή είναι βρεγμένοι. Έχετε το χώρο εργασίας καλά φωτισμένο. Μην κάνετε χρήση ηλεκτρικών εργαλείων όταν υπάρχει κίνδυνος να προκληθεί φωτιά ή έκρηξη.
- **Προφυλαχθείτε από την ηλεκτροπληξία.** Αποφεύγετε την επαφή του σώματος με γειωμένες επιφάνειες (π.χ. σωλήνες, καλοριφέρ, ψυγεία κλπ).
- **Απομακρύνετε τα παιδιά.** Μην επιτρέπετε στους επισκέπτες σας να πιάνουν το εργαλείο ή την προέκταση καλωδίου. Όλοι οι επισκέπτες πρέπει να παραμένουν μακριά από το χώρο εργασίας.
- **Αποθηκεύετε τα εργαλεία όταν δεν τα χρησιμοποιείτε.** Τα εργαλεία, όταν δεν χρησιμοποιούνται, πρέπει να αποθηκεύονται σε μέρη που είναι στεγνά, ψηλά ή που κλειδώνουν και που δεν μπορούν να φθάσουν τα παιδιά.
- **Μην ζορίζετε το εργαλείο.** Θα κάνει τη δουλειά καλύτερα και με μεγαλύτερη ασφάλεια, όταν λειτουργεί με το ρυθμό για το οποίο σχεδιάστηκε.
- **Χρησιμοποιείτε το σωστό εργαλείο.** Μην προσπαθείτε να κάνετε τη δουλειά ενός μεγάλου εργαλείου, με ένα μικρότερης δυνατότητας. Μην χρησιμοποιείτε εργαλεία για σκοπούς για τους οποίους δεν σχεδιάστηκαν.
- **Ντυθείτε κατάλληλα.** Μη φοράτε ρούχα που κρέμονται καθώς μπορούν να πιαστούν στα κινούμενα τμήματα. Παπούτσια που δεν γλιστρούν, συνιστώνται όταν εργάζεστε σε εξωτερικούς χώρους. Φοράτε προστατευτικό κάλυμμα μαλλιών για να τα συγκρατεί, στην περίπτωση που έχουν μεγάλο μήκος.
- **Ντυθείτε κατάλληλα.** Μη φοράτε χαλαρά ενδύματα ή κοσμήματα γιατί μπορεί να περιπλεχθούν στα κινούμενα μέρη. Ελαστικά γάντια και μη ολισθηρά υποδήματα συστήνονται όταν εργάζεστε στο ύπαιθρο. Να φοράτε προστατευτικό κάλυμμα μαλλιών για να τα συγκρατεί, στην περίπτωση που έχουν μεγάλο μήκος.
- **Μην κάνετε κακή χρήση του καλωδίου (αν υπάρχει).** Μη μεταφέρετε ποτέ το εργαλείο κρατώντας το από το καλώδιό και μην το τραβάτε από αυτό για να το βγάλετε από την πρίζα. Κρατάτε το καλώδιο μακριά από σημεία θέρμανσης, λάδια και αιχμηρά αντικείμενα.
- **Στερεώστε το αντικείμενο στο οποίο δουλεύετε.** Χρησιμοποιείτε σφικτήρες ή μέγανες για να κρατάνε το αντικείμενο εργασίας σας. Είναι πιο ασφαλές παρά να το κρατάτε στο χέρι σας και η μέθοδος αυτή ελευθερώνει και τα δύο σας χέρια για τη λειτουργία του εργαλείου.
- **Έχετε σωστή θέση και απόσταση.** Διατηρείτε πάντα μια σωστή θέση και την ισορροπία του σώματός σας.
- **Συντηρείτε τα εργαλεία με προσοχή.** Να διατηρείτε τα εργαλεία αιχμηρά και καθαρά για καλύτερη και ασφαλέστερη λειτουργία. Ακολουθείτε τις οδηγίες λίπανσης και αλλαγής των εξαρτημάτων. Περιοδικά, να επιβλέπετε τα καλώδια του εργαλείου και εάν έχουν υποστεί βλάβη να επιδιορθώνονται από αναγνωρισμένο τμήμα υπηρεσίας. Επίσης, πού και πού, να εξετάζετε τις προεκτάσεις καλωδίου και να τις αντικαθιστάτε, αν έχουν υποστεί βλάβη. Να διατηρείτε τις χειρολαβές στεγνές, καθαρές και χωρίς λάδια ή λίπη.
- **Αποσυνδέστε τα εργαλεία.** Αποσυνδέστε τα εργαλεία όταν δεν τα χρησιμοποιείτε, πριν κάνετε εργασίες συντήρησης και όταν αλλάζετε αβερσούαρ, όπως λάμες, μύτες και κόπτες



- **Βγάλτε** όπi εργαλεία χρησιμοποιούνται για τη ρύθμισή του. Αποκτήστε τη συνήθειά να ελέγχετε ότι κάθε κλειδί ή άλλο εργαλείο που χρησιμοποιείται για τη ρύθμιση το ηλεκτρικού εργαλείου έχει βγει και έχει αποθηκευτεί, πριν ξεκινήσετε τη λειτουργία του.
- **Αποφεύγετε την κατά λάθος λειτουργία του εργαλείου.** Μη μεταφέρετε εργαλείο που είναι μέσα στην πρίζα έχοντα στο δάκτυλο στο διακόπτη. Βεβαιωθείτε ότι ο διακόπτης είναι σβηστός όταν τον βάζετε την πρίζα.
- **Παλαντζά για εξωτερική χρήση.** Όταν ένα εργαλείο πρόκειται να χρησιμοποιηθεί σε εξωτερικούς χώρους, χρησιμοποιείτε μόνον παλαντζές που είναι για τέτοιους χώρους και έχουν την ανάλογη ένδειξη.
- **Να είστε πάντα σε εγρήγορση.** Προσέχετε τί κάνετε. Χρησιμοποιείτε την απλή λογική. Μη λειτουργείτε το εργαλείο όταν είστε κουρασμένος.
- **Συνδέστε εξαρτήματα εξαγωγής σκόνης.** Αν δίνονται εξαρτήματα για την εξαγωγή και συλλογή της σκόνης. Βεβαιωθείτε ότι έχουν συνδεθεί και χρησιμοποιούνται σωστά.
- **Ελέγξτε για βλάβες εξαρτημάτων.** Πριν χρησιμοποιήσετε πάλι το εργαλείο, ελέγξτε προσεκτικά κάθε τμήμα του που είχε βλάβη για να είστε σίγουρος ότι θα λειτουργήσει κανονικά και θα κάνει τη δουλειά που θέλετε. Ελέγξτε ότι τα κινούμενα μέρη είναι στη σωστή θέση, συνδεδεμένα σωστά και κινούνται ελεύθερα. Ελέγξτε αν υπάρχουν σπασμένα εξαρτήματα, αν η βάση είναι εντάξει και γενικά κάθε περίπτωση που μπορεί να επηρεάσει τη λειτουργία του. Το οποιοδήποτε μέρος του εργαλείου που έχει βλάβη πρέπει να διορθωθεί σωστά ή να αντικατασταθεί σε εξουσιοδοτημένα κέντρα εξυπηρέτησης, εκτός αν συνιστάται κάτι διαφορετικό στον οδηγό χρήσης. Αλλάξτε ελαττωματικούς διακόπτες σε εξουσιοδοτημένα κέντρα εξυπηρέτησης. Μην χρησιμοποιείτε το εργαλείο αν ο διακόπτης δεν λειτουργεί σωστά.
- **Προειδοποίηση:** Η χρήση οποιουδήποτε πρόσθετου τυχόν εξαρτήματος που δεν ονιστάται σ' αυτό τον οδηγό χρήσης, μπορεί να δημιουργήσει κίνδυνο προσωπικού τραυματισμού.
- **Επιδιορθώνετε τα εργαλεία σας σε εκπαιδευμένους τεχνικούς.** Αυτό το ηλεκτρικό εργαλείο υπάγεται κάτω από τους σχετικούς κανονισμούς ασφαλείας. Οι διορθώσεις να γίνονται μόνον από κατάλληλα προσοντούχα πρόσωπα,

χρησιμοποιώντας αυθεντικά ανταλλακτικά, διαφορετικά μπορεί να προκύψει σημαντικός κίνδυνος στον χρήστη τους.

### Διπλή μόνωση



Το εργαλείο σας έχει πλήρη μόνωση. Αυτό σημαίνει ότι όλα τα εσωτερικά μεταλλικά μέρη είναι ηλεκτρικά μονωμένα από την κεντρική παροχή ρεύματος. Αυτό γίνεται με την τοποθέτηση μόνωσης μεταξύ των ηλεκτρικών και των μηχανικών μερών, και επομένως δεν είναι αναγκαίο για το εργαλείο να γειωθεί.

**Σημείωση:** Η διπλή μόνωση δεν λαμβάνει τη θέση των κανονικών προφυλάξεων όταν λειτουργείτε αυτό το εργαλείο. Το σύστημα μόνωσης είναι για πρόσθετη προστασία εναντίον βλάβης που επέρχεται από πιθανή βλάβη ηλεκτρικής μόνωσης μέσα στο εργαλείο.

### Τα αχρηστα εργαλεία και το περιβάλλον



Αν κάποια μέρα βρείτε ότι το εργαλείο σας χρειάζεται αντικατάσταση ή δεν σας χρειάζεται πια, να σκεφτείτε για λίγο την προστασία του περιβάλλοντος. Οι Ηταβμοί Κιτηρεσίας του Black & Decker θα αποδεχτούν τα παλιά σας εργαλεία και θα τα διαθέσουν μέσα σε πλαίσια ασφαλείας για το περιβάλλον.

### Εγγύηση

Εάν το προϊόν της Black & Decker που αγοράσατε αποδειχθεί ελαττωματικό σε διάστημα 24 μηνών από την ημερομηνία της αγοράς του, από τυχόν κατασκευαστικό σφάλμα, εγγυώμαστε ότι θ' αντικαταστήσουμε όλα τα ελαττωματικά μέρη χωρίς χρέωση με τις εξής προϋποθέσεις:

- Το προϊόν πρέπει να επιστραφεί για επισκευή μόνο σε εξουσιοδοτημένο από την Black & Decker Ελλάς Α.Ε. κατάστημα Service με αποδεικτικό της ημερομηνίας αγοράς του.
- Το προϊόν χρησιμοποιήθηκε σύμφωνα με τις παραμέτρους λειτουργίας του καθώς και σύμφωνα με την επίσημη κατάταξη του σαν καταναλωτικό ή επαγγελματικό. Οποιαδήποτε υπερφόρτωση του προϊόντος (ηλεκτρική ή μηχανική) αποκλείει κάθε περίπτωση επισκευής σε εγγύηση.
- Το προϊόν δεν χρησιμοποιήθηκε για ενοικίαση.

- Δεν επιχειρήθηκε επισκευή από τον χρήστη ή άλλα άτομα εκτός από το προσωπικό των εξουσιοδοτημένων από την Black & Decker Ελλάς Α.Ε. καταστημάτων Service.

Η χρήση οποιουδήποτε μη γνήσιου ανταλλακτικού ή εξαρτήματος μπορεί να επιφέρει βλάβη ή διαφοροποίηση των παραμέτρων λειτουργίας του προϊόντος καθώς και τραυματισμό του χρήστη.

Οι παραπάνω προϋποθέσεις αποτελούν κριτήριο για την ισχύ της εγγύησης. Σε κάθε περίπτωση που κάποια προϋπόθεση δεν υφίσταται, η εγγύηση είναι αμφισβητήσιμη. Η εγγύηση αυτή είναι μία πρόσθετη παροχή, πρόσθετη των νομίμων δικαιωμάτων σας. Το προϊόν ανταποκρίνεται στους ισχύοντες κανονισμούς σχετικά με τις ραδιοηλεκτρικές παρεμβολές.

# Sikkerhedsforeskrifter

## Sikkerhedsforeskrifter

**Advarsel!** Ved brug af elværktøj skal disse grundlæggende sikkerhedsforeskrifter altid overholdes for at nedsætte risikoen for elektriske stød, personskade og brand.

Læs brugsanvisningen grundigt, inden værktøjet tages i brug og opbevar brugsanvisningen let tilgængeligt. Ud over nedenstående foreskrifter, bør man altid overholde Arbejdstilsynets regler.

- **Brug høreværn.** Lydniveauet ved savning/boring i forskellige materialer kan variere, og undertiden overstiger niveauet 85 dB(A). Brug **altid** høreværn som beskyttelse.
- **Hold arbejdsområdet i orden.** Uorden på arbejdsflader og arbejdsbænke indbyder til skader.
- **Tænk på arbejdsmiljøets indvirkning.** Udsæt ikke elværktøj for regn. Brug ikke elværktøj på fugtige eller våde steder. Sørg for godt lys over arbejdsfladen. Brug ikke elværktøj i nærheden af letantændelige væsker eller luftarter.
- **Beskyt dig mod elektriske stød.** Undgå kropskontakt med jordforbundne dele (f.eks. rør, radiatorer, elkømfurere, køleskabe). Under ekstreme arbejdsforhold (f.eks. høj fugtighed, forekomst af metalstøv osv.) kan den elektriske sikkerhed forbedres ved montering af en FI-fejlstrømsafbryder.
- **Hold børn væk fra maskinen.** Lad ikke andre personer komme i kontakt med elværktøj eller ledning. Hold alle personer borte fra arbejdsområdet.
- **Opbevar værktøj på et sikkert sted.** Når elværktøjet ikke bruges, skal det opbevares på et tørt og højt placeret sted, der er aflåst og uden for børns rækkevidde.
- **Elværktøj må ikke overbelastes.** Du arbejder bedre og mere sikkert inden for det angivne effektområde.
- **Brug det rigtige elværktøj.** Tving ikke svagt elværktøj til at udføre arbejde, som kræver kraftigere værktøj. Brug ikke elværktøj til formål, det ikke er beregnet til. Brug f.eks. ikke en hånddrundsav til afskæring af kviste eller savning af brænde.
- **Brug det rigtige tøj.** Bær ikke løststående tøj eller smykker, der kan komme i klemme i bevægelige dele. Gummihandsker og sikrissikre sko anbefales til udendørs arbejde. Brug håret, hvis du har langt hår.
- **Brug beskyttelsesbriller.** Brug beskyttelsesbriller for at undgå skadeligt støv i øjnene. Brug ansigtsmaske ved kraftig udvikling af støv.

- **Udsæt ikke ledningen for overlast.** Værktøjet må aldrig bæres i ledningen, der heller ikke må bruges til at trække stikket ud af stikkontakten. Udsæt ikke ledningen for varme, olie eller skarpe kanter.
- **Fastspænd arbejdsemnet.** Brug skruevinger eller en skruestik til fastspænding af arbejdsemnet. Det er mere sikkert end at bruge hånden, og du får begge hænder fri til arbejdet.
- **Stræk dig ikke for meget.** Sørg altid for sikkert fodfæste og god balance.
- **Pas værktøjet omhyggeligt.** Bevar værktøjet skarpt og rent. Følg foreskrifterne for pasning og udskiftning af værktøj. Efterse elværktøjets ledning regelmæssigt og få den repareret på et autoriseret serviceværksted, hvis den er beskadiget. Efterse forlængerledninger regelmæssigt og udskift dem, hvis de er beskadiget. Hold håndtagene tørre, rene og fri for olie og fedt.
- **Tag stikket ud af stikkontakten** når elværktøj ikke bruges, før service og ved udskiftning af tilbehør.
- **Fjern nøgler.** Kontroller, at nøgler og justeringsværktøj er fjernet fra elværktøjet før start.
- **Undgå utilsigtet opstart.** Bær ikke det tilsluttede værktøj med fingeren på strømafbryderen. Sørg for, at strømafbryderen er afbrudt, når stikket sættes i stikkontakten.
- **Forlængerledninger til udendørs brug.** Udendørs må der kun bruges forlængerledninger, der er tilladt til dette formål og mærket tilsvarende.
- **Vær opmærksom.** Se på det, du arbejder med. Brug din sunde fornuft. Brug ikke elværktøjet, når du er træt.
- **Efterse elværktøjet for skader, inden stikket sættes i stikkontakten.** Før brug af elværktøjet fortsættes, skal eventuelt beskadigede beskyttelsesanordninger og andre defekte dele efterses nøje for at konstatere, om de stadig fungerer korrekt og kan udføre det pågældende arbejde. Kontroller, at de bevægelige dele fungerer upåklageligt og ikke klemmer, at der ikke findes knækkede dele, at alle dele er monteret rigtigt, og at andre forhold, der kan påvirke driften, er i orden. En beskyttelsesanordning eller en anden del, der er beskadiget, skal repareres eller udskiftes på et autoriseret serviceværksted, hvis intet andet er angivet i brugsanvisningen. Defekte strømafbrydere skal udskiftes på et serviceværksted. Brug ikke elværktøjet, hvis strømafbryderen er i uorden.

## DANMARK

- **Med hensyn til din personlige sikkerhed.** Brug kun tilbehør og ekstraudstyr, der anbefales i brugsanvisningen og katalogerne. Brug af andet værktøj eller tilbehør end det, der anbefales i brugsanvisningen eller katalogerne, kan medføre risiko for personskade.
- **Tilslutning til støvsuger.** I nogle tilfælde kan det være nødvendigt at anvende en støvsugeradaptor for at koble værktøjet til en støvsuger. Sørg for at værktøjet, adaptoren og støvsugeren er korrekt tilsluttet hinanden.

## Dobbeltisolering



Dit værktøj er dobbeltisolert. Det betyder, at alle udvendige metaldele er elektrisk isoleret fra lysnettet. Dette opnås ved at anbringe isolerende spærringer mellem de elektriske og mekaniske dele, hvilket gør jording af værktøjet overflødig.

**Bemærk!** Dobbeltisolering erstatter ikke almindelig forsigtighed. Isoleringen findes for at give øget sikkerhed mod skader, der opstår på grund af elektriske isoleringsfejl inde i maskinen.

## Miljø



Når dit produkt er udtjent, beskyt naturen ved ikke at smide det ud sammen med almindeligt affald. Aflever det til et af de opsamlingssteder, som findes i din kommune.

## Service

Skulle der opstå fejl på maskinen, skal den altid indleveres til et autoriseret serviceværksted (se katalog for yderligere information eller kontakt Black & Decker Danmark).

På grund af forskning og udvikling kan ovenstående specifikationer ændres, hvilket ikke meddeles separat.

Eftersalgs-service af dit Black & Decker produkt. Black & Decker tilbyder dig en landsdækkende eftersalgs-service gennem selskabets Black & Decker servicecentre. Vores mål er at tilbyde dig god service, hurtig reparation, et omfattende reservedelslager og fuldt tilbehørssortiment. Besøg et Black & Decker servicecenter og sæt os på en prøve!

## Reparation

Serviceydelse og reklamationsbestemmelser på el-værktøj leveret af Black & Decker er til enhver tid i overensstemmelse med dansk lovgivning.

Service og reparation ydes uden beregning inden for 24 måneder fra købsdato (købsnota skal forevises) under følgende forudsætninger:

- At den opståede defekt kan tilbageføres til konstruktions- eller materialefejl (normal slidtage og misbrug kan ikke henføres herunder).
- At reparation ikke har været forsøgt udført af andre end Black & Deckers autoriserede serviceværksteder.
- At der ikke har været anvendt uoriginale reservedele.

Værktøjet indleveres via Deres værktøjsforhandler, eller sendes direkte til et af nedenstående serviceværksteder.

Ved at anvende et autoriseret Black & Decker serviceværksted sikrer De Dem en hurtig og korrekt reparation.

Reparationer udføres efter standardtider, som muliggør en fast pris opgivet på forhånd.

# Turvallisuusohjeet

## Turvallisuusohjeet

**Varoitus!** Käytettäessä sähkötyökaluja tulee näitä perusohejia aina noudattaa. Perusohejien noudattaminen vähentää sähköiskujen, henkilövaurioiden ja tulipalon riskiä.

Lue käyttöohje huolellisesti ennen koneen käyttöönottoa. Säilytä käyttöohje ja pidä se kaikkien koneen käyttäjien ulottuvilla.

Näiden ohjeiden lisäksi tulee aina seurata työsuojeluhallituksen ohjeita.

- **Käytä kuulosuojaimia.** Eri materiaaleja työstettäessä saattaa melutaso vaihdella kohoten toisinaan yli 85 dB (A) rajan. Suojataksesi itseäsi käytä aina kuulosuojaimia.
- **Pidä työskentelyalue siistinä.** Poista mahdolliset esteet välityksesi vaurioilta.
- **Ajattele työskentelyalueen vaikutusta työhösi.** Älä altista sähkötyökaluja sateelle äläkä käytä niitä kosteissa tai märissä paikoissa. Järjestä työalueelle hyvä valaistus. Älä käytä sähkötyökaluja palavien nesteiden tai kaasujen läheisyydessä.
- **Suojaa itsesi sähköiskuilta.** Vältä kontakteja sähköä johtaviin esineisiin (esim. putkiin, pattereihin, liesiin, jääkaappihin). Erityisolosuhteissa (esim. suuri kosteus, metallipölyn synty jne.) voit lisätä turvallisuuttasi esikytkemällä maadoituskytkimen.
- **Pidä lapset poissa työskentelyalueelta.** Älä anna ulkopuolisten koskettaa sähkötyökalua tai sen johtoa. Kaikkien tulee pysytellä poissa työskentelyalueelta.
- **Säilytä työkalu hyvin.** Kun et käytä sähkötyökalua, säilytä sitä kuivassa paikassa. Huolehdi siitä, että paikka on lukittu ja niin korkealla, etteivät lapset ylety sinne.
- **Älä ylikuormita työkalua.** Työskentelysi on turvallisempaa, kun käytät työkalua oikein.
- **Käytä oikeaa työkalua.** Käytä työkalua ainoastaan sellaiseen työhön, johon se on tarkoitettu. Esim. älä sahaa käsipyörösahalla oksia tai polttopuita.
- **Pue itsesi olkeen.** Älä käytä löysiä vaatteita tai koruja. Ne voivat tarttua liikkuviin osiin. Käytä ulkona työskennellessäsi kumihansikkaita ja liukumattomia kenkiä. Jos sinulla on pitkät hiukset, käytä hiusverkkoa.
- **Käytä suojalaseja.** Käytä suojalaseja estääksesi lastujen lentämisen silmiisi. Ne voivat aiheuttaa vahinkoa näöllesi. Mikäli työstäessä syntyy paljon pölyä, käytä kasvosuojaa.
- **Huolehdi sähköjohdon kunnosta.** Älä koskaan kannata sähkötyökalua johdosta äläkä irrota pistoketta seinästä vetämällä johdosta. Älä altista sähköjohtoa kuumuudelle, öljylle tai teräville reunoille.
- **Kiinnitä työstökappale kunnolla.** Käytä ruuvipuristinta tai ruuvikappaletta, jotta työstökappale pysyy kunnolla kiinni. Näin saat molemmat kädet vapaaksi työhön.
- **Älä kurottele.** Seiso tukevasti ja tasapainossa.
- **Hoida työkalua huolella.** Pidä työkalu terävänä ja puhtaana. Seuraa ohjeita työkalun hoidosta ja vaihdosta. Tarkista johdon kunto säännöllisesti, ja mikäli se on rikki, vie se johonkin tunnettuun ammattiliikkeeseen korjattavaksi. Tarkista myös jatkojohto säännöllisesti ja vaihda se, mikäli se on vahingoittunut. Pidä kahva kuivana ja puhtaana äläkä altista sitä öljylle ja rasvalle.
- **Ota pistoke pois seinästä,** kun kone ei ole käytössä, kun huollat sitä tai kun vaihdat koneeseen esim. sahan-, poran- tai jrsinterää.
- **Poista avaimet.** Poista säätöavaimet ja asennustyökalut koneesta ennenkuin käynnistät sen.
- **Vältä tahatonta käynnistämistä.** Älä kannata konetta sormet virrankatkaisijalla sen ollessa kytkettyä seinään. Tarkista, että virrankatkaisija on pois päältä laittaessasi pistokkeen seinään.
- **Jatkojohdot ulkokäytössä.** Ulkona työskennellessä tulee aina käyttää ulkokäyttöön valmistettuja ja siten merkittyjä jatkojohtoja.
- **Ole tarkkaavainen.** Keskity työhösi. Käytä tervettä järkeä. Älä käytä sähkötyökalua ollessasi väsymy.
- **Tarkista, että sähkötyökalu on kunnossa ennenkuin laitat johdon seinään.** Ennen koneen ottamista jatkuvaan käyttöön tarkista turvalaitteet ja koneen osat. Näin varmistat, että kone toimii niin kuin pitää ja täyttää sille asetetut vaatimukset. Tarkista, että liikkuvat osat toimivat moitteettomasti eivätkä jää kiinni mihinkään, että kaikki osat ovat kunnossa ja ne on oikein asennettu, ja että muut olosuhteet, jotka voivat vaikuttaa käyttöön, ovat kunnossa. Vika suojajärjestelmässä tai jokin villainen osa tulee vaihtaa tai korjata jossain tunnetussa ammattiliikkeessä, mikäli käyttöohjeissa ei toisin sanota. Viallinen virrankatkaisija vaihdetaan ammattiliikkeessä. Älä käytä sähkötyökalua, mikäli virrankatkaisija ei toimi kunnolla.
- **Turvallisuudeksesi.** Käytä vain niitä lisävarusteita ja -laitteita, joita suositellaan käyttöohjeessa ja tuotekuvastossa. Jonkin muun laitteen käyttö saattaa aiheuttaa henkilövahinkoja.

- **Pölynmuriin kiinnittäminen työkaluun.** Joissakin koneissa pölynmuriin kiinnittämiseen tarvitaan pölynmuriiliitin. Tarkista, että työkalu, liitin ja imuri on kunnolla kiinni toisissaan.

## Kaksoiseristys



Koneessa on kaksoiseristys eli uloimmat metalliosat ovat sähköisesti eristetty verkosta. Tämä tapahtuu laittamalla eristyskytkin sähköisten ja mekaanisten osien väliin, jolloin koneen maadoitus on tarpeetonta.

**Huom!** Kaksoiseristys ei korvaa normaalia varovaisuutta. Kaksoiseristys suojaa koneen käyttäjää sähköisiltä eristysvirheilä koneen sisällä.

## Ympäristö

Kun koneesi on käytetty loppuun, älä heitä sitä tavallisten roskien mukana pois, vaan vie se paikkakuntasi kierrätyskeskukseen tai jätä valtuutettuun Black & Deckerin huoltopisteeseen.

## Huolto



Mikäli koneeseen tulee vikaa, jätä se aina Black & Deckerin valtuuttamaan huoltopisteeseen korjattavaksi. (Tietoja saat uusimmasta tuoteluettelostamme/hinnastostamme tai ota yhteyttä Black & Decker Oy:hyn).

## Takuu ja huolto

Ympäri maan sijaitsevilta Black & Deckerin huoltoilikeiltä saat aina huoltoa koneeseesi. Suomessa huoltoilikeitä on kuusi. Kuinka menetellä, siitä tarkemmin alla. Meillä on kunnia tarjota Sinulle erinomaista huoltoa, nopeita korjauksia sekä laaja ja hyvä varaosavalkoima. Tule käymään huoltoilikeissämme ja kokeile!

## Takuun sisältö

Black & Decker Oy takaa, ettei laitteessa ollut materiaali- tai valmistusvikaa silloin, kun laite toimitettiin ostajalle.

Takuu ei kata ostajan tavallisesti hoitamia asennus- tai säätötoimenpiteitä, laitteen tavanomaisesta käytöstä johtuvaa kulumista tai muutosta, normaalia huoltoa tai käyttöohjeiden vastaisesta laitteen hoidosta tai käytöstä, laitteen hoitamatta jättämisestä, ylläpidosta, tavanomaista intensiivisemmästä käytöstä tai muusta epätavallisesta käyttämisestä, uudelleen rakentamisesta, muuttamisesta tai muusta asiattomasta toimenpiteestä takka muusta sellaisesta ostajan toimenpiteestä johtuvaa virhettä. Takuu on voimassa 24kk ostopäivästä.

# SUOMI

Edellytyksenä takuuetujen saamiselle on, että ostaja ilmoittaa virheestä lähimmälle Black & Decker Oy:n valtuuttamalle korjaamolle 14 päivän kuluessa virheen ilmenemisestä tai siitä, kun ostajan olisi pitänyt huomata laitteessa olevan virheen. Ostajan on tällöin esitettävä laitteen ostoajankohdasta ja -paikasta osoitettava kuitti, lasku tai muu ostopäivästä, toimita ostokuitti tai takuutodistus kustannuksellaan toimittamaan laite purkamattomana sanottuun korjaamoon.

Kulutuskaupan osalta noudatetaan lisäksi jälleenmyyjän ja kuluttajan välillä kuluttajasuojalain säännöksiä.

## Ohjeet vian sattuessa

Toimita kone mahdollisimman pian Black & Deckerin valtuuttamaan korjaamoon. Mikäli laitteessasi on vielä takuu voimassa (24kk ostopäivästä), toimita ostokuitti tai takuutodistus koneen mukana huoltoon.

Black & Decker Oy vastaa siitä, että laite, jossa on takuun kattama virhe korjataan ilman kustannuksia ostajalle tai vaihdetaan uuteen laitteeseen Black & Decker Oy:n valinnan mukaan. Laitteen korjauksen tai vaihtoehtoisesti vaihdon lisäksi Black & Decker Oy:llä ei ole muuta laitteeseen liittyvää vastuuta lukuunottamatta vastuuta tahallisuista tai törkeästä huolimattomuudesta aiheutetusta vahingosta. Black & Decker Oy ei kuitenkaan missään olosuhteissa vastaa seurannais- tai välillisistä vahingoista.

Mikäli kulloinkin voimassa olevan lain tai valittavan oikeuskäytännön nojalla katsottaisiin, että Black & Decker Oy:n vastuu olisi näissä takuuehdoissa tarkoitettua laajempi, on näihin takuuehtoihin sisältyvät vastuunrajoitukset lain tai oikeuskäytännön sallimissa rajoissa kuitenkin otettava huomioon mahdollista korvausvelvollisuutta tai korvauksen määrää rajoittavina ehtoina.

## Pyrkimys täydellisyyteen

Me Black & Deckerillä toivomme, että asiakkaamme olisivat tyytyväisiä poistuessaan huoltoilikeestämme. Mikäli jostain syystä jokin jäi painamaan mieltäsi, voit soittaa Black & Decker Oy:lle.

Mikäli koneesi kaipaa huoltoa, ota yhteyttä Black & Deckerin valtuuttamaan huoltoilikeeseen tai soita Black & Decker Oy:hyn.



# Sikkerhetsforskrifter

## Sikkerhetsforskrifter

**Viktig!** Før produktet tas i bruk, bør du ta noen minutter til å lese bruksanvisningen. Oppbevar bruksanvisningen på et lett tilgjengelig sted, slik at alle som bruker produktet har tilgang til denne.

I tillegg til nedenforstående forskrifter må alle vernebestemmelsene til Statens Arbeidstilsyn følges når det gjelder arbeid med elektroverktøy.

- **Bruk hørselsvern.** Støynivået ved saging av forskjellige materialer kan variere, og i blant kan nivået overstige 85 dB (A). For å beskytte deg selv bør du alltid bruke hørselsvern.
- **Advarsel!** Ved bruk av elektroverktøy skal disse grunnleggende sikkerhetsforskriftene alltid følges for å minske risikoen for elektriske støt, personskade og brann.
- **Hold arbeidsområdet ryddig.** Uryddige flater og arbeidsbenker innbyr til skader.
- **Tenk på arbeidsmiljøet.** Utsett ikke elektroverktøy for regn. Bruk ikke elektroverktøy på fuktige eller våte steder. Sørg for god belysning over arbeidsflaten. Bruk ikke elektroverktøy i nærheten av lettantennelige væsker eller gasser.
- **Beskytt deg mot elektriske støt.** Unngå kroppskontakt med jordede elementer (f.eks. rør, radiatorer, komfyrer, kjøleskap). Ved ekstreme arbeidsforhold (f.eks. høy fuktighet, forekomst av metallstøv osv.) kan den elektriske sikkerheten økes ved å tilkople en jordfeilbryter.
- **Hold barn unna.** La ikke andre personer komme i kontakt med elektroverktøyet eller kablen. Alle personer skal holdes borte fra arbeidsområdet.
- **Oppbevar verktøyet på trygt sted.** Når elektroverktøyet ikke er i bruk, skal det oppbevares på et tørt sted høyt oppe, innelåst, utenfor barns rekkevidde.
- **Overbelast ikke elektroverktøy.** Press ikke svake elektroverktøy til å gjøre arbeid som krever kraftigere verktøy. Bruk ikke elektroverktøy til formål som de ikke er beregnet på; bruk for eksempel ikke sirkelsag til å kappe kvister eller ved.
- **Kle deg riktig.** Gå ikke med løsthengende klær eller smykker. De kan henge seg fast i bevegelige deler. Gummihansker og sklisikre sko anbefales ved utendørs arbeid. Bruk hårnnett hvis du har langt hår.
- **Bruk vernebriller.** Bruk vernebriller for å hindre at du får spon i øynene og skader dem. Dersom det oppstår mye støv, må det også brukes ansiktsmaske og/eller avsg.
- **Stell pent med ledningen.** Bær aldri verktøyet i ledningen og bruk ikke ledningen til å trekke støpselet ut av stikkkontakten. Utsett ikke ledningen for varme, olje eller skarpe kanter.
- **Sett fast arbeidsstykket.** Bruk skrutvinger eller et skrustykke for å holde fast arbeidsstykket. Dette er sikrere enn å bruke hånden, og du får begge hendene fri til å arbeide med.
- **Strekk deg ikke for mye.** Se til at du alltid har et godt fotfeste og god balanse.
- **Stell pent med skjæreverktøyene.** Hold verktøyene skarpe og rene. Følg instruksjonene for vedlikehold og bytte av verktøy. Kontroller elektroverktøyet ledning regelmessig og få den reparert av godkjent fagverksted hvis den er skadd. Kontroller skjoteledninger regelmessig og skift dem ut dersom de er skadet. Hold håndtakene tørre, rene og fri for olje og fett.
- **Ta støpselet ut av stikkkontakten:** Når elektroverktøyet ikke er i bruk, før vedlikehold og ved bytte av verktøy som sagblad, bor og fresestål.
- **Fjern nøkler.** Kontroller at nøkler og justeringsverktøy er fjernet fra elektroverktøyet før det startes.
- **Unngå utilsiktet innkopling.** Bær ikke tilkoblede elektroverktøy med fingeren på strømbryteren. Se til at strømbryteren er slått av når du setter støpselet i kontakten.
- **Skjoteledninger utendørs.** Utendørs må det bare brukes skjoteledninger som er godkjent for utendørs bruk og merket for dette.
- **Vær oppmerksom.** Se på det du gjør. Bruk sunn fornuft. Bruk ikke elektroverktøyet når du er trøtt.
- **Kontroller elektroverktøyet for skader før du setter støpselet i veggkontakten.** Før videre bruk av elektroverktøyet må eventuelle skadde verneanordninger og andre defekte deler kontrolleres nøye for å fastslå om de fortsatt kommer til å fungere riktig og utføre den funksjon de er tiltenkt. Kontroller at bevegelige deler fungerer feilfritt og ikke klemmer, at ingen deler er brukket, at alle deler er riktig montert, og at andre forhold som kan påvirke driften stemmer. En verneanordning eller annen del som er skadd, skal repareres eller skiftes ut av godkjent verksted, med mindre annet er oppgitt i bruksanvisningen. Mangelfulle strømbrytere må skiftes av fagverksted. Bruk ikke elektroverktøyet hvis strømbryteren ikke kan slås av eller på.

- **For din personlige sikkerhet.** Bruk bare tilbehør og utstyr som er anbefalt i bruksanvisningen og katalogene. Bruk av annet verktøy eller tilbehør enn det som er anbefalt i bruksanvisningen eller katalogene, kan medføre risiko for personskade.

- **Tilkobling av støvsuger.** I enkelte tilfeller trengs et støvsugeradapter for å koble verktøyet til en støvsuger. Sjekk at verktøyet, adapteren og støvsugeren er korrekt koblet til hverandre.

## Dobbelisolering



Verktøyet er dobbelisolert. Det betyr at alle eksterne metalldele er elektrisk isolert fra nettet. Dette gjøres ved å plassere isolasjonssperre mellom de elektriske og mekaniske detaljene. Dette gjør det unødvendig å jorde verktøyet.

**Merk!** Dobbelisolering erstatter ikke normal forsiktighet. Isoleringen er der for å gi øket beskyttelse mot skade som kan oppstå på grunn av tilfeldige isoleringsfeil inne i maskinen.

## Miljø



Vern om naturen. Kast ikke produktet sammen med annet avfall når det er utslitt. Lever det til kildesortering eller til Black & Decker serviceverksted.

## Service

Skulle det oppstå feil på produktet, må det alltid leveres til et autorisert serviceverksted. (Se aktuell prisliste/katalog for videre informasjon, eller kontakt Black & Decker (Norge) A/S.)

På grunn av forskning og utvikling kan ovenstående spesifikasjoner bli endret, noe som ikke blir opplyst separat.

## Garanti og service

Som eier av et Black & Decker produkt har du to års garanti i henhold til kjøpsloven. Kjøperen må ved reklamasjon enten levere eller sende produktet på egen risiko og med frakten betalt til ett av Black & Decker's serviceverksteder.

Reklamasjonen bortfaller:

- Hvis produktet er brukt feilaktig.
- Hvis andre enn autorisert Black & Decker service verksteder utfører reparasjoner.
- Hvis kjøpebevis eller kjøpskvittering ikke følger produktet ved reklamasjon.

# Säkerhetsinstruktioner

## Säkerhetsinstruktioner

**Varning!** När man använder elverktyg skall dessa grundläggande säkerhetsinstruktioner alltid följas för att minska risken för elektriska stötar, personskada och brand.

Läs bruksanvisningen noga innan verktyget tas i bruk och spara bruksanvisningen.

Förutom nedanstående instruktioner, följ alltid Arbetarskyddsstyrelsens regler.

- **Använd hörselskydd.** Ljudnivån vid sågning/borring av olika material kan variera, ibland överstiger nivån 85 dB (A). För att skydda Dig själv, använd alltid hörselskydd.
- **Håll arbetsområdet i ordning.** Nedskräpade ytor och arbetsbänkar inbjuder till skador.
- **Tänk på arbetsmiljöns inverkan.** Utsätt inte elverktyg för regn. Använd inte elverktyg på fuktiga eller våta platser. Ha bra belysning över arbetsytan. Använd inte elverktyg i närheten av lättantändliga vätskor eller gaser.
- **Skydda Dig mot elektriska stötar.** Undvik kroppskontakt med jordade delar (t.ex. rör, radiatorer, spisar, kylskåp). Vid extrema arbetsförhållanden (t. ex. hög fuktighet, uppkomst av metalldamm osv.) kan den elektriska säkerheten ökas genom att koppla en jordfelsbrytare.
- **Håll barn borta.** Låt inte andra personer komma i kontakt med elverktyg eller sladden. Alla personer skall hållas borta från arbetsområdet.
- **Förvara verktyg säkert.** När elverktyget inte används skall de förvaras på ett torrt, högt placerat ställe, inlåsta, utom räckhåll för barn.
- **Överbelasta inte elverktyg.** Du arbetar bättre och säkrare inom det angivna effektsområdet.
- **Använd rätt elverktyg.** Tvinga inte svaga elverktyg och tillbehör att göra arbeten som är avsedda för kraftigare verktyg. Använd inte elverktyg för ändamål de inte är avsedda för t.ex. använd inte handcirkelsåg för att såga av kvistar eller vedträ.
- **Klä Dig rätt.** Bär inte löst hängande kläder eller smycken. De kan fastna i rörliga delar. Gummihandskar och halkfria skor rekommenderas vid utomhusarbeten. Använd hårmät om Du har långt hår.
- **Använd skyddsglasögon.** Använd skyddsglasögon för att förhindra att spån blåser in i Dina ögon vilket kan försäkra skada. Om mycket damm uppstår använd även ansiktsmask.
- **Misshandla inte sladden.** Bär aldrig verktyget i sladden och använd inte sladden för att ta ut kontakten från uttaget. Utsätt inte sladden för värme, olja eller skarpa kanter.
- **Sätt fast arbetsstycket.** Använd skruvvinger eller ett skruvstycke för att hålla fast arbetsstycket. Det är säkrare än att använda handen och Du får bägge händerna fria för arbetet.
- **Sträck Dig inte för mycket.** Se till att Du alltid har säkert fotfäste och balans.
- **Sköt verktygen med omsorg.** Håll verktygen skarpa och rena. Följ instruktionerna beträffande skötsel och byte av verktyg. Kontrollera elverktygets sladd regelmässigt och få den reparerad hos en erkänd fackverkstad om den är skadad. Kontrollera förlängningssladdar regelmässigt och byt ut dem om de är skadade. Håll handtagen torra, rena och fria från olja och fett.
- **Ta ut kontakten från uttaget** när elverktyg inte är i bruk, innan service och vid byte av verktyg såsom sågklinga, borr och fräs.
- **Tag bort nycklar.** Kontrollera att nycklar och justerverktyg har tagits bort från elverktyget innan det startas.
- **Undvik oavsiktlig inkoppling.** Bär inte anslutna elverktyg med fingret på strömbrytaren. Se till att strömbrytaren är frånslagen när Du ansluter stickkontakten till uttaget.
- **Förlängningssladdar utomhus.** Utomhus skall endast användas förlängningssladdar som är tillåtna för utomhusbruk och märkta för detta.
- **Var uppmärksam.** Titta på det Du gör. Använd sunt förnuft. Använd inte elverktyget när Du är trött.
- **Kontrollera elverktyget för skador innan Du ansluter sladden till vägguttaget.** Innan fortsatt användning av elverktyget skall eventuellt skadade skyddsanordningar och andra defekta delar kontrolleras noggrant för att fastställa om de fortsatt kommer att fungera riktigt och utföra den avsedda funktionen. Kontrollera att de rörliga delarna fungerar oklanderligt och inte klämmer, att inga delar är brutna, att alla delar är riktigt monterade och att andra förhållanden som kan påverka driften stämmer. En skyddsanordning eller annan del, som är skadad, skall repareras eller bytas ut av en erkänd fackverkstad, om ej annat anges i bruksanvisningen. Felaktiga strömbrytare måste bytas hos en fackverkstad. Använd inte elverktyget om strömbrytaren inte kan kopplas till eller från.

## SVERIGE

- **För Din personliga säkerhet.** Använd endast tillbehör och tillsatser som är rekommenderade i bruksanvisningen och katalogerna. Användning av annat verktyg eller tillbehör än vad som rekommenderas i bruksanvisningen eller katalogerna kan innebära risk för personskada.
- **Anslutning av dammsugare.** I vissa fall behövs en dammsugaradapter för att ansluta verktyget till en dammsugare. Se till att verktyget, adaptern och dammsugaren är korrekt anslutna till varandra.

## Dubbelisolering



Ditt verktyg är dubbelisolerat. Det betyder att alla externa metalldelar är elektriskt isolerade från nätet. Det görs genom att placera isolerspärar mellan de elektriska och mekaniska detaljerna, vilket gör det onödigt att jorda verktyget.

**Observera!** Dubbelisolering ersätter inte normal försiktighet. Isoleringen finns för att ge ökat skydd mot skada som uppstår på grund av elektriskt isoleringsfel inuti maskinen.

## Miljö



När Din produkt är utsliten, skydda naturen genom att inte slänga den tillsammans med vanligt avfall. Lämna den till de uppsamlingsställen som finns i Din kommun eller till en Black & Decker serviceverkstad.

## Service

Skulle fel uppstå på maskinen lämna då alltid in den till en auktoriserad serviceverkstad (se aktuell katalog för vidare information eller kontakta Black & Decker AB).

På grund av forskning och utveckling kan ovanstående specifikationer ändras vilket inte meddelas separat.

## Garanti och service

Black & Decker AB lämnar garanti enligt särskilda garantivillkor som finns tillgängliga hos Black & Decker AB.

## Dessa innebär bl.a:

Black & Decker AB garanterar att maskinen är fri från material- eller fabriktionsfel vid leverans. Garantin gäller två år från leveransen. Black & Decker AB åtar sig att kostnadsfritt reparera eller byta ut maskinen efter eget val.

För att ha rätt att åberopa fel som omfattas av garanti skall köparen underrätta närmaste Black & Decker auktoriserad serviceverkstad om felet inom fjorton dagar efter det att felet upptäckts eller bort upptäckts. Köparen skall därvid uppvisa kvitto, faktura eller annat inköpsbevis som visar var och när maskinen inköptes. Köparen är skyldig att på egen bekostnad lämna maskinen odemonterad till nämnda serviceverkstad eller till inköpsstället.

För konsumentköp gäller dessutom i tillämpliga delar Konsumentköplagen som reglerar förhållandet mellan återförsäljare och köpare.



**ENGLISH****EC Declaration of Conformity**

We declare that units:  
**KX418E, KX428E**  
 conform to: 89/392/EEC, EN50144, 73/23/EEC,  
 89/336/EEC, EN55014, EN60555, EN55104  
 A weighted sound pressure <63 Pa.  
 Hand/arm weighted vibration <2.5m/s<sup>2</sup>



Brian Cooke  
 Director of Engineering  
 Spennymoor, County Durham DL16 6JG  
 United Kingdom

**FRANÇAIS****Attestation de Conformité EC**

Nous déclarons que les produits:  
**KX418E, KX428E**  
 sont conformes aux: 89/392/EEC, EN50144,  
 73/23/EEC, 89/336/EEC, EN55014, EN60555, EN55104  
 Niveau de pression acoustique <63 Pa.  
 Niveau de vibration main-bras <2.5m/s<sup>2</sup>



Brian Cooke  
 Directeur du développement  
 Spennymoor, County Durham DL16 6JG  
 United Kingdom

**PORTUGUÊS****EC Declaração de Conformidade**

Declaramos que os produtos:  
**KX418E, KX428E**  
 estão de acordo com: 89/392/EEC, EN50144,  
 73/23/EEC, 89/336/EEC, EN55014, EN60555, EN55104  
 Pressão sonora <63 Pa.  
 Vibração <2.5m/s<sup>2</sup>



Brian Cooke  
 Engenheiro Responsável  
 Spennymoor, County Durham DL16 6JG  
 United Kingdom

**ITALIANO****Dichiarazione di Conformità EC**

Si dichiara che i prodotti:  
**KX418E, KX428E**  
 sono conformi a: 89/392/EEC, EN50144, 73/23/EEC,  
 89/336/EEC, EN55014, EN60555, EN55104  
 Pressione sonora <63 Pa.  
 Livello di vibrazione mano-braccio <2.5m/s<sup>2</sup>



Brian Cooke  
 Director of Engineering  
 Spennymoor, County Durham DL16 6JG  
 United Kingdom

**NEDERLANDS****EC Verklaring van Conformiteit**

Wij verklaren dat de types:  
**KX418E, KX428E**  
 voldoen aan: 89/392/EEC, EN50144, 73/23/EEC,  
 89/336/EEC, EN55014, EN60555, EN55104  
 Een gewogen geluidsdruk <63 Pa.  
 Hand/arm gewogen vibratie <2.5m/s<sup>2</sup>



Brian Cooke  
 Director of Engineering  
 Spennymoor, County Durham DL16 6JG  
 United Kingdom

**ΕΛΛΗΝΙΚΑ****Δήλωση Συμμόρφωσης της ΕΚ**

Υπεύθυνα δηλώνουμε ότι οι συσκευές:  
**KX418E, KX428E**  
 συμμορφώνονται προς τις διατάξεις:  
 89/392/EEC, EN50144, 73/23/EEC, 89/336/EEC,  
 EN55014, EN60555, EN55104  
 Για καταμετρημένη πίεση ήχου <63 Pa.  
 Καταμετρηση δόνησης χεριού/βραχίονα <2.5m/s<sup>2</sup>



Brian Cooke  
 Διαβιμπντής Μηχανολογίας  
 Spennymoor, County Durham DL16 6JG  
 Ηνωμένο Βασίλειο

**DEUTSCH****EG Konformitätserklärung**

Wir erklären hiermit, daß die folgenden  
 Elektrowerkzeuge:  
**KX418E, KX428E**  
 der Richtlinie: 89/392/EEC, EN50144,  
 73/23/EEC, 89/336/EEC, EN55014, EN60555,  
 EN55104 entsprechen  
 Lpa (Schalldruck) <63 Pa.  
 Gewichteter Effektivwert der Beschleunigung <2.5m/s<sup>2</sup>



Brian Cooke  
 Director of Engineering  
 Spennymoor, County Durham DL16 6JG  
 United Kingdom

**ESPAÑOL****Certificado de Conformidad de la UE**

Declaramos que estas unidades:  
**KX418E, KX428E**  
 cumplen con la directiva: 89/392/EEC, EN50144,  
 73/23/EEC, 89/336/EEC, EN55014, EN60555, EN55104  
 Su presión sonora ponderada es de <63 Pa.  
 Las vibraciones ponderadas al brazo/la mano  
 son de <2.5m/s<sup>2</sup>



Brian Cooke  
 Director de Ingeniería  
 Spennymoor, County Durham DL16 6JG  
 Reino Unido

**DANMARK****EU Konformitetserklæring**

Vi erklærer hermed, at de påkræftede:  
**KX418E, KX428E**  
 er i overensstemmelse med:  
 89/392/EEC, EN50144, 73/23/EEC, 89/336/EEC,  
 EN55014, EN60555, EN55104  
 Vægt lydtryk er <63 Pa.  
 Hånd/arm vægt vibration er <2.5m/s<sup>2</sup>



Brian Cooke  
 Director of Engineering  
 Spennymoor, County Durham DL16 6JG  
 United Kingdom

**SUOMI****CE Käyttölisäusvakuutus**

Vakuutamme että työkalut:  
**KX418E, KX428E**  
 ovat: 89/392/EEC, EN50144, 73/23/EEC, 89/336/EEC,  
 EN55014, EN60555, EN55104 mukaiset  
 Mitattu melupaine <63 Pa.  
 Käsi/kaivarsivärähtäminen <2.5m/s<sup>2</sup>



Brian Cooke  
 Director of Engineering  
 Spennymoor, County Durham DL16 6JG  
 United Kingdom

**NORGE****CE Utferøiselsbekræftelse**

Vi bekræfter at verkøylene:  
**KX418E, KX428E**  
 er overens med: 89/392/EEC, EN50144, 73/23/EEC,  
 89/336/EEC, EN55014, EN60555, EN55104  
 Vægt lydtrykk er <63 Pa.  
 Hånd/Arm vægt vibrasjon er <2.5m/s<sup>2</sup>



Brian Cooke  
 Director of Engineering  
 Spennymoor, County Durham DL16 6JG  
 United Kingdom

**SVERIGE****CE Försäkran om överensstämmelse**

Vi förklarar att verktygen:  
**KX418E, KX428E**  
 överensstämmer med:  
 89/392/EEC, EN50144, 73/23/EEC, 89/336/EEC,  
 EN55014, EN60555, EN55104  
 Vägt ljudtryck är <63 Pa.  
 Hand/arm vägd vibration är <2.5m/s<sup>2</sup>



Brian Cooke  
 Director of Engineering  
 Spennymoor, County Durham DL16 6JG  
 United Kingdom

# McGrp.Ru



## Сайт техники и электроники

Наш сайт [McGrp.Ru](http://McGrp.Ru) при этом не является просто хранилищем [инструкций по эксплуатации](#), это живое сообщество людей. Они общаются на форуме, задают вопросы о способах и особенностях использования техники. На все вопросы очень быстро находят ответы от таких же посетителей сайта, экспертов или администраторов. Вопрос можно задать как на форуме, так и в специальной форме на странице, где описывается интересующая вас техника.