

Robert Bosch GmbH
Power Tools Division
70745 Leinfelden-Echterdingen
Germany

www.bosch-pt.com

2 609 003 954 (2009.09) T / 175 EEU



2 609 003 954

PST

900 PEL | 1000 PEL

 **BOSCH**

pl Instrukcja oryginalna
cs Původní návod k používání
sk Pôvodný návod na použitie
hu Eredeti használati utasítás
ru Оригинальное руководство по эксплуатации
uk Оригінальна інструкція з експлуатації
ro Instrucțiuni originale

bg Оригинална инструкция
sr Originalno uputstvo za rad
sl Izvirna navodila
hr Originalne upute za rad
et Algupärane kasutusjuhend
lv Instrukcijas oriģinālvalodā
lt Originali instrukcija



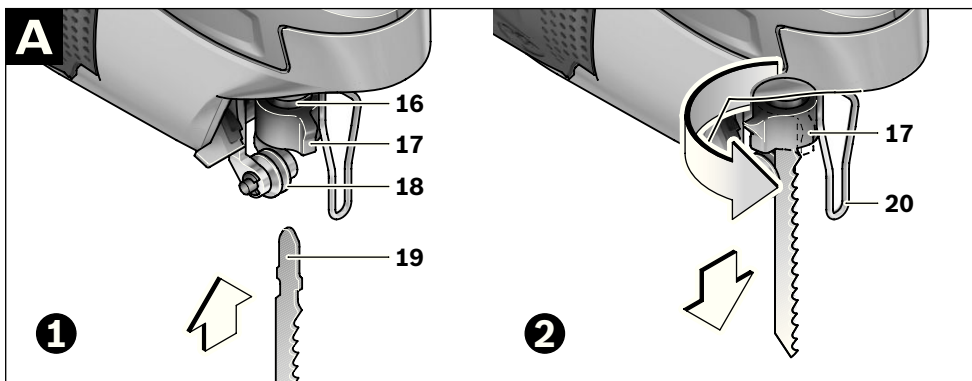
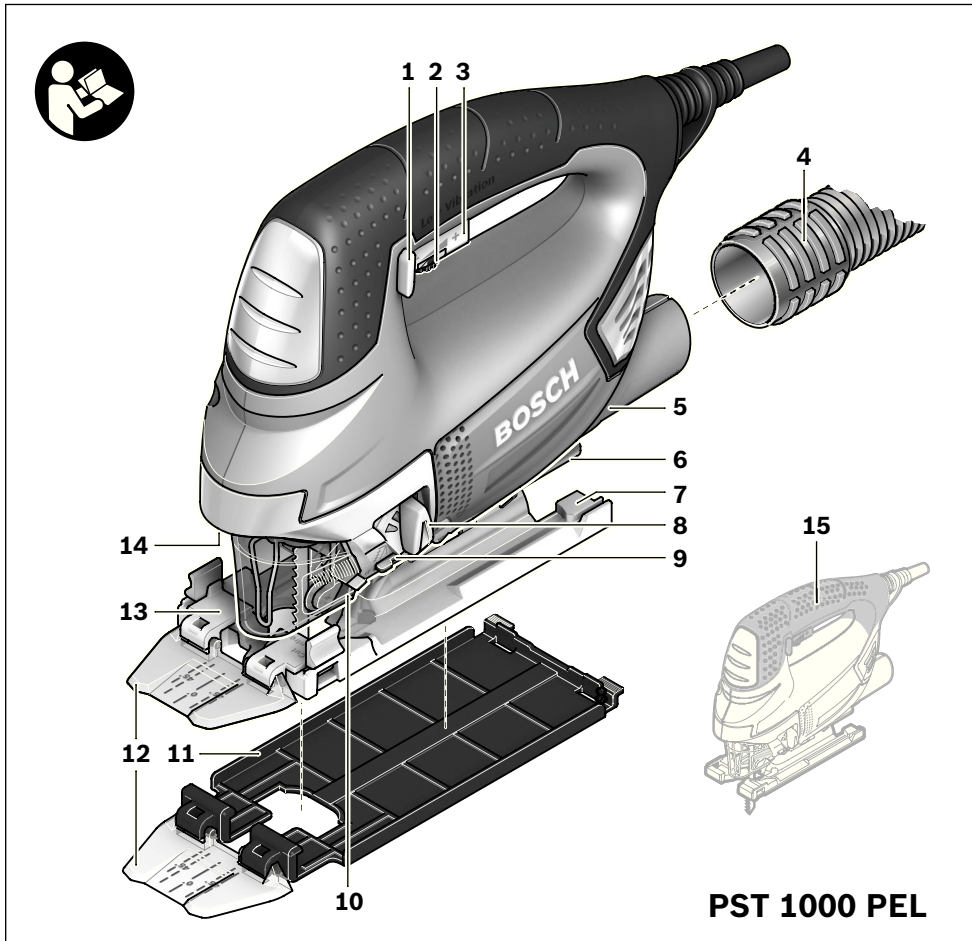

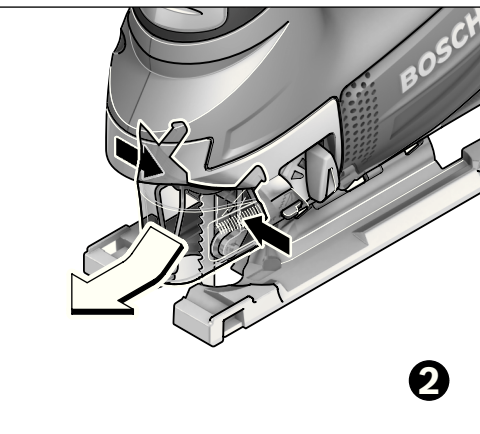
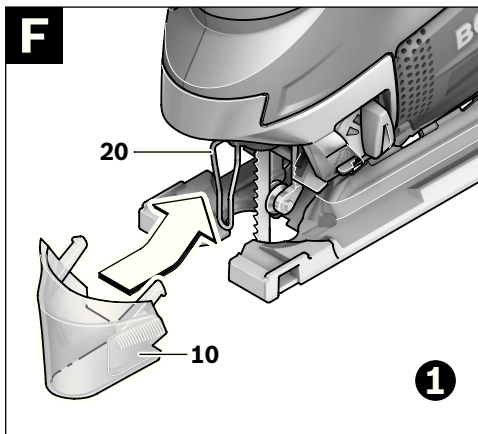
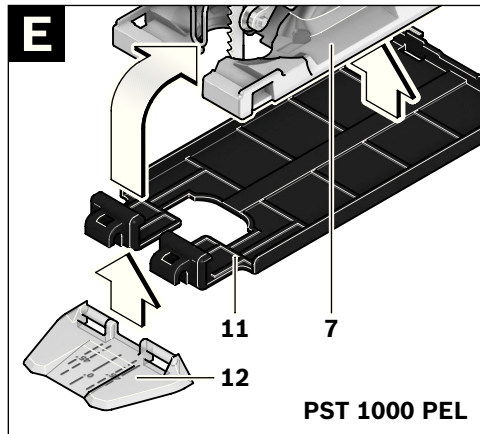
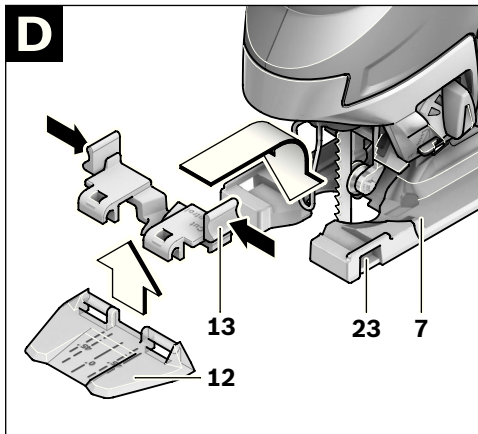
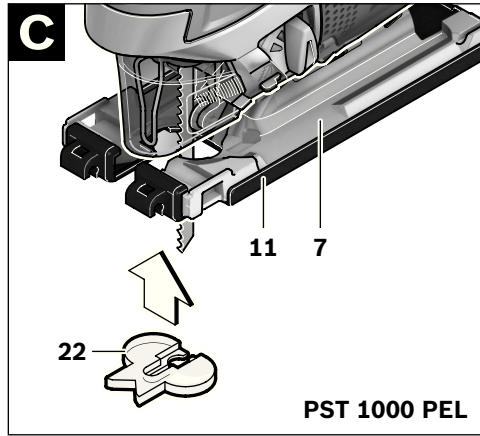
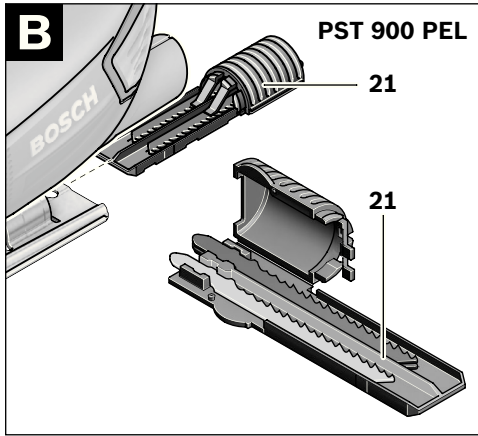

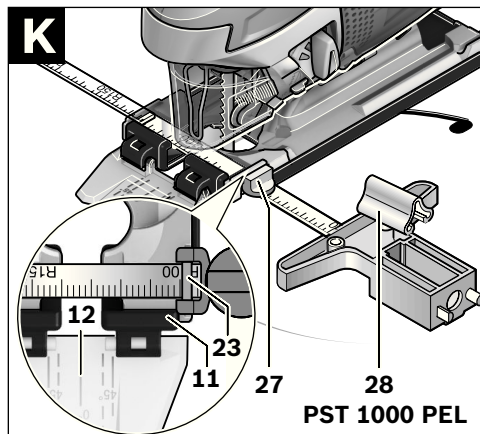
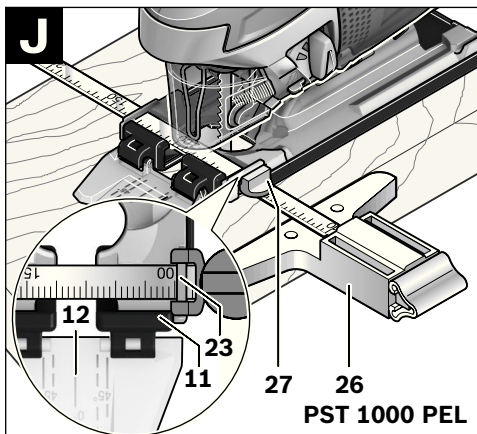
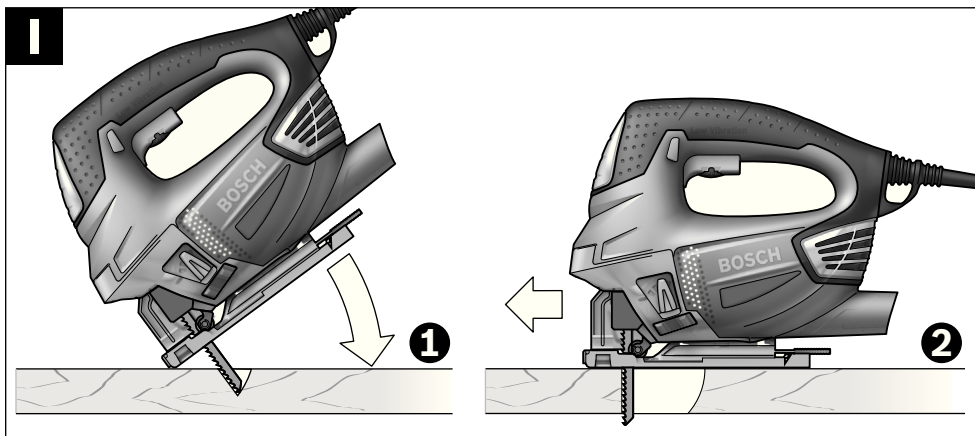
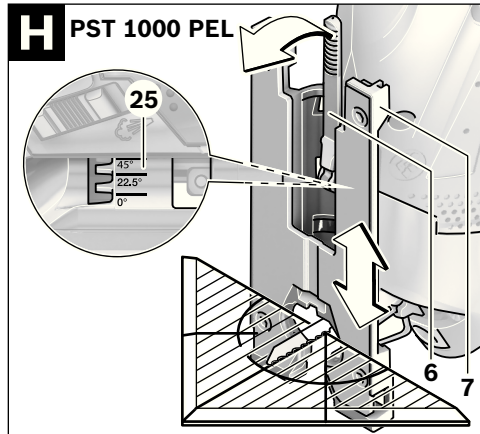
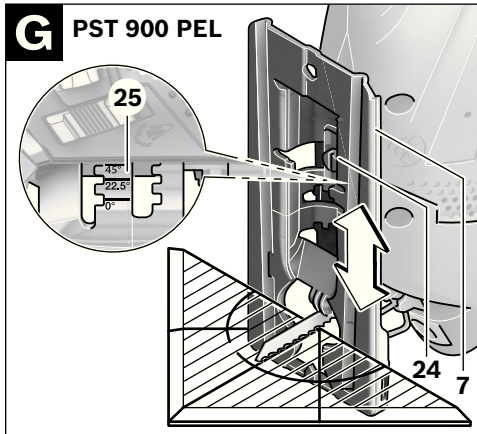

Polski	Strona	6
Česky	Strana	19
Slovensky	Strana	30
Magyar	Oldal	42
Русский	Страница	54
Українська	Сторінка	67
Română	Pagina	80
Български	Страница	92
Srpski	Strana	105
Slovensko	Stran	116
Hrvatski	Stranica	127
Eesti	Lehekülg	138
Latviešu	Lappuse	149
Lietuviškai	Puslapis	162

Wskazówki bezpieczeństwa

Ogólne przepisy bezpieczeństwa dla elektronarzędzi

⚠ OSTRZEŻENIE Należy przeczytać wszystkie wskazówki i przepisy.

Błędy w przestrzeganiu poniższych wskazówek mogą spowodować porażenie prądem, pożar i/lub ciężkie obrażenia ciała.

Należy starannie przechowywać wszystkie przepisy i wskazówki bezpieczeństwa dla dalszego zastosowania.

Użyte w poniższym tekście pojęcie „elektronarzędzie” odnosi się do elektronarzędzi zasilanych energią elektryczną z sieci (z przewodem zasilającym) i do elektronarzędzi zasilanych akumulatorami (bez przewodu zasilającego).

1) Bezpieczeństwo miejsca pracy

- a) **Stanowisko pracy należy utrzymywać w czystości i dobrze oświetlone.** Nieporządek w miejscu pracy lub nieoświetlona przestrzeń robocza mogą być przyczyną wypadków.
- b) **Nie należy pracować tym elektronarzędziem w otoczeniu zagrożonym wybuchem, w którym znajdują się np. łatwopalne ciecze, gazy lub pyły.** Podczas pracy elektronarzędziem wytwarzają się iskry, które mogą spowodować zapłon.
- c) **Podczas użytkowania urządzenia zwrócić uwagę na to, aby dzieci i inne osoby postronne znajdowały się w bezpiecznej odległości.** Odwrócenie uwagi może spowodować utratę kontroli nad narzędziem.

2) Bezpieczeństwo elektryczne

- a) **Wtyczka elektronarzędzia musi pasować do gniazda. Nie wolno zmieniać wtyczki w jakikolwiek sposób. Nie wolno używać wtyków adapterowych w przypadku elektronarzędzi z uzziemieniem ochronnym.** Niezmienione wtyczki i pasujące gniazda zmniejszają ryzyko porażenia prądem.

b) **Należy unikać kontaktu z uziemionymi powierzchniami jak rury, grzejniki, piece i lodówki.** Ryzyko porażenia prądem jest większe, gdy ciało użytkownika jest uziemione.

c) **Urządzenie należy zabezpieczyć przed deszczem i wilgocią.** Przedostanie się wody do elektronarzędzia podwyższa ryzyko porażenia prądem.

d) **Nigdy nie należy używać przewodu do innych czynności. Nigdy nie należy nosić elektronarzędzia, trzymając je za przewód, ani używać przewodu do zawieszania urządzenia; nie wolno też wyciągać wtyczki z gniazdka pociągając za przewód. Przewód należy chronić przed wysokimi temperaturami, należy go trzymać z dala od oleju, ostrych krawędzi lub ruchomych części urządzenia.**

Uszkodzone lub splątane przewody zwiększają ryzyko porażenia prądem.

e) **W przypadku pracy elektronarzędziem pod gołym niebem, należy używać przewodu przedłużającego, dostosowanego również do zastosowań zewnętrznych.**

Użycie właściwego przedłużacza (dostosowanego do pracy na zewnątrz) zmniejsza ryzyko porażenia prądem.

f) **Jeżeli nie da się uniknąć zastosowania elektronarzędzia w wilgotnym otoczeniu, należy użyć wyłącznika ochronnego różnicowo-prądowego.** Zastosowanie wyłącznika ochronnego różnicowo-prądowego zmniejsza ryzyko porażenia prądem.

3) Bezpieczeństwo osób

- a) **Podczas pracy z elektronarzędziem należy zachować ostrożność, każdą czynność wykonywać uważnie i z rozważą. Nie należy używać elektronarzędzia, gdy jest się zmęczonym lub będąc pod wpływem narkotyków, alkoholu lub lekarstw.** Moment nieuwagi przy użyciu elektronarzędzia może stać się przyczyną poważnych urazów ciała.

- b) Należy nosić osobiste wyposażenie ochronne i zawsze okulary ochronne.** Nośzenie osobistego wyposażenia ochronnego – maski przeciwpyłowej, obuwia z podeszwami przeciwpoślizgowymi, kasku ochronnego lub środków ochrony słuchu (w zależności od rodzaju i zastosowania elektronarzędzia) – zmniejsza ryzyko obrażeń ciała.
- c) Należy unikać niezamierzonego uruchomienia narzędzia. Przed włożeniem wtyczki do gniazdka i/lub podłączeniem do akumulatora, a także przed podniesieniem lub przeniesieniem elektronarzędzia, należy upewnić się, że elektronarzędzie jest wyłączone.** Trzymanie palca na wyłączniku podczas przenoszenia elektronarzędzia lub podłączenie do prądu włączonego narzędzia, może stać się przyczyną wypadków.
- d) Przed włączeniem elektronarzędzia, należy usunąć narzędzia nastawcze lub klucze.** Narzędzie lub klucz, znajdujący się w ruchomych częściach urządzenia mogą doprowadzić do obrażeń ciała.
- e) Należy unikać nienaturalnych pozycji przy pracy. Należy dbać o stabilną pozycję przy pracy i zachowanie równowagi.** W ten sposób możliwa będzie lepsza kontrola elektronarzędzia w nieprzewidywanych sytuacjach.
- f) Należy nosić odpowiednie ubranie. Nie należy nosić luźnego ubrania ani biżuterii. Włosy, ubranie i rękawice należy trzymać z daleka od ruchomych części.** Luźne ubranie, biżuteria lub długie włosy mogą zostać wciągnięte przez ruchome części.
- g) Jeżeli istnieje możliwość zamontowania urządzeń odsysających i wychwytyjących pył, należy upewnić się, że są one podłączone i będą prawidłowo użyte.** Użycie urządzenia odsysającego pył może zmniejszyć zagrożenie pyłami.
- 4) Prawidłowa obsługa i eksploatacja elektronarzędzi**
- a) Nie należy przeciążać urządzenia. Do pracy używać należy elektronarzędzia, które są do tego przewidziane.** Odpowiednio dobranym elektronarzędziem pracuje się w danym zakresie wydajności lepiej i bezpieczniej.
- b) Nie należy używać elektronarzędzia, którego włącznik/wyłącznik jest uszkodzony.** Elektronarzędzie, którego nie można włączyć lub wyłączyć jest niebezpieczne i musi zostać naprawione.
- c) Przed regulacją urządzenia, wymianą osprzętu lub po zaprzestaniu pracy narzędziem, należy wyciągnąć wtyczkę z gniazda i/lub usunąć akumulator.** Ten środek ostrożności zapobiega niezamierzonemu włączeniu się elektronarzędzia.
- d) Nieużywane elektronarzędzia należy przechowywać w miejscu niedostępnym dla dzieci. Nie należy udostępniać narzędzia osobom, które go nie znają lub nie przeczytały niniejszych przepisów.** Używane przez niedoświadczonych osoby elektronarzędzia są niebezpieczne.
- e) Konieczna jest należyta konserwacja elektronarzędzia. Należy kontrolować, czy ruchome części urządzenia działają bez zarzutu i nie są zablokowane, czy części nie są pęknięte lub uszkodzone w taki sposób, który miałby wpływ na prawidłowe działanie elektronarzędzia. Uszkodzone części należy przed użyciem urządzenia oddać do naprawy.** Wiele wypadków spowodowanych jest przez niewłaściwą konserwację elektronarzędzi.
- f) Należy stale dbać o ostrość i czystość narzędzi tnących.** O wiele rzadziej dochodzi do zakleszczenia się narzędzia tnącego, jeżeli jest ono starannie utrzymane. Zadbane narzędzia łatwiej się też prowadzi.

g) **Elektronarzędzia, osprzęt, narzędzia pomocnicze itd. należy używać zgodnie z niniejszymi zaleceniami. Uwzględnić należy przy tym warunki i rodzaj wykonywanej pracy.** Niezgodne z przeznaczeniem użycie elektronarzędzia może doprowadzić do niebezpiecznych sytuacji.

5) Serwis

a) **Naprawę elektronarzędzia należy zlecić jedynie wykwalifikowanemu fachowcowi i przy użyciu oryginalnych części zamiennych.** To gwarantuje, że bezpieczeństwo urządzenia zostanie zachowane.

Wskazówki dotyczące bezpieczeństwa pracy z wyrzynarkami

- ▶ **Podczas wykonywania prac, przy których narzędzie robocze mogłoby natrafić na ukryte przewody elektryczne lub na własny przewód zasilający, elektronarzędzie należy trzymać za izolowane powierzchnie rękojeści.** Kontakt z przewodem sieci zasilającej może spowodować przekazanie napięcia na części metalowe elektronarzędzia, co mogłoby spowodować porażenie prądem elektrycznym.
- ▶ **Ręce należy trzymać z daleka od zakresu cięcia. Nie wsuwać ich pod obrabiany przedmiot.** Przy kontakcie z brzeszczotem istnieje niebezpieczeństwo zranienia się.
- ▶ **Elektronarzędzie uruchomić przed zetknięciem freza z materiałem.** W przeciwnym wypadku istnieje niebezpieczeństwo odrzutu, gdy użyte narzędzie zablokuje się w obrabianym przedmiocie.
- ▶ **Należy uważać, by stopka 7 podczas cięcia była bezpiecznie nałożona.** Zablokowany brzeszczot może się złamać lub doprowadzić do odrzutu.
- ▶ **Po zakończeniu pracy należy elektronarzędzie wyłączyć. Brzeszczot można wyprowadzić z obrabianego materiału wtedy, gdy znajduje się on w bezruchu.** W ten sposób uniknie się odrzutu i można odłożyć bezpiecznie elektronarzędzie.
- ▶ **Należy używać jedynie nie uszkodzonych brzeszczotów bez zarzutu.** Skrzywione lub tępe brzeszczoty mogą się złamać lub spowodować siłę zwrotną.
- ▶ **Nie należy hamować brzeszczotu po wyłączeniu bocznym naciskiem.** Brzeszczot może zostać uszkodzony, złamać się lub spowodować reakcję zwrotną.
- ▶ **Należy używać odpowiednich przyrządów poszukiwawczych w celu lokalizacji ukrytych przewodów zasilających lub poprosić o pomoc zakłady miejskie.** Kontakt z przewodami znajdującymi się pod napięciem może doprowadzić do powstania pożaru lub porażenia elektrycznego. Uszkodzenie przewodu gazowego może doprowadzić do wybuchu. Wniknięcie do przewodu wodociągowego powoduje szkody rzeczowe lub może spowodować porażenie elektryczne.
- ▶ **Należy zabezpieczyć obrabiany przedmiot.** Zamocowanie obrabianego przedmiotu w urządzeniu mocującym lub imadle jest bezpieczniejsze niż trzymanie go w ręku.
- ▶ **Miejsce pracy należy utrzymywać w czystości.** Mieszanki materiałów są szczególnie niebezpieczne. Pył z metalu lekkiego może się zapalić lub wybuchnąć.
- ▶ **Przed odłożeniem elektronarzędzia, należy poczekać, aż znajdzie się ono w bezruchu.** Narzędzie robocze może się zablokować i doprowadzić do utraty kontroli nad elektronarzędziem.
- ▶ **Nie wolno używać elektronarzędzia z uszkodzonym przewodem. Nie należy dotykać uszkodzonego przewodu; w przypadku uszkodzenia przewodu podczas pracy, należy wyciągnąć wtyczkę z gniazda.** Uszkodzone przewody podwyższają ryzyko porażenia prądem.

Opis funkcjonowania



Należy przeczytać wszystkie wskazówki i przepisy. Błędy w przestrzeganiu poniższych wskazówek mogą spowodować porażenie prądem, pożar i/lub ciężkie obrażenia ciała.

Użycie zgodne z przeznaczeniem

Urządzenie przeznaczone jest do wykonywania cięć i wykrojów w drewnie, tworzywach sztucznych, metalu, płytach ceramicznych i gumie na stałym podłożu. Przystosowane jest do wykonywania cięć prostych i ukosowych, pod kątem do 45°. Należy wziąć pod uwagę zalecenia dotyczące brzeszczotów.

Przedstawione graficznie komponenty

Numeracja przedstawionych graficznie komponentów odnosi się do schematu elektronarzędzia na stronach graficznych.

- 1 Unieruchomienie włącznika/wyłącznika
- 2 Pokrętko wstępnego wyboru liczby skoków
- 3 Włącznik/wyłącznik
- 4 Wąż odsysający*
- 5 Króciec odsysania
- 6 Dźwignia podstawy roboczej (PST 1000 PEL)
- 7 Stopka
- 8 Dźwignia regulacji ruchu oscylacyjnego
- 9 Włącznik/wyłącznik urządzenia wydmuchowego
- 10 Osłona odsysania
- 11 Stopka ślizgowa (PST 1000 PEL)
- 12 Okienko (szybka) do kontroli linii cięcia „Cut Control“
- 13 Stopka do kontroli linii cięcia „Cut Control“
- 14 Światło robocze
- 15 Rękojeść (pokryta gumą)
- 16 Trzpień napędowy
- 17 Dźwignia-SDS unieruchomienia brzeszczotu
- 18 Rolka prowadząca
- 19 Brzeszczot*
- 20 Ochrona przed dotykiem
- 21 Magazynek brzeszczotów (PST 900 PEL)

- 22 Płytko ochronna*
- 23 Prowadzenie przewodnicy równoległej
- 24 Śruba (PST 900 PEL)
- 25 Skala kątu ukosu
- 26 Prowadnica równoległa z prowadnicą do okręgów*
- 27 Śruba mocująca przewodnicy równoległej*
- 28 Trzpień centrujący oporu równoległego*
- 29 Wskaźnik cięcia pod kątem 0°
- 30 Wskaźnik cięcia pod kątem 45°
- 31 Wskaźnik cięcia pod kątem 45° ze stopką ślizgową (PST 1000 PEL)

***Przedstawiony na rysunkach lub opisany w instrukcji użytkowania osprzęt nie wchodzi w skład wyposażenia standardowego. Kompletny asortyment wyposażenia dodatkowego można znaleźć w naszym katalogu osprzętu.**

Dane techniczne

Wyrzynarka		PST 900 PEL	PST 1000 PEL
Numer katalogowy		3 603 CA0 2..	3 603 CA0 3..
Kontrola linii cięcia „Cut Control“		●	●
Sterowanie prędkości skokowej		●	●
Wstępny wybór prędkości skokowej		●	●
Ruch oscylacyjny		●	●
Moc znamionowa	W	620	650
Moc wyjściowa	W	340	360
Prędkość skokowa bez obciążenia n_0	min ⁻¹	500–3100	500–3100
Skok	mm	23	23
maks. głębokość cięcia			
– w drewnie	mm	90	100
– w aluminium	mm	15	20
– w stali (węglowej)	mm	8	10
Kąt cięcia (w lewo/w prawo) maks.	°	45	45
Ciężar odpowiednio do EPTA-Procedure 01/2003	kg	2,1	2,2
Klasa ochrony		□/II	□/II

Dane aktualne są dla napięcia znamionowego [U] 230/240 V. W przypadku niższych napięć, a także modeli specyficznych dla danego kraju, dane te mogą się różnić.

Należy zwracać uwagę na numer katalogowy na tabliczce znamionowej nabytego elektronarzędzia. Nazwy handlowe poszczególnych elektronarzędzi mogą się różnić.

Informacja na temat hałasu i wibracji

		PST 900 PEL	PST 1000 PEL
Wartości pomiarowe hałasu określono zgodnie z normą EN 60745.			
Typowy dla danego urządzenia, określony wg skali A poziom hałasu emitowanego przez to urządzenie wynosi standardowo			
Poziom ciśnienia akustycznego	dB(A)	86	86
Poziom mocy akustycznej	dB(A)	97	97
Błąd pomiaru K	dB	3	3
Należy stosować środki ochronne słuchu!			
Wartości łączne drgań (suma wektorowa z trzech kierunków) oznaczone zgodnie z EN 60745 wynoszą:			
Cięcie płyt wiórowych:			
Poziom emisji drgań a_h	m/s^2	11,5	10,0
Niepewność pomiaru K	m/s^2	4,0	2,0
Cięcie blach metalowych:			
Poziom emisji drgań a_h	m/s^2	8,5	7,0
Niepewność pomiaru K	m/s^2	2,0	2,0

Podany w niniejszej instrukcji poziom drgań pomierzony został zgodnie z określoną przez normę EN 60745 procedurą pomiarową i może zostać użyty do porównywania elektronarzędzi. Można go też użyć do wstępnej oceny ekspozycji na drgania.

Podany poziom drgań jest reprezentatywny dla podstawowych zastosowań elektronarzędzia. Jeżeli elektronarzędzie użyte zostanie do innych zastosowań lub z innymi narzędziami roboczymi, a także jeśli nie będzie wystarczająco konserwowane, poziom drgań może odbiegać od podanego. Podane powyżej przyczyny mogą spowodować podwyższenie ekspozycji na drgania podczas całego czasu pracy.

Aby dokładnie ocenić ekspozycję na drgania, trzeba wziąć pod uwagę także okresy, gdy urządzenie jest wyłączone, lub gdy jest wprawdzie włączone, ale nie jest używane do pracy. W ten sposób łączna (obliczana na pełny wymiar czasu pracy) ekspozycja na drgania może okazać się znacznie niższa.

Należy wprowadzić dodatkowe środki bezpieczeństwa, mające na celu ochronę operatora przed skutkami ekspozycji na drgania, np.: konserwacja elektronarzędzia i narzędzi roboczych, zabezpieczenie odpowiedniej temperatury rąk, ustalenie kolejności operacji roboczych.

Deklaracja zgodności 

Oświadczamy z pełną odpowiedzialnością, że produkt, przedstawiony w „Dane techniczne“, odpowiada wymaganiom następujących norm i dokumentów normatywnych:

EN 60745 – zgodnie z wymaganiami dyrektyw: 2004/108/WE, 98/37/WE (do 28.12.2009), 2006/42/WE (od 29.12.2009).

Dokumentacja techniczna:

Robert Bosch GmbH, PT/ESC,
D-70745 Leinfelden-Echterdingen

Dr. Egbert Schneider
Senior Vice President
Engineering

Dr. Eckerhard Strötgen
Head of Product
Certification

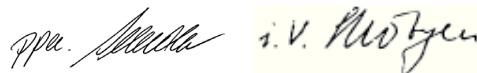

Robert Bosch GmbH, Power Tools Division
D-70745 Leinfelden-Echterdingen
Leinfelden, 21.08.2009

Montaż

- ▶ **Przed wszystkimi pracami przy elektro-narzędziu należy wyciągnąć wtyczkę z gniazda.**

Wkładanie/wymiana brzeszczotu

- ▶ **Przy montażu brzeszczotu należy nosić rękawice ochronne.** Dotknięcie brzeszczotu może spowodować niebezpieczne skaleczenia.

Wybór brzeszczotu

Zestawienie zalecanych brzeszczotów znajduje się na końcu niniejszej instrukcji. Stosować należy wyłącznie brzeszczoty typu T. Brzeszczot nie powinien być dłuższy niż wymaga tego zaplanowane cięcie.

Do cięcia krzywizn o małych promieniach należy używać wąskich brzeszczotów.

Montaż brzeszczotu (patrz szkic A1)

W razie potrzeby należy zdjąć osłonę **10** (zob. „Osłona odsysania”).

Wsunąć brzeszczot **19** (zęby ustawione w stronę cięcia) w trzpień napędowy **16** do oporu. Dźwignia-SDS **17** przeskakuje automatycznie do tyłu i brzeszczot zostaje zaryglowany. Nie należy ręcznie przesuwając dźwigni **17** do tyłu, gdyż można w ten sposób uszkodzić elektro-narzędzie.

Podczas mocowania brzeszczotu należy zwrócić uwagę, aby jego grzbiet znalazł się w rowku rolki prowadzącej **18**.

- ▶ **Należy skontrolować, czy brzeszczot jest dobrze osadzony.** Luźny brzeszczot może wypaść i zranić obsługującego.

Wymowianie brzeszczotu (patrz szkic A2)

- ▶ **Podczas wymowiania brzeszczotu elektro-narzędzie powinno być skierowane w taki sposób, aby wyrzucany brzeszczot nie zranił osób lub zwierząt, znajdujących się w pobliżu.**

Obrócić do oporu dźwignię SDS **17** w kierunku ochrony przed dotknięciem **20**). Spowoduje to zwolnienie brzeszczotu i jego wyrzut.

Magazynek brzeszczotów (PST 900 PEL) (zob. rys. B)

W magazynku na brzeszczoty **21** można przechowywać do sześciu brzeszczotów o długości do 110 mm. Brzeszczoty należy układać w taki sposób, by zaczep (T) leżał w przewidzianej do tego celu wnęcie w magazynku. Maksymalnie trzy brzeszczoty mogą być ułożone jeden na drugim.

Zamknąć magazynek brzeszczotów i wsunąć do oporu w otwór w płycie podstawy **7**.

Stopka ślizgowa (PST 1000 PEL)

Aby uniknąć zarysowania delikatnych powierzchni, istnieje możliwość przymocowania stopki ślizgowej **11** do podstawy **7**.

Stopkę ślizgową **11** mocuje się, zaczepiając ją z przodu podstawy **7** i popychając do tyłu aż do zaskoczenia blokady.

Płytką ochronną

Płytką ochronną **22** (osprzet) zapobiega wyszczerbianiu krawędzi podczas cięcia drewnianych materiałów. Płytką ochronną może być używana jedynie przy określonych typach brzeszczotów i tylko w położeniu kątowym 0°. Przesuwanie do tyłu podstawy **7**, mające ułatwić cięcie w pobliżu krawędzi, nie jest możliwe przy użyciu płytki ochronnej.

Docisnąć płytkę **22** od spodu w otwór płyty podstawy **7**.

PST 1000 PEL (zob. rys. C): Przy użyciu stopki ślizgowej **11** osłonę przeciwoodpryskową **22** należy zamontować nie do podstawy **7**, a do stopki.

Kontrola linii cięcia „Cut Control“

Kontrola linii cięcia „Cut Control“ umożliwia precyzyjne prowadzenie elektronarzędzia wzdłuż narysowanej na obrabianym materiale linii cięcia. W skład zestawu „Cut Control“ wchodzi okienka (szybki) **12** ze wskaźnikami cięcia i podstawa **13** służąca do mocowania elektronarzędzia.

Mocowanie zestawu „Cut Control“ na podstawie elektronarzędzia (zob. rys. D)

Zamocować okienka, wchodzące w skład zestawu „Cut Control“ **12** w uchwytach podstawy **13**. Lekko ścisnąć podstawę i wsunąć do prowadnicy **23** stopki elektronarzędzia **7** tak, aby zaskoczyła ona w zapadce.

Mocowanie zestawu „Cut Control“ na stopce ślizgowej (PST 1000 PEL) (zob. rys. E)

W przypadku tego systemu kontroli linii cięcia okienko „Cut Control“ **12** można mocować zarówno razem z podstawą **13** na stopce elektronarzędzia **7** lub oddzielnie bezpośrednio w uchwytach na stopce ślizgowej **11**.

Usunąć podstawę systemu „Cut Control“ **13** ze stopki **7**. W tym celu należy lekko ścisnąć podstawę i wyjąć ją z prowadnicy **23**.

Zsunąć okienko „Cut Control“ **12** z podstawy **13** i zamocować je w uchwytach na stopce ślizgowej **11**.

Odsysanie pyłów/wiórów

► Pyły niektórych materiałów, na przykład powłok malarskich z zawartością ołowiu, niektórych gatunków drewna, minerałów lub niektórych rodzajów metalu, mogą stanowić zagrożenie dla zdrowia. Bezpośredni kontakt fizyczny z pyłami lub przedostanie się ich do płuc może wywołać reakcje alergiczne i/lub choroby układu oddechowego operatora lub osób znajdujących się w pobliżu. Niektóre rodzaje pyłów, np. dębiny lub buczyny uważane są za rakotwórcze, szczególnie w połączeniu z substancjami do obróbki drewna (chromiany, impregnaty do drewna). Materiały, zawierające azbest mogą być obrabiane jedynie przez odpowiednio przeszkolony personel.

- W razie możliwości należy stosować odsysanie pyłów.
- Należy zawsze dbać o dobrą wentylację stanowiska pracy.
- Zaleca się noszenie maski przeciwpyłowej z pochłaniaczem klasy P2.

Należy stosować się do aktualnie obowiązujących w danym kraju przepisów, regulujących zasady obchodzenia się z materiałami przeznaczonymi do obróbki.

Ośłona odsysania (zob. rys. F)

Należy zamontować osłonę **10**, przed podłączeniem elektronarzędzia do urządzenia odsysającego.

Osłonę **10** nałożyć na elektronarzędzie w taki sposób, aby uchwyty zaskoczyły w odpowiednie otwory na obudowie.

Należy zdjąć pokrywę **10** podczas prac bez systemu odsysania pyłu jak również do cięć skośnych. W tym celu należy ścisnąć pokrywę na wysokości zewnętrznych uchwytów oraz zdjąć ją, pociągając do przodu.

Podłączenie odsysania pyłów

Nasadzić wąż odsysania **4** (osprzęt) na króciec odsysania **5**. Połączyć wąż odsysania **4** z odkurzaczem (osprzęt). Przegląd dotyczący podłączenia do różnych odkurzaczy znajduje Państwo na końcu tej instrukcji.

Jeżeli podłączony jest system odsysania pyłu, należy wyłączyć system zdmuchiwanie wiórów (zob. „Urządzenie wydmuchowe wiórów“).

Odkurzacze musi być dostosowany do rodzaju obrabianego materiału.

Do odsysania szczególnie niebezpiecznych dla zdrowia pyłów rakotwórczych należy używać odkurzacza specjalnego.

Praca





Rodzaje pracy

► **Przed wszystkimi pracami przy elektronarzędziu należy wyciągnąć wtyczkę z gniazda.**

Regulacja ruchu oscylacyjnego

Regulowana czterostopniowa oscylacja brzeszczotu zapewnia optymalne dostosowanie prędkości cięcia, mocy skrawania i jakości cięcia do właściwości obrabianego materiału.

Za pomocą dźwigni **8** można regulować ruch oscylacyjny, także podczas biegu maszyny.

-  **0** ruch oscylacyjny wyłączony
-  **0** mały stopień oscylacji
-  **0** średni stopień oscylacji
-  **0** wysoki stopień oscylacji

14 | Polski

Optymalny dla konkretnego zastosowania stopień oscylacji można dobrać jedynie drogą prób. Następujące wskazówki mogą ułatwić dobór:

- oscylacja powinna być tym mniejsza (względnie całkowicie wyłączona), im dokładniejsze ma być cięcie, o miękkich, nie wyszczerbionych krawędziach.
- do obróbki materiałów cienkich (np. blach), ruch oscylacyjny należy wyłączyć.
- obróbkę materiałów twardych (np. stali) należy prowadzić przy małych ruchach oscylacyjnych.
- obróbki materiałów miękkich oraz cięcia drewna zgodnie z rysunkiem stojów, można dokonywać z maksymalną wielkością ruchu oscylacyjnego.

Ustawianie kąta cięcia

Aby ustawić kąt cięcia, podstawę **7** można pochylić w prawo lub lewo w zakresie do 45° na prawo lub lewo.

Przy cięciu pod kątem zastosowanie obudowy **10** i osłony przeciwdpryskowej **22** nie jest możliwe.

W razie potrzeby zdjąć pokrywę ochronną **10** (zob. „Osłona odsysania“, str. 13) i usunąć osłonę przeciwdpryskową **22** (zob. „Płytką ochronną“, str. 12).

PST 900 PEL (zob. rys. G):

- Wyjąć magazynek **21** z podstawy **7**.
- Zwolnić śrubę **24** i przesunąć lekko podstawę **7** w kierunku króćca odsysania **5**.
- W celu umożliwienia precyzyjnego ustawienia kąтового podstawa posiada z prawej i lewej strony aretowane położenia: 0°, 22,5° i 45°. Przechylić podstawę **7** na wybraną pozycję, zgodnie z podziałką **25**. W celu ustawienia innych wartości położeń kątowych należy wykorzystać kątomierz.
- Następnie do oporu wsunąć podstawę **7** w kierunku brzeszczotu **19**.
- Dokręcić ponownie śrubę **24**.

PST 1000 PEL (zob. rys. H):

- Otworzyć dźwignię mocującą podstawę **6** i lekko przesunąć podstawę **7** w kierunku króćca **5**.
- W celu umożliwienia precyzyjnego ustawienia kąтового podstawa posiada z prawej i lewej strony aretowane położenia: 0°, 22,5° i 45°. Przechylić podstawę **7** na wybraną pozycję, zgodnie z podziałką **25**. W celu ustawienia innych wartości położeń kątowych należy wykorzystać kątomierz.
- Następnie do oporu wsunąć podstawę **7** w kierunku brzeszczotu **19**.
- Zamknąć dźwignię **6**, aby zablokować podstawę w wybranej pozycji.

Kontrola linii cięcia przy cięciach ukośnych (PST 900 PEL)

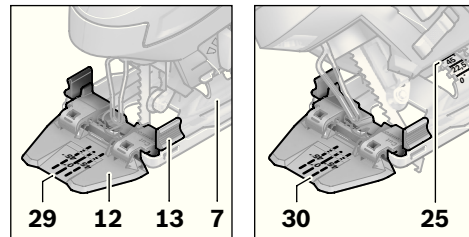

Dla ułatwienia kontroli linii cięcia na okienku „Cut Control“ **12** umieszczony został wskaźnik **29** cięcia pod kątem prostym 0° i po jednym wskaźniku **30** cięcia w lewą lub w prawą stronę pod kątem 45° zgodnie z podziałką **25**.

Wskaźnik cięcia pod kątem między 0° i 45° można uzyskać proporcjonalnie. Można go dodatkowo zaznaczyć na okienku „Cut Control“ **12** za pomocą niezmywalnego pisaka, a potem ponownie usunąć.

W przypadku cięć precyzyjnych należy uprzednio wykonać cięcia próbnego.

Kontrola linii cięcia przy cięciach ukośnych (PST 1000 PEL)

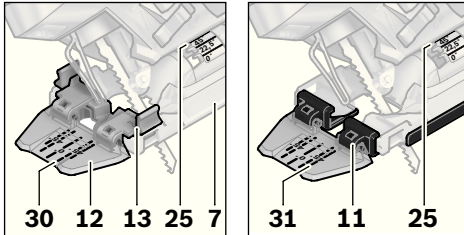

Dla ułatwienia kontroli linii cięcia na okienku „Cut Control“ **12** umieszczony został wskaźnik **29** cięcia pod kątem prostym 0° i po dwóch wskaźnikach cięcia w lewą lub w prawą stronę pod kątem 45° zgodnie z podziałką **25**. Do mocowania systemu kontroli linii cięcia z podstawą „Cut Control“ **13** na stopce (podstawie) elektronarzędzia **7** należy kierować się wewnętrznym wskaźnikiem **30**. Do mocowania okienka „Cut Control“ **12** bezpośrednio na stopce ślizgowej **11** należy kierować się zewnętrznym wskaźnikiem **31**.

Wskaźnik cięcia pod kątem między 0° a 45° można uzyskać proporcjonalnie. Można go dodatkowo zaznaczyć na okienku „Cut Control“ **12** za pomocą niezmywalnego pisaka, a potem ponownie usunąć.

W przypadku cięć precyzyjnych należy przednio wykonać cięcia próbne.

Przestawianie płyty podstawy

Wykonywanie cięć w pobliżu krawędzi możliwe jest po przestawieniu podstawy **7** w jej tylne położenie.

PST 900 PEL (zob. rys. G):

- Wyjąć magazynek **21** z podstawy **7**.
- Zwolnić śrubę **24** i przesunąć podstawę **7** do oporu w kierunku króćca odsysania **5**.
- Dokręcić ponownie śrubę **24**.

PST 1000 PEL (zob. rys. H):

- Otworzyć dźwignię mocującą podstawę **6** i przesunąć podstawę **7** aż do oporu w kierunku króćca **5**.
- Zamknąć dźwignię **6**, aby zablokować podstawę w wybranej pozycji.

Cięcie z przesuniętą stopką **7** jest możliwe tylko w przypadku cięć pod kątem 0°. Oprócz tego nie wolno stosować kontroli linii cięcia „Cut Control“ wraz z podstawą **13**, prowadnicy równoległej z prowadnicą kołową **26** (osprzęt) jak również osłony przeciwoodpryskowej **22**.

Urządzenie wydmuchowe wiórów

Dzięki funkcji nadmuchu, który usuwa wióry **9**, użytkownik może przez cały czas obserwować linię cięcia.

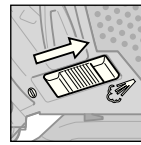

Włączenie urządzenia wydmuchowego wiórów: W przypadku prac, przy których powstaje duża ilość odpadów – w drewnie, tworzywach sztucznych itp., należy przesunąć przełącznik **9** w kierunku króćca.

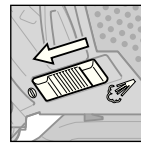

Wyłączenie urządzenia wydmuchiwania wiórów: W przypadku prac w metalu, jak również przy zamontowanym systemie odsysania pyłu, należy przesunąć przełącznik **9** w kierunku brzeszczotu.

Uruchamianie

- ▶ **Należy zwrócić uwagę na napięcie sieci! Napięcie źródła prądu musi zgadzać się z danymi na tabliczce znamionowej elektronarzędzia. Elektronarzędzia przeznaczone do pracy pod napięciem 230 V można przyłączać również do sieci 220 V.**

Włączanie światła roboczego LED

Lampka robocza **14** poprawia warunki oświetleniowe w bezpośrednim zakresie roboczym. Szczególnie wydajnie można pracować stosując lampkę roboczą wraz z kontrolą linii cięcia „Cut Control“.

Lampkę roboczą **14** można uruchomić poprzez lekkie naciśnięcie włącznika/wyłącznika **3**. Naciskając mocniej włącznik/wyłącznik uruchamiamy elektronarzędzie, a lampka robocza świeci się nadal.

- ▶ **Nie należy patrzeć bezpośrednio w światło robocze – może ono spowodować oślepienie.**

Włączanie/wyłączanie

W celu **włączenia** elektronarzędzia nacisnąć włącznik/wyłącznik **3**.

W celu **unieruchomienia** włącznika/wyłącznika **3**, należy go wcisnąć i przytrzymując go w tej pozycji, przesunąć blokadę **1** na prawo lub lewo.

W celu **wyłączenia** elektronarzędzia zwolnić włącznik/wyłącznik **3**. Przy zablokowanym włączniku/wyłączniku **3** nacisnąć go najpierw i następnie zwolnić.

Sterowanie prędkości skokowej/wyбір wstępny

Przez zwiększenie i zmniejszenie nacisku na włącznik/wyłącznik **3** możliwe jest bezstopniowe sterowanie prędkości skokowej włączanego elektronarzędzia.

Przy zablokowanym włączniku/wyłączniku **3** elektronarzędzie pracuje z ustawioną wstępnie prędkością skokową.

Za pomocą pokrętki **2** można dokonać wstępnego wyboru prędkości skokowej, a także zmieniać ją podczas pracy maszyny.

- 1–2: niska prędkość skokowa
- 3–4: średnia prędkość skokowa
- 5–6: wysoka prędkość skokowa

Niezbędna ilość skoków zależy od materiału i warunków pracy i można ją wykryć w próbie praktycznej.

Zmniejszenie ilości skoków zaleca się przy nasadzeniu brzeszczotu na obrabiany przedmiot jak i przy cięciach w tworzywie sztucznym i w aluminium.

Dłuższa praca z niską prędkością skokową może spowodować nadmierne nagrzanie się elektronarzędzia. Aby przywrócić prawidłową temperaturę należy zwolnić brzeszczot i włączyć elektronarzędzie na ok. 3 min. z maksymalną prędkością skokową.

Wskazówki dotyczące pracy

- ▶ **Przed wszystkimi pracami przy elektronarzędziu należy wyciągnąć wtyczkę z gniazda.**
- ▶ **Obróbki małych lub cienkich przedmiotów należy zawsze dokonywać na stabilnym podłożu lub skorzystać ze stanowiska stacjonarnego (Bosch PLS 300).**

Cięcie wgłębne (zob. rys. I)

- ▶ **Cięcie wgłębnych można dokonywać tylko w miękkich materiałach, takich jak drewno, gipsokarton lub podobne!**

Do cięcia wgłębnego należy używać tylko krótkich brzeszczotów. Cięcie wgłębne możliwe jest tylko w położeniu kątowym 0° .

Przyłożyc elektronarzędzie przednią krawędzią płyty podstawy **7** do obrabianego przedmiotu w taki sposób, aby brzeszczot **19** nie dotykał obrabianego przedmiotu i włączyć elektronarzędzie. Przy narzędziach z ustawialną prędkością skokową wybrać najwyższą prędkość. Docisnąć mocno elektronarzędzie do obrabianego przedmiotu i zagłębić powoli brzeszczot w obrabiany przedmiot.

Gdy podstawa **7** przylgnie całą powierzchnią do materiału, kontynuować cięcie wzdłuż obranej linii.

Prowadnica równoległa/prowadnica do okręgów (osprzęt)

Prowadnica równoległa/prowadnica do okręgów **26** (osprzęt) umożliwia wykonywanie cięć w materiałach o grubości do 30 mm.

Usunąć podstawę systemu „Cut Control” **13** ze stopki **7**. W tym celu należy lekko ścisnąć podstawę i wyjąć ją z prowadnicy **23**.

PST 1000 PEL: Podczas pracy ze stopką ślizgową **11** okienko „Cut Control” **12** można przymocować z przodu stopki. Można w ten sposób ułatwić ustawianie wybranej linii cięcia, przede wszystkim w przypadku cięć pod skosem (zob. „Kontrola linii cięcia przy cięciach ukośnych”, str. 15).

Cięcia równoległe (zob. rys. J): Zwolnić śrubę mocującą **27** i wsunąć skalę prowadnicy równoległej przez prowadnicę **23**, znajdujące się w podstawie. Ustawić na wewnętrznej krawędzi podstawy pożądaną szerokość cięcia jako wartość działki elementarnej. Dokręcić ponownie śrubę **27**.

Cięcia po okręgu (zob. rys. K): Na linii cięcia, wewnątrz zaplanowanego koła wywiercić dziurę o takiej wielkości, by przeszedł przez nią brzeszczot. Otwór obrócić za pomocą frezu lub pilnika w taki sposób, by brzeszczot przylegał bezpośrednio do linii cięcia. Nałożyć śrubę

mocującą **27** z drugiej strony prowadnicy równoległej. Przełożyć podziałkę prowadnicy równoległej przez prowadzenie **23** na stopce elektronarzędzia. Wywiercić dziurę w obrabianym materiale, dokładnie pośrodku zaplanowanego wycięcia. Włożyć wierzchołek centrujący **28** przez otwór wewnętrzny prowadnicy równoległej do wywierconej dziury. Ustawić promień jako wartość podziałki na wewnętrznej krawędzi stopki elektronarzędzia. Mocno dociągnąć śrubę ustawczą **27**.

Chłodziwo i smar

Ze względu na rozgrzewanie się materiału należy przy cięciu metali nanosić wzdłuż linii cięcia środki chłodziwo-smarujące.

Konserwacja i serwis

Konserwacja i czyszczenie

- ▶ **Przed wszystkimi pracami przy elektronarzędziu należy wyciągnąć wtyczkę z gniazda.**
- ▶ **Aby zapewnić bezpieczną i wydajną pracę, elektronarzędzie i szczeliny wentylacyjne należy utrzymywać w czystości.**

Należy regularnie czyścić uchwyt brzeszczotu. W tym celu należy brzeszczot wyjąć z elektronarzędzia, a elektronarzędzie ostukać lekko, uderzając płytą podstawy o płaską powierzchnię.

Silne zanieczyszczenie elektronarzędzia może doprowadzić do zakłóceń w działaniu. Dlatego materiały wytwarzające dużo pyłu, nie powinny być obrabiane od spodu i ponad głową.

- ▶ **W skrajnie trudnych warunkach pracy należy w razie możliwości stosować stacjonarny system odsysania pyłu. Należy też często przedmuchiwać otwory wentylacyjne i stosować wyłącznik ochronny różnicowo-prądowy (FI).** Podczas obróbki metali może dojść do osadzenia się wewnątrz elektronarzędzia pyłu metalicznego, mogącego przewodzić prąd. Może to mieć niekorzystny wpływ na izolację ochronną elektronarzędzia.

Rolkę prowadzącą **18** należy przy sposobności nasmarować kroplą oleju.

Rolkę prowadzącą **18** należy regularnie kontrolować. W przypadku, gdy jest ona zużyta, musi zostać wymieniona przez autoryzowany serwis firmy Bosch.

Jeśli urządzenie, mimo dokładnej i wszechstronnej kontroli produkcyjnej ulegnie kiedykolwiek awarii, naprawę powinien przeprowadzić autoryzowany serwis elektronarzędzi firmy Bosch.

Przy wszystkich zgłoszeniach oraz zamówieniach części zamiennych konieczne jest podanie 10-cyfrowego numeru katalogowego elektronarzędzia zgodnie z danymi na tabliczce znamionowej.

Obsługa klienta oraz doradztwo techniczne

Ze wszystkimi pytaniami, dotyczącymi naprawy i konserwacji nabytego produktu oraz dostępu do części zamiennych prosimy zwracać się do punktów obsługi klienta. Rysunki techniczne oraz informacje o częściach zamiennych można znaleźć pod adresem:

www.bosch-pt.com

Zespół doradztwa technicznego firmy Bosch służy pomocą w razie pytań związanych z zakupem produktu, jego zastosowaniem oraz regulacją urządzeń i osprzętu.

Polska

Robert Bosch Sp. z o.o.
Serwis Elektronarzędzi
Ul. Szyszkowa 35/37
02-285 Warszawa
Tel.: +48 (022) 715 44 60
Faks: +48 (022) 715 44 41
E-Mail: bsc@pl.bosch.com
Infolinia Działu Elektronarzędzi:
+48 (801) 100 900
(w cenie połączenia lokalnego)
E-Mail: elektronarzedzia.info@pl.bosch.com
www.bosch.pl

Usuwanie odpadów

Elektronarzędzia, osprzęt i opakowanie należy poddać utylizacji zgodnie z obowiązującymi zasadami ochrony środowiska.

Tylko dla państw należących do UE:



Nie należy wyrzucać elektronarzędzi do odpadów domowych!

Zgodnie z europejską wytyczną 2002/96/WE o starych, zużytych narzędziach elektrycznych i elektronicznych i jej stosowania

w prawie krajowym, wyeliminowane, niezdadne do użycia elektronarzędzia należy zbierać osobno i doprowadzić do ponownego użytkowania zgodnie z zasadami ochrony środowiska.

Zastrzega się prawo dokonywania zmian.

Bezpečnostní předpisy

Všeobecná varovná upozornění pro elektronářadí

VAROVÁNÍ Čtěte všechna varovná upozornění a pokyny. Zanedbání při dodržování varovných upozornění a pokynů mohou mít za následek úder elektrickým proudem, požár a/nebo těžká poranění.

Všechna varovná upozornění a pokyny do budoucna uschovejte.

Ve varovných upozorněních použitý pojem „elektronářadí“ se vztahuje na elektronářadí provozované na el. síti (se síťovým kabelem) a na elektronářadí provozované na akumulátoru (bez síťového kabelu).

1) Bezpečnost pracovního místa

- a) **Udržujte Vaše pracovní místo čisté a dobře osvětlené.** Nepořádek nebo neosvětlené pracovní oblasti mohou vést k úrazům.
- b) **S elektronářadím nepracujte v prostředí ohroženém explozí, kde se nacházejí hořlavé kapaliny, plyny nebo prach.** Elektronářadí vytváří jiskry, které mohou prach nebo páry zapálit.
- c) **Děti a jiné osoby udržujte při použití elektronářadí daleko od Vašeho pracovního místa.** Při rozptýlení můžete ztratit kontrolu nad strojem.

2) Elektrická bezpečnost

- a) **Připojovací zástrčka elektronářadí musí lícovat se zásuvkou. Zástrčka nesmí být žádným způsobem upravena. Společně s elektronářadím s ochranným uzemněním nepoužívejte žádné adaptérové zástrčky.** Neupravené zástrčky a vhodné zásuvky snižují riziko úderu elektrickým proudem.
- b) **Zabraňte kontaktu těla s uzemněnými povrchy, jako např. potrubí, topení, sporáky a chladničky.** Je-li Vaše tělo uzemněno, existuje zvýšené riziko úderu elektrickým proudem.
- c) **Chraňte stroj před deštěm a vlhkem.** Vniknutí vody do elektronářadí zvyšuje nebezpečí úderu elektrickým proudem.

d) **Dbejte na účel kabelu, nepoužívejte jej k nošení či zavěšení elektronářadí nebo k vytažení zástrčky ze zásuvky. Udržujte kabel daleko od tepla, oleje, ostrých hran nebo pohyblivých dílů stroje.** Poškozené nebo spletené kabely zvyšují riziko úderu elektrickým proudem.

e) **Pokud pracujete s elektronářadím venku, použijte pouze takové prodlužovací kabely, které jsou způsobilé i pro venkovní použití.** Použití prodlužovacího kabelu, jež je vhodný pro použití venku, snižuje riziko úderu elektrickým proudem.

f) **Pokud se nelze vyhnout provozu elektronářadí ve vlhkém prostředí, použijte proudový chránič.** Nasazení proudového chrániče snižuje riziko úderu elektrickým proudem.

3) Bezpečnost osob

- a) **Buďte pozorní, dávejte pozor na to, co děláte a přistupujte k práci s elektronářadím rozumně. Nepoužívejte žádné elektronářadí pokud jste unaveni nebo pod vlivem drog, alkoholu nebo léků.** Moment nepozornosti při použití elektronářadí může vést k vážným poraněním.
- b) **Noste osobní ochranné pomůcky a vždy ochranné brýle.** Nošení osobních ochranných pomůcek jako maska proti prachu, bezpečnostní obuv s protiskluzovou podrážkou, ochranná přilba nebo sluchátka, podle druhu nasazení elektronářadí, snižují riziko poranění.
- c) **Zabraňte neúmyslnému uvedení do provozu. Přesvědčte se, že je elektronářadí vypnuté dříve než jej uchopíte, poneseťe či připojíte na zdroj proudu a/nebo akumulátor.** Máte-li při nošení elektronářadí prst na spínači nebo pokud stroj připojíte ke zdroji proudu zapnutý, pak to může vést k úrazům.
- d) **Než elektronářadí zapnete, odstraňte seřizovací nástroje nebo šroubováky.** Nástroj nebo klíč, který se nachází v otáčivém dílu stroje, může vést k poranění.

- e) Vyvarujte se abnormálního držení těla. Zajistěte si bezpečný postoj a udržujte vždy rovnováhu.** Tím můžete elektronářadí v neočekávaných situacích lépe kontrolovat.
- f) Noste vhodný oděv. Nenoste žádný volný oděv nebo šperky. Vlasy, oděv a rukavice udržujte daleko od pohybujících se dílů.** Volný oděv, šperky nebo dlouhé vlasy mohou být zachyceny pohybujícími se díly.
- g) Lze-li namontovat odsávací či zachycující přípravky, přesvědčte se, že jsou připojeny a správně použity.** Použití odsávání prachu může snížit ohrožení prachem.
- 4) Svědomité zacházení a používání elektronářadí**
- a) Stroj nepřetěžujte. Pro svou práci použijte k tomu určené elektronářadí.** S vhodným elektronářadím budete pracovat v udané oblasti výkonu lépe a bezpečněji.
- b) Nepoužívejte žádné elektronářadí, jehož spínač je vadný.** Elektronářadí, které nelze zapnout či vypnout je nebezpečné a musí se opravit.
- c) Než provedete seřízení stroje, výměnu dílů příslušenství nebo stroj odložíte, vytáhněte zástrčku ze zásuvky a/nebo odstraňte akumulátor.** Toto preventivní opatření zabrání neúmyslnému zapnutí elektronářadí.
- d) Uchovávejte nepoužívané elektronářadí mimo dosah dětí. Nenechte stroj používat osobám, které se strojem nejsou seznámeny nebo nečetly tyto pokyny.** Elektronářadí je nebezpečné, je-li používáno nezkušenými osobami.
- e) Pečujte o elektronářadí svědomitě. Zkontrolujte, zda pohyblivé díly stroje bezvadně fungují a nevzpříčují se, zda díly nejsou zlomené nebo poškozené tak, že je omezena funkce elektronářadí. Poškozené díly nechte před nasazením stroje opravit.** Mnoho úrazů má příčinu ve špatně udržovaném elektronářadí.
- f) Řezné nástroje udržujte ostré a čisté.** Pečlivě ošetřované řezné nástroje s ostrými řeznými hranami se méně vzpříčují a dají se lehčeji vést.
- g) Používejte elektronářadí, příslušenství, nasazovací nástroje apod. podle těchto pokynů. Respektujte přitom pracovní podmínky a prováděnou činnost.** Použití elektronářadí pro jiné než určující použití může vést k nebezpečným situacím.
- 5) Servis**
- a) Nechte Vaše elektronářadí opravit pouze kvalifikovaným odborným personálem a pouze s originálními náhradními díly.** Tím bude zajištěno, že bezpečnost stroje zůstane zachována.

Bezpečnostní upozornění pro kmitací pily

- ▶ **Pokud provádíte práce, při kterých může nasazovací nástroj zasáhnout skrytá elektrická vedení nebo vlastní síťový kabel, pak držte elektronářadí na izolovaných plochách rukojeti.** Kontakt s vedením pod napětím může přivést napětí i na kovové díly elektronářadí a vést k úderu elektrickým proudem.
- ▶ **Mějte ruce daleko od oblastí řezání. Nesahejte pod obrobek.** Při kontaktu s pilovým listem existuje nebezpečí poranění.
- ▶ **Elektronářadí ved'te proti obrobku pouze zapnuté.** Jinak existuje nebezpečí zpětného rázu, pokud se nasazený nástroj v obrobku vzpříčí.
- ▶ **Dbejte na to, aby základová deska 7 při řezání bezpečně přiléhala.** Vzpříčený pilový list se může zlomit nebo vést ke zpětnému rázu.
- ▶ **Po ukončení pracovního procesu elektronářadí vypněte a pilový list vytáhněte z řezu až tehdy, když se tento zastaví.** Tím zabráníte zpětnému rázu a elektronářadí můžete bezpečně odložit.
- ▶ **Používejte pouze nepoškozené, bezvadné pilové listy.** Pokřivené či tupé pilové listy se mohou zlomit nebo způsobit zpětný ráz.

- ▶ **Po vypnutí nebrzdíte pilový list bočním protitlakem.** Pilový list se může poškodit, zlomit nebo způsobit zpětný ráz.
- ▶ **Použijte vhodné detekční přístroje na vyhledání skrytých rozvodných vedení nebo kontaktujte místní dodavatelskou společnost.** Kontakt s elektrickým vedením může vést k požáru a úderu elektrickým proudem. Poškození vedení plynu může vést k výbuchu. Proniknutí do vodovodního potrubí způsobí věcné škody nebo může způsobit úder elektrickým proudem.
- ▶ **Zajistěte obrobek.** Obrobek pevně uchycený upínacím přípravkem nebo svěrákem je držen bezpečněji než Vaší rukou.
- ▶ **Udržujte své pracovní místo čisté.** Směsi materiálů jsou obzvlášť škodlivé. Prach lehkých kovů může hořet nebo explodovat.
- ▶ **Než jej odložíte, počkejte až se elektro- nářadí zastaví.** Nasazovací nástroj se může vzpříčit a vést ke ztrátě kontroly nad elektro- nářadím.
- ▶ **Nepoužívejte elektronářadí s poškozeným kabelem. Pokud se kabel během práce poškodí, pak se jej nedotýkejte a vytáhněte síťovou zástrčku.** Poškozené kabely zvyšují riziko elektrického úderu.

Funkční popis



Čtete všechna varovná upozornění a pokyny. Zanedbání při dodržování varovných upozornění a pokynů mohou mít za následek úraz elektrickým proudem, požár a/nebo těžká poranění.

Určující použití

Stroj je na pevných podkladech určen k provádění dělicích řezů a výřezů do dřeva, plastu, kovu, keramických desek a pryže. Je vhodný pro přímé a obloukové řezy s úhlem sklonu do 45°. Dbejte doporučení pilových listů.

Zobrazené komponenty

Číslování zobrazených komponent se vztahuje na zobrazení elektronářadí na grafické straně.

- 1 Aretace spínače
- 2 Nastavovací kolečko předvolby počtu zdvihů
- 3 Spínač
- 4 Odsávací hadice*
- 5 Odsávací hrdlo
- 6 Upínací páčka základové desky (PST 1000 PEL)
- 7 Základová deska
- 8 Nastavovací páčka předkmitu
- 9 Přepínač přípravku pro odfukování třísek
- 10 Kryt pro odsávání
- 11 Kluzná patka (PST 1000 PEL)
- 12 Průhledítko kontroly čáry řezu „Cut Control“
- 13 Sokl kontroly čáry řezu „Cut Control“
- 14 Pracovní osvětlení
- 15 Rukojeť (izolovaná plocha rukojeti)
- 16 Táhl
- 17 Páčka SDS pro odjištění pilového listu
- 18 Vodící kladka
- 19 Pilový list*
- 20 Ochrana proti dotyku
- 21 Zásobník pilových listů (PST 900 PEL)
- 22 Ochrana proti vytrhávání třísek*
- 23 Vedení podélného dorazu
- 24 Šroub (PST 900 PEL)
- 25 Stupnice úhlu sklonu
- 26 Podélný doraz s kružítkem*
- 27 Zajišťovací šroub podélného dorazu*
- 28 Středící hrot podélného dorazu*
- 29 Označení řezu 0°
- 30 Označení řezu 45°
- 31 Označení řezu 45° s kluznou patkou (PST 1000 PEL)

***Zobrazené nebo popsané příslušenství nepatří k standardnímu obsahu dodávky. Kompletní příslušenství naleznete v našem programu příslušenství.**

Technická data

Přímočará pila		PST 900 PEL	PST 1000 PEL
Objednací číslo		3 603 CA0 2..	3 603 CA0 3..
Kontrola čáry řezu „Cut Control“		●	●
Řízení počtu zdvihů		●	●
Předvolba počtu zdvihů		●	●
Předkmit		●	●
Jmenovitý příkon	W	620	650
Výstupní výkon	W	340	360
Počet zdvihů naprázdno n_0	min ⁻¹	500–3100	500–3100
Zdvih	mm	23	23
max. hloubka řezu			
– do dřeva	mm	90	100
– do hliníku	mm	15	20
– do oceli (nelegované)	mm	8	10
Úhel řezu (vlevo/vpravo) max.	°	45	45
Hmotnost podle EPTA-Procedure 01/2003	kg	2,1	2,2
Třída ochrany		□/II	□/II

Údaje platí pro jmenovité napětí [U] 230/240 V. Při nižších napětích a provedení specifických pro jednotlivé země se tyto údaje mohou lišit.

Dbejte prosím objednáčích čísla na typovém štítku Vašeho elektronářadí. Obchodní označení jednotlivých elektronářadí se mohou měnit.

Informace o hluku a vibracích

		PST 900 PEL	PST 1000 PEL
Naměřené hodnoty hluku zjištěny podle EN 60745.			
Hodnocená hladina hluku A stroje činí typicky			
Hladina akustického tlaku	dB(A)	86	86
Hladina akustického výkonu	dB(A)	97	97
Nepřesnost K	dB	3	3
Noste ochranu sluchu!			
Celkové hodnoty vibrací (vektorový součet tří os) zjištěny podle EN 60745:			
Řezání dřevotřískové desky:			
Hodnota emise vibrací a_h	m/s^2	11,5	10,0
Nepřesnost K	m/s^2	4,0	2,0
Řezání kovového plechu:			
Hodnota emise vibrací a_h	m/s^2	8,5	7,0
Nepřesnost K	m/s^2	2,0	2,0

V těchto pokynech uvedená úroveň vibrací byla změřena podle měřících metod normovaných v EN 60745 a může být použita pro vzájemné porovnání elektronářadí. Hodí se i pro předběžný odhad zatížení vibracemi.

Uvedená úroveň vibrací reprezentuje hlavní použití elektronářadí. Pokud ovšem bude elektronářadí nasazeno pro jiná použití, s odlišnými nasazovacími nástroji nebo s nedostatečnou údržbou, může se úroveň vibrací lišit. To může zatížení vibracemi po celou pracovní dobu zřetelně zvýšit.

Pro přesný odhad zatížení vibracemi by měly být zohledněny i doby, v nichž je stroj vypnutý nebo sice běží, ale fakticky není nasazen. To může zatížení vibracemi po celou pracovní dobu zřetelně zredukovat. Stanovte dodatečná bezpečnostní opatření k ochraně obsluhy před účinky vibrací jako např.: údržba elektronářadí a nasazovacích nástrojů, udržování teplých rukou, organizace pracovních procesů.

Prohlášení o shodě

Prohlašujeme v plné naší zodpovědnosti, že v odstavci „Technická data“ popsaný výrobek je v souladu s následujícími normami nebo normativními dokumenty: EN 60745 podle ustanovení směrnic 2004/108/ES, 98/37/ES (do 28.12.2009), 2006/42/ES (od 29.12.2009).

Technická dokumentace u:
Robert Bosch GmbH, PT/ESC,
D-70745 Leinfelden-Echterdingen

Dr. Egbert Schneider Senior Vice President Engineering
Dr. Eckerhard Strötgen Head of Product Certification

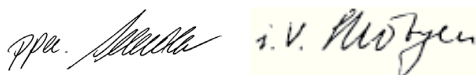

Robert Bosch GmbH, Power Tools Division
D-70745 Leinfelden-Echterdingen
Leinfelden, 21.08.2009

Montáž

- **Před každou prací na elektronářadí vytáhněte zástrčku ze zásuvky.**

Nasazení/výměna pilového listu

- **Při montáži pilového listu noste ochranné rukavice.** Při kontaktu s pilovým listem existuje nebezpečí poranění.

Výběr pilového listu

Přehled doporučených pilových listů naleznete na konci tohoto návodu. Nasadte pouze pilové listy se stopkou s jedním výstupkem (stopka T). Pilový list by neměl být delší než je pro plánovaný řez nutný.

Pro řezání úzkých křivek použijte úzké pilové listy.

Nasazení pilového listu (viz obr. A1)

Popřípadě odejměte kryt **10** (viz „Kryt“).

Nasuňte pilový list **19** se zuby ve směru řezu až na doraz do táhla **16**. Páčka SDS **17** skočí automaticky vzad a pilový list se zajistí. Nestlačujte páčku **17** dozadu rukou, jinak můžete elektronářadí poškodit.

Při nasazení pilového listu dbejte na to, aby zadní strana pilového listu ležela v drážce vodící kladky **18**.

- ▶ **Zkontrolujte pilový list, zda je pevně usazen.** Volný pilový list může vypadnout a poranit Vás.

Vyhození pilového listu (viz obr. A2)

- ▶ **Při vyhození pilového listu držte elektronářadí tak, aby vyhozený pilový list nezranil žádné osoby či zvířata.**

Otočte páčku SDS **17** až na doraz dopředu ve směru ochrany proti dotyku **20**. Pilový list se uvolní a vyhodí.

Zásobník pilových listů (PST 900 PEL) (viz obr. B)

V zásobníku pilových listů **21** můžete uschovat až šest pilových listů s délkou až do 110 mm. Pilové listy se stopkou s jedním výstupkem (stopka T) vkládejte do k tomu určeného vybraní zásobníku pilových listů. Až tři pilové listy mohou ležet na sobě.

Zavřete zásobník pilových listů a zasuňte jej až na doraz do vybraní základové desky **7**.

Kluzná patka (PST 1000 PEL)

Při opracování choulostivých povrchů můžete nasadit kluznou patku **11** na základovou desku **7**, aby se zabránilo poškrábání povrchu.

Pro nasazení kluzné patky **11** ji zavěste vpředu na základovou desku **7**, zatlačte ji vzadu nahoru a nechte ji zaskočit.

Ochrana proti vytrhávání třísek

Ochrana proti vytrhávání třísek **22** (příslušenství) může zabránit vytrhávání povrchu při řezání dřeva. Ochranu proti vytrhávání třísek lze použít pouze u určitých typů pilových listů a pouze při úhlu řezu 0°. Základová deska **7** nesmí být při řezání s ochranou proti vytrhávání třísek pro řezání u okraje přesazena dozadu.

Ochranu proti vytrhávání třísek **22** zatlačte zespodu do základové desky **7**.

PST 1000 PEL (viz obr. C): Při použití kluzné patky **11** není ochrana proti vytrhávání třísek **22** nasazena do základové desky **7**, ale do kluzné patky.

Kontrola čáry řezu „Cut Control“

Kontrola čáry řezu „Cut Control“ umožňuje přesné vedení elektronářadí podél čáry řezu nakreslené na obrobku. K sadě „Cut Control“ patří průhledítko **12** s rýskami řezu a sokl **13** pro připevnění na elektronářadí.

Upevnění „Cut Control“ na základovou desku (viz obr. D)

Upněte průhledítko „Cut Control“ **12** pevně do úchytek na soklu **13**. Potom stlačte sokl lehce k sobě a nechte jej zaskočit ve vedení **23** základové desky **7**.

Upevnění „Cut Control“ na kluznou patku (PST 1000 PEL) (viz obr. E)

U tohoto systému kontroly čáry řezu může být průhledítko „Cut Control“ **12** upevněno buď společně se soklem **13** na základové desce **7** nebo zvlášť přímo do úchytek na kluzné patce **11**.

Odstraňte sokl „Cut Control“ **13** ze základové desky **7**. K tomu lehce stlačte sokl k sobě a vyjměte jej z vedení **23** ven.

Stáhněte průhledítko „Cut Control“ **12** ze soklu **13** a upněte jej pevně do úchytek na kluzné patce **11**.

Odsávání prachu/třísek

- ▶ Prach materiálů jako olovoobsahující nátěry, některé druhy dřeva, minerálů a kovu mohou být zdraví škodlivé. Kontakt s prachem nebo vdechnutí mohou vyvolat alergické reakce a/nebo onemocnění dýchacích cest obsluhy nebo v blízkosti se nacházejících osob. Určitý prach jako dubový nebo bukový prach je pokládán za karcinogenní, zvláště ve spojení s přídavnými látkami pro ošetření dřeva (chromát, ochranné prostředky na dřevo). Materiál obsahující azbest smějí opracovávat pouze specialisté.
 - Pokud možno použijte odsávání prachu.
 - Pečujte o dobré větrání pracovního prostoru.
 - Je doporučeno nosit ochrannou dýchací masku s třídou filtru P2.

Dbejte ve Vaší zemi platných předpisů pro opracovávané materiály.

Kryt (viz obr. F)

Namontujte kryt **10**, než připojíte elektronářadí k odsávání prachu.

Nasadte kryt **10** na elektronářadí tak, aby úchytky zaskočily do vybrání na tělese.

Pro práce bez odsávání prachu a též pro skloněné řezy kryt **10** odejměte. K tomu kryt ve výšce vnějších úchytků stlačte dohromady a stáhněte jej dopředu.

Připojení odsávání prachu

Nastrčte odsávací hadici **4** (příslušenství) na odsávací hrdlo **5**. Spojte odsávací hadici **4** s vysavačem (příslušenství). Přehled připojení na různé vysavače najdete na konci tohoto návodu.

Když máte připojené odsávání prachu, vypněte přípravek pro odfukování třísek (viz „Přípravek na odfukování třísek“).

Vysavač musí být vhodný pro opracovávaný materiál.

Při odsávání obzvláště zdraví škodlivého, karcinogenního nebo suchého prachu použijte speciální vysavač.

Provoz

Druhy provozu

- ▶ **Před každou prací na elektronářadí vytáhněte zástrčku ze zásuvky.**

Nastavení předkmitu

Ve čtyřech stupních nastavitelný předkmit umožňuje optimální přizpůsobení rychlosti řezu, řezného výkonu a obrazu řezu opracovávanému materiálu.

Pomocí nastavovací páčky **8** můžete předkmit nastavit i během provozu.

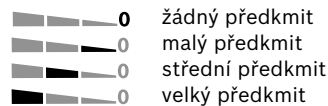

Optimální stupeň předkmitu pro stávající aplikace se nechá zjistit praktickými zkouškami.

Přitom platí následující doporučení:

- Předkmit zvolte tím menší popř. předkmit zcela vypněte, čím jemnější a čistší má být hrana řezu.
- Při opracování tenkých materiálů (např. plechů) předkmit vypněte.
- Ve tvrdých materiálech (např. ocel) pracujte s malým předkmitem.
- V měkkých materiálech a při řezání dřeva ve směru vláken můžete pracovat s maximálním předkmitem.

Nastavení šikmých úhlů

Základová deska **7** může být pro řezy se sklonem otočena až o 45° vpravo nebo vlevo.

Kryt **10** a ochranu proti vytrhávání třísek **22** nelze u skloněných řezů nasadit.

Případně odejměte kryt **10** (viz „Kryt“, strana 25) a odstraňte ochranu proti vytrhávání třísek **22** (viz „Ochrana proti vytrhávání třísek“, strana 24).

PST 900 PEL (viz obrázek G):

- Stáhněte zásobník pilových listů **21** ze základové desky **7**.
- Uvolněte šroub **24** a posuňte základovou desku **7** lehce ve směru odsávacího hrdla **5**.
- K nastavení přesných úhlů sklonu má základová deska vpravo a vlevo body zaskočení při 0°, 22,5° a 45°. Natočte základovou desku **7** podle stupnice **25** do požadované polohy. Ostatní úhly sklonu lze nastavit pomocí úhelníku.
- Potom posuňte základovou desku **7** až na doraz ve směru pilového listu **19**.
- Šroub **24** opět utáhněte.

PST 1000 PEL (viz obr. H):

- Otevřete upínací páčku **6** základové desky a posuňte základovou desku **7** lehce ve směru odsávacího hrdla **5**.
- K nastavení přesných úhlů sklonu má základová deska vpravo a vlevo body zaskočení při 0°, 22,5° a 45°. Natočte základovou desku **7** podle stupnice **25** do požadované polohy. Ostatní úhly sklonu lze nastavit pomocí úhelníku.
- Potom posuňte základovou desku **7** až na doraz ve směru pilového listu **19**.
- Upínací páčku **6** uzavřete, aby se základová deska v nastavené poloze zaaretovala.

Kontrola čáry řezu u skloněných řezů (PST 900 PEL)

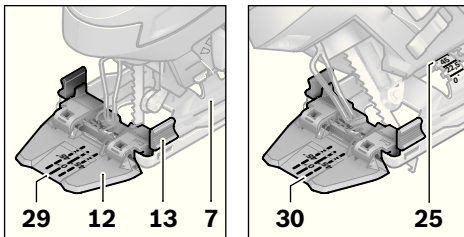

Pro kontrolu čáry řezu jsou na průhledítce „Cut Control“ **12** k dispozici ryska **29** pro pravouhý řez s 0° a pokaždé jedna ryska **30** pro vpravo nebo vlevo skloněný řez se 45° podle stupnice **25**.

Ryska řezu pro skloněné úhly mezi 0° a 45° vyplývá poměrově. Lze ji na průhledítce „Cut Control“ **12** dodatečně naznačit pomocí stíratelného popisovače a opět lehce odstranit.

Pro rozměrově přesné práce proveďte nejlépe zkušební řez.

Kontrola čáry řezu u skloněných řezů (PST 1000 PEL)

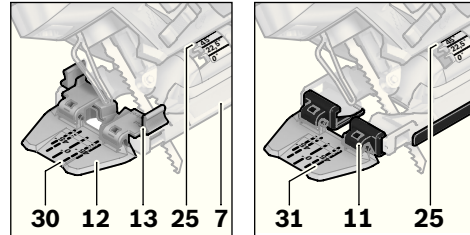

Pro kontrolu čáry řezu jsou na průhledítce „Cut Control“ **12** k dispozici ryska **29** pro pravouhý řez s 0° a pokaždé dvě rysky pro vpravo nebo vlevo skloněný řez se 45° podle stupnice **25**. Při upevnění kontroly čáry řezu pomocí soklu „Cut Control“ **13** na základové desce **7** platí vnitřní ryska **30**. Při upevnění průhledítka „Cut Control“ **12** přímo na kluzné patce **11** platí vnější ryska **31**.

Ryska řezu pro skloněné úhly mezi 0° a 45° vyplývá poměrově. Lze ji na průhledítce „Cut Control“ **12** dodatečně naznačit pomocí stíratelného popisovače a opět lehce odstranit.

Pro rozměrově přesné práce proveďte nejlépe zkušební řez.

Přesazení základové desky

Pro řezání při okraji můžete základovou desku **7** přesadit vzad.

PST 900 PEL (viz obrázek G):

- Stáhněte zásobník pilových listů **21** ze základové desky **7**.
- Uvolněte šroub **24** a posuňte základovou desku **7** až na doraz ve směru odsávacího hrdla **5**.
- Šroub **24** opět utáhněte.

PST 1000 PEL (viz obr. H):

- Otevřete upínací páčku **6** základové desky a posuňte základovou desku **7** až na doraz ve směru odsávacího hrdla **5**.
- Upínací páčku **6** uzavřete, aby se základová deska v nastavené poloze zaaretovala.

Řezání s přesazenou základovou deskou **7** je možné pouze s úhlem sklonu 0°. Kromě toho nesmí být použita kontrola čáry řezu „Cut Control“ se soklem **13**, podélný doraz s kružátkem **26** (příslušenství) a též ochrana proti vytrhávání třísek **22**.

Přípravek na odfukování třísek

Pomocí proudu vzduchu přípravku pro odfukování třísek **9** lze řeznou čáru udržovat bez třísek.

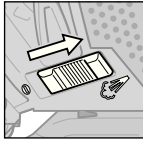

Zapnutí přípravku pro vyfukování třísek: Při práci s velkou tvorbou třísek ve dřevě, umělé hmotě a dalších materiálech posuňte přepínač **9** ve směru odsávacího hrdla.

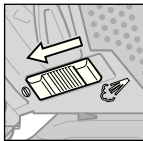

Vypnutí přípravku pro vyfukování třísek: Při práci v kovu a též při připojení odsávání prachu posuňte přepínač **9** ve směru pilového listu.

Uvedení do provozu

- ▶ **Dbejte síťového napětí! Napětí zdroje proudu musí souhlasit s údaji na typovém štítku elektronářadí. Elektronářadí označené 230 V smí být provozováno i na 220 V.**

Zapnutí pracovního osvětlení LED

Pracovní osvětlení **14** zlepšuje viditelnost v bezprostřední pracovní oblasti. Můžete docílit obzvláště dobrých výsledků řezání tím, že použijete společně pracovní osvětlení s kontrolou čáry řezu „Cut Control“.

Pracovní osvětlení **14** zapnete lehkým stlačením spínače **3**. Pokud spínač stlačíte více, zapne se elektronářadí a pracovní osvětlení svítí i nadále.

- ▶ **Nedívejte se přímo do pracovního osvětlení, může Vás oslnit.**

Zapnutí – vypnutí

K **zapnutí** elektronářadí stlačte spínač **3**.

K **aretaci** spínače **3** podržte tento stlačený a posuňte aretaci **1** vpravo nebo vlevo.

K **vypnutí** elektronářadí spínač **3** uvolněte. Při zaaretovaném spínači **3** tento nejprve stlačte a potom jej uvolněte.

Řízení/předvolba počtu zdvihů

Zvýšením nebo snížením tlaku na spínač **3** můžete plynule řídit počet zdvihů zapnutého elektronářadí.

Při zaaretovaném spínači **3** pracuje elektronářadí s předvoleným počtem zdvihů.

Pomocí nastavovacího kolečka předvolby počtu zdvihů **2** můžete předvolit a i během provozu změnit počet zdvihů.

- 1–2: nízký počet zdvihů
- 3–4: střední počet zdvihů
- 5–6: vysoký počet zdvihů

Požadovaný počet zdvihů je závislý na materiálu a pracovních podmínkách a lze jej zjistit praktickými zkouškami.

Snížení zdvihů se doporučuje při nasazování pilového listu na obrobek a též při řezání plastu a hliníku.

Při dlouhé práci s nízkým počtem zdvihů se může elektronářadí silně zahřát. Pilový list odejměte a nechte elektronářadí kvůli ochlazení ca. 3 minuty běžet s maximálním počtem zdvihů.

Pracovní pokyny

- ▶ **Před každou prací na elektronářadí vytáhněte zástrčku ze zásuvky.**
- ▶ **Při opracování malých nebo tenkých obrobků vždy použijte stabilní podklad nebo řezací stanici (Bosch PLS 300).**

Zanořovací řezání (viz obr. I)

- ▶ **Procesem zanořování smí být opracovávány pouze měkké materiály jako dřevo, sádrokarton apod.!**

Pro zanořovací řezání použijte pouze krátké pilové listy. Zanořovací řezání je možné pouze s úhlem sklonu 0°.

Posadte elektronářadí přední hranou základové desky **7** na obrobek bez toho, aby se pilový list **19** dotýkal obrobku a zapněte je. U elektronářadí s řízením počtu zdvihů zvolte maximální počet zdvihů. Tlačte elektronářadí pevně proti obrobku a nechte pilový list pomalu zanořit do obrobku.

Jakmile základová deska **7** přiléhá celou plochou k obrobku, řezejte dál podél požadované řezné čáry.

Podélný doraz s kružitkem (příslušenství)

Pro práce s podélným dorazem s kružitkem **26** (příslušenství) smí tloušťka materiálu činit maximálně 30 mm.

Odstraňte sokl „Cut Control“ **13** ze základové desky **7**. K tomu lehce stlačte sokl k sobě a vyjměte jej z vedení **23** ven.

PST 1000 PEL: Při použití kluzné patky **11** lze průhledítko „Cut Control“ **12** připnout vpředu na kluznou patku. To usnadňuje přesné ustavení na požadovanou čáru řezu především u skloněných řezů (viz „Kontrola čáry řezu u skloněných řezů“, strana 26).

Podélné řezy (viz obr. J): Uvolněte zajišťovací šroub **27** a prostrčte stupnici podélného dorazu vedením **23** v základové desce. Nastavte požadovanou šířku řezu jako hodnotu stupnice na vnitřní hraně základové desky. Zajišťovací šroub **27** pevně utáhněte.

Kruhové řezy (viz obr. K): Vyvrtejte u čáry řezu uvnitř vyřezávaného kruhu otvor, který postačuje na prostrčení pilového listu. Opracujte otvor frézou nebo pilníkem tak, aby mohl pilový list přiléhat v jedné přímce na čáru řezu. Nasadte zajišťovací šroub **27** na druhou stranu podélného dorazu. Prostrčte stupnici podélného dorazu vedením **23** v základové desce. V obrobku vyvrtejte ve středu vyřezávaného výřezu otvor. Prostrčte středící hrot **28** vnitřním otvorem podélného dorazu a do vyvrтанého otvoru. Nastavte poloměr jako hodnotu stupnice na vnitřní hraně základové desky. Utáhněte pevně zajišťovací šroub **27**.

Chladicí/mazací prostředek

Při řezání kovu byste měli kvůli zahřátí materiálu nanést podél řezné čáry chladicí popř. mazací prostředek.

Údržba a servis

Údržba a čištění

- ▶ **Před každou prací na elektronářadí vytáhněte zástrčku ze zásuvky.**
- ▶ **Udržujte elektronářadí a větrací otvory čisté, abyste pracovali dobře a bezpečně.**

Pravidelně čistěte držák pilového listu. K tomu odejměte pilový list z elektronářadí a elektronářadí lehce vyklepejte na rovinnou plochu.

Silné znečištění elektronářadí může vést k poruchám funkce. Proto neřežte materiály s velkou produkcí prachu zespodu nebo nad hlavou.

- ▶ **Při extrémních podmínkách nasazení používejte podle možnosti vždy odsávací zařízení. Často vyfukujte větrací otvory a předřadte proudový chránič (FI).** Při opracování kovů se může uvnitř elektronářadí usazovat vodivý prach. Ochranná izolace elektronářadí může být omezena.

Vodící kladku **18** příležitostně namažte kapkou oleje.

Vodící kladku **18** pravidelně kontrolujte. Je-li opotřebovaná, musí být v autorizovaném servisním středisku Bosch vyměněna.

Pokud dojde i přes pečlivou výrobu a náročné kontroly k poruše stroje, svěřte provedení opravy autorizovanému servisnímu středisku pro elektronářadí firmy Bosch.

Při všech dotazech a objednávkách náhradních dílů nezbytně prosím uvádějte 10-místné objednávací číslo podle typového štítku elektronářadí.

Zákaznická a poradenská služba

Zákaznická služba zodpoví Vaše dotazy k opravě a údržbě Vašeho výrobku a též k náhradním dílům. Technické výkresy a informace k náhradním dílům naleznete i na:

www.bosch-pt.com

Tým poradenské služby Bosch Vám rád pomůže při otázkách ke koupi, používání a nastavení výrobků a příslušenství.

Czech Republic

Robert Bosch odbytová s.r.o.
Bosch Service Center PT
K Vápence 1621/16
692 01 Mikulov
Tel.: +420 (519) 305 700
Fax: +420 (519) 305 705
E-Mail: servis.naradi@cz.bosch.com
www.bosch.cz

Zpracování odpadů

Elektronářadí, příslušenství a obaly by měly být dodány k opětovnému zhodnocení nepoškozujícím životní prostředí.

Pouze pro země EU:



Nevyhazujte elektronářadí do domovního odpadu!

Podle evropské směrnice 2002/96/ES o starých elektrických a elektronických zařízeních a jejím prosazení v

národních zákonech musí být neupotřebitelné elektronářadí rozebrané shromážděno a dodáno k opětovnému zhodnocení nepoškozujícím životní prostředí.

Změny vyhrazeny.

Bezpečnostné pokyny

Všeobecné výstražné upozornenia a bezpečnostné pokyny

⚠ POZOR Prečítajte si všetky Výstražné upozornenia a bezpečnostné pokyny. Zanedbanie dodržiavania Výstražných upozornení a pokynov uvedených v nasledujúcom texte môže mať za následok zásah elektrickým prúdom, spôsobiť požiar a/alebo ťažké poranenie.

Tieto Výstražné upozornenia a bezpečnostné pokyny starostlivo uschovajte na budúce použitie.

Pojem „ručné elektrické náradie“ používaný v nasledujúcom texte sa vzťahuje na ručné elektrické náradie napájané zo siete (s prírodnou šnúrou) a na ručné elektrické náradie napájané akumulátorovou batériou (bez prírodnej šnúry).

1) Bezpečnosť na pracovisku

- a) **Pracovisko vždy udržiavajte čisté a dobre osvetlené.** Neporiadok a neosvetlené priestory pracoviska môžu mať za následok pracovné úrazy.
- b) **Týmto náradím nepracujte v prostredí ohrozenom výbuchom, v ktorom sa nachádzajú horľavé kvapaliny, plyny alebo horľavý prach.** Ručné elektrické náradie vytvára iskry, ktoré by mohli prach alebo pary zapáliť.
- c) **Nedovoľte deťom a iným nepovolánym osobám, aby sa počas používania ručného elektrického náradia zdržiavali v blízkosti pracoviska.** Pri odpútaní pozornosti zo strany inej osoby môžete stratiť kontrolu nad náradím.

2) Elektrická bezpečnosť

- a) **Zástrčka prírodnej šnúry ručného elektrického náradia musí pasovať do použitej zásuvky. Zástrčku v žiadnom prípade nijako nemeňte. S uzemneným elektrickým náradím nepoužívajte ani žiadne zástrčkové adaptéry.** Nezmenené zástrčky a vhodné zásuvky znižujú riziko zásahu elektrickým prúdom.

b) **Vyhýbajte sa telesnému kontaktu s uzemnenými povrchovými plochami, ako sú napr. rúry, vykurovacie telesá, sporáky a chladničky.** Keby by bolo Vaše telo uzemnené, hrozí zvýšené riziko zásahu elektrickým prúdom.

c) **Chráňte elektrické náradie pred účinkami dažďa a vlhkosti.** Vniknutie vody do ručného elektrického náradia zvyšuje riziko zásahu elektrickým prúdom.

d) **Nepoužívajte prírodnú šnúru mimo určený účel na nosenie ručného elektrického náradia, ani na jeho zavesenie a zástrčku nevyberajte zo zásuvky ťahaním za prírodnú šnúru. Zabezpečte, aby sa sieťová šnúra nedostala do blízkosti horúceho telesa, ani do kontaktu s olejom, s ostrými hranami alebo pohybujúcimi sa súčiastkami ručného elektrického náradia.** Poškodené alebo zauzlené prírodné šnúry zvyšujú riziko zásahu elektrickým prúdom.

e) **Keď pracujete s ručným elektrickým náradím vonku, používajte len také predlžovacie káble, ktoré sú schválené aj na používanie vo vonkajších priestoroch.** Použitie predlžovacieho kábla, ktorý je vhodný na používanie vo vonkajšom prostredí, znižuje riziko zásahu elektrickým prúdom.

f) **Ak sa nedá vyhnúť použitiu ručného elektrického náradia vo vlhkom prostredí, použite ochranný spínač pri poruchových prúdoch.** Použitie ochranného spínača pri poruchových prúdoch znižuje riziko zásahu elektrickým prúdom.

3) Bezpečnosť osôb

- a) **Buďte ostražitý, sústreďte sa na to, čo robíte a k práci s ručným elektrickým náradím pristupujte s rozumom. Nepracujte s ručným elektrickým náradím nikdy vtedy, keď ste unavený, alebo keď ste pod vplyvom drog, alkoholu alebo liekov.** Malý okamih nepozornosti môže mať pri používaní náradia za následok vážne poranenia.

- b) Noste osobné ochranné pomôcky a používajte vždy ochranné okuliare.**
Nosenie osobných ochranných pomôcok, ako je ochranná dýchacia maska, bezpečnostná pracovná obuv, ochranná prilba alebo chrániče sluchu, podľa druhu ručného elektrického náradia a spôsobu jeho použitia znižujú riziko poranenia.
- c) Vyhýbajte sa neúmyselnému uvedeniu ručného elektrického náradia do činnosti. Pred zasunutím zástrčky do zásuvky a/alebo pred pripojením akumulátora, pred chytením alebo prenášaním ručného elektrického náradia sa vždy presvedčte sa, či je ručné elektrické náradie vypnuté.** Ak budete mať pri prenášaní ručného elektrického náradia prst na vypínači, alebo ak ručné elektrické náradie pripojíte na elektrickú sieť zapnuté, môže to mať za následok nehodu.
- d) Skôr ako náradie zapnete, odstráňte z neho nastavovacie náradie alebo kľúče na skrutky.** Nastavovací nástroj alebo kľúč, ktorý sa nachádza v rotujúcej časti ručného elektrického náradia, môže spôsobiť vážne poranenia osôb.
- e) Vyhýbajte sa abnormálnym polohám tela. Zabezpečte si pevný postoj, a neprestajne udržiavajte rovnováhu.** Takto budete môcť ručné elektrické náradie v neočakávaných situáciách lepšie kontrolovať.
- f) Pri práci noste vhodný pracovný odev. Nenoste široké odevy a nemajte na sebe šperky. Vyvarujte sa toho, aby so Vaše vlasy, odev a rukavice dostali do blízkosti rotujúcich súčiastok náradia.** Voľný odev, dlhé vlasy alebo šperky môžu byť zachytené rotujúcimi časťami ručného elektrického náradia.
- g) Ak sa dá na ručné elektrické náradie namontovať odsávacie zariadenie a zariadenie na zachytávanie prachu, presvedčte sa, či sú dobre pripojené a správne používané.** Používanie odsávacieho zariadenia a zariadenia na zachytávanie prachu znižuje riziko ohrozenia zdravia prachom.
- 4) Starostlivé používanie ručného elektrického náradia a manipulácia s ním**
- a) Ručné elektrické náradie nikdy nepretáždajte. Používajte také elektrické náradie, ktoré je určené pre daný druh práce.**
Pomocou vhodného ručného elektrického náradia budete pracovať lepšie a bezpečnejšie v uvedenom rozsahu výkonu náradia.
- b) Nepoužívajte nikdy také ručné elektrické náradie, ktoré má pokazený vypínač.**
Náradie, ktoré sa už nedá zapnúť alebo vypnúť, je nebezpečné a treba ho zveriť do opravy odborníkovi.
- c) Skôr ako začnete náradie nastavovať alebo prestavovať, vymieňať príslušenstvo alebo skôr, ako odložíte náradie, vždy vytiahnite zástrčku sieťovej šnúry zo zásuvky.** Toto preventívne opatrenie zabraňuje neúmyselnému spusteniu ručného elektrického náradia.
- d) Nepoužívané ručné elektrické náradie uschovávajte tak, aby bolo mimo dosahu detí. Nedovoľte používať pneumatické náradie osobám, ktoré s ním nie sú dôverne oboznámené, alebo ktoré si neprečítali tieto Pokyny.** Ručné elektrické náradie je nebezpečné vtedy, keď ho používajú neskúsené osoby.
- e) Ručné elektrické náradie starostlivo ošetrujte. Kontrolujte, či pohyblivé súčiastky bezchybne fungujú alebo či neblokujú, či nie sú zlomené alebo poškodené niektoré súčiastky, ktoré by mohli negatívne ovplyvňovať správne fungovanie ručného elektrického náradia. Pred použitím náradia dajte poškodené súčiastky vymeniť.** Veľa nehôd bolo spôsobených nedostatočnou údržbou elektrického náradia.
- f) Rezné nástroje udržiavajte ostré a čisté.**
Starostlivo ošetrované rezné nástroje s ostrými reznými hranami majú menšiu tendenciu k zablokovaniu a ľahšie sa dajú viesť.

g) **Používajte ručné elektrické náradie, príslušenstvo, nastavovacie nástroje a pod. podľa týchto výstražných upozornení a bezpečnostných pokynov. Pri práci zohľadnite konkrétne pracovné podmienky a činnosť, ktorú budete vykonávať.** Používanie ručného elektrického náradia na iný účel ako na predpísané použitie môže viesť k nebezpečným situáciám.

5) Servisné práce

a) **Ručné elektrické náradie dávajte opravovať len kvalifikovanému personálu, ktorý používa originálne náhradné súčiastky.** Tým sa zabezpečí, že bezpečnosť náradia zostane zachovaná.

Bezpečnostné pokyny pre priamočiare píly

- ▶ **Pri vykonávaní takej práce, pri ktorej by mohol nástroj natrafiť na skryté elektrické vedenia alebo zasiahnuť vlastnú prívodnú šnúru náradia, držte náradie len za izolované plochy rúkovaťí.** Kontakt s elektrickým vedením, ktoré je pod napätím, môže dostať pod napätie aj kovové súčiastky náradia a spôsobiť zásah elektrickým prúdom.
- ▶ **Obe ruky majte v dostatočnej vzdialenosti od priestoru pílenia. Nesiahajte pod obrobok.** Pri kontakte s pílovým listom hrozí nebezpečenstvo vážneho poranenia.
- ▶ **K obrobku prisúvajte elektrické náradie iba v zapnutom stave.** Inak hrozí v prípade zaseknutia pracovného nástroja v obrobku nebezpečenstvo spätného rázu.
- ▶ **Dávajte pozor na to, aby vodiace sane náradia 7 pri pílení spoľahlivo priliehali.** Vzpriečený alebo zaseknutý pílový list sa môže zlomiť, alebo vyvolať spätný ráz.
- ▶ **Po skončení práce ručné elektrické náradie vypnite a pílový list vyberte z rezu až vtedy, keď sa elektrické náradie úplne zastavilo.** Tak sa vyhnete spätnému rázu náradia a budete môcť elektrické náradie bezpečne odložiť.
- ▶ **Používajte len nepoškodené a bezchybné pílové listy.** Skrivené alebo neostre pílové listy sa môžu zlomiť alebo spôsobiť spätný ráz ručného elektrického náradia.
- ▶ **Nebrzdíte po vypnutí pílový list bočným tlakom.** Pílový list by sa mohol poškodiť, zlomiť, alebo by mohol vyvolať spätný ráz.
- ▶ **Používajte vhodné prístroje na vyhľadávanie skrytých elektrickým vedení a potrubí, aby ste ich nenavrtali, alebo sa obráťte na miestne energetické podniky.** Kontakt s elektrickým vodičom pod napätím môže spôsobiť požiar alebo mať za následok zásah elektrickým prúdom. Poškodenie plynového potrubia môže mať za následok explóziu. Preniknutie do vodovodného potrubia spôsobí vecné škody alebo môže mať za následok zásah elektrickým prúdom.
- ▶ **Zabezpečte obrobok.** Obrobok upnutý pomocou upínacieho zariadenia alebo zveráka je bezpečnejší ako obrobok pridržovaný rukou.
- ▶ **Udržiavajte svoje pracovisko v čistote.** Mimoriadne nebezpečné sú zmesi rôznych materiálov. Prach z ľahkých kovov sa môže ľahko zapáliť alebo explodovať.
- ▶ **Počkajte na úplné zastavenie ručného elektrického náradia, až potom ho odložte.** Pracovný nástroj sa môže zaseknúť a môže zapríčiniť stratu kontroly nad ručným elektrickým náradím.
- ▶ **Nepoužívajte ručné elektrické náradie, ktoré má poškodenú prívodnú šnúru. Nedotýkajte sa poškodenej prívodnej šnúry a v prípade, že sa kábel počas práce s náradím poškodí, ihneď vytiahnite zástrčku zo zásuvky.** Poškodené prívodné šnúry zvyšujú riziko zásahu elektrickým prúdom.

Popis fungovania



Prečítajte si všetky Výstražné upozornenia a bezpečnostné pokyny. Zanedbanie dodržiavania Výstražných upozornení a pokynov uvedeníh v nasledujúcom texte môže mať za následok zásah elektrickým prúdom, spôsobiť požiar a/alebo ťažké poranenie.

Používanie podľa určenia

Toto náradie je určené na rezanie dreva, plastov, kovu, keramických dosák a gumy a na vyrezávanie týchto materiálov na pevnej podložke. Je vhodné na realizáciu rovných aj oblúkovitých rezov s uhlom zošikmenia do 45°. Dodržiavajte odporúčania výrobcu pílového listu.

Vyobrazené komponenty

Číslovanie jednotlivých komponentov sa vzťahuje na vyobrazenie elektrického náradia na grafickej strane tohto Návodu na používanie.

- 1 Aretácia vypínača
- 2 Nastavovacie koliesko predvolby frekvencie kmitov
- 3 Vypínač
- 4 Odsávací hadica*
- 5 Odsávací nátrubok
- 6 Upínacia páčka pre vodiace sane (PST 1000 PEL)
- 7 Vodiace sane
- 8 Nastavovacia páčka pre výkyv
- 9 Vypínač zariadenia na odľudkovanie triesok
- 10 Kryt pre odsávanie
- 11 Klzná päťka (PST 1000 PEL)
- 12 Okienko pomôcky na kontrolu čiary rezu „Cut Control“
- 13 Päťka pomôcky na kontrolu čiary rezu „Cut Control“
- 14 Pracovné svetlo
- 15 Rukoväť (izolovaná plocha rukoväte)
- 16 Zdvíhadlo
- 17 Páčka SDS na uvoľnenie pílového listu
- 18 Vodiaca kladka

- 19 Pílový list*
- 20 Chránič proti dotyku
- 21 Zásobník pílových listov (PST 900 PEL)
- 22 Chránič proti vytrhávaniu materiálu*
- 23 Vedenie paralelného dorazu
- 24 Skrutka (PST 900 PEL)
- 25 Stupnica uhla zošikmenia
- 26 Paralelný doraz s vyrezávačom kruhových otvorov*
- 27 Aretačná skrutka paralelného dorazu*
- 28 Centrovací hrot paralelného dorazu*
- 29 Značka rezu 0°
- 30 Značka rezu 45°
- 31 Značka rezu 45° s klznou pätkou (PST 1000 PEL)

***Zobrazené alebo popísané príslušenstvo nepatrí celé do základnej výbavy produktu. Kompletné príslušenstvo nájdete v našom programe príslušenstva.**

34 | Slovensky

Technické údaje

Priamočiara píla		PST 900 PEL	PST 1000 PEL
Vecné číslo		3 603 CA0 2..	3 603 CA0 3..
Pomôcka na kontrolu čiary rezu „Cut Control“		●	●
Regulácia frekvencie zdvihov		●	●
Predvoľba frekvencie zdvihov		●	●
Výkyv		●	●
Menovitý príkon	W	620	650
Výkon	W	340	360
Počet voľnobežných zdvihov n_0	min ⁻¹	500–3100	500–3100
Zdvih	mm	23	23
max. hĺbka rezu			
– do dreva	mm	90	100
– do hliníka	mm	15	20
– do ocele (nelegovanej)	mm	8	10
Uhol rezu (naľavo/napravo) max.	°	45	45
Hmotnosť podľa EPTA-Procedure 01/2003	kg	2,1	2,2
Trieda ochrany		□/II	□/II

Údaje platia pre menovité napätie [U] 230/240 V. V prípade nižšieho napätia a pri vyhotoveniach špecifických pre niektorú krajinu sa môžu tieto údaje odlišovať.

Všimnite si láskavo vecné číslo na typovom štítku svojho ručného elektrického náradia. Obchodné názvy jednotlivých produktov sa môžu odlišovať.

Informácia o hlučnosti/vibráciách

		PST 900 PEL	PST 1000 PEL
Namerané hodnoty hluku zistené podľa normy EN 60745.			
Vyhodnotená hodnota hladiny hluku A výrobku je typicky			
Hladina zvukového tlaku	dB(A)	86	86
Hladina akustického tlaku	dB(A)	97	97
Nepresnosť merania K	dB	3	3
Používajte chrániče sluchu!			
Celkové hodnoty vibrácií (súčet vektorov troch smerov) zisťované podľa normy EN 60745:			
Rezanie drevotrieskovej dosky:			
Hodnota emisie vibrácií a_h	m/s^2	11,5	10,0
Nepresnosť merania K	m/s^2	4,0	2,0
Rezanie kovového plechu:			
Hodnota emisie vibrácií a_h	m/s^2	8,5	7,0
Nepresnosť merania K	m/s^2	2,0	2,0

Úroveň kmitov uvedená v týchto pokynoch bola nameraná podľa meracieho postupu uvedeného v norme EN 60745 a možno ju používať na vzájomné porovnávanie rôznych typov ručného elektrického náradia medzi sebou. Hodí sa aj na predbežný odhad zaťaženia vibráciami. Uvedená hladina vibrácií reprezentuje hlavné druhy používania tohto ručného elektrického náradia. Avšak v takých prípadoch, keď sa toto ručné elektrické náradie použije na iné druhy použitia, s odlišnými pracovnými nástrojmi alebo sa podrobuje nedostatočnej údržbe, môže sa hladina zaťaženia vibráciami od týchto hodnôt odlišovať. To môže výrazne zvýšiť zaťaženie vibráciami počas celej pracovnej doby.

Na presný odhad zaťaženia vibráciami počas určitého časového úseku práce s náradím treba zohľadniť doby, počas ktorých je ručné elektrické náradie vypnuté alebo doby, keď náradie síce beží, ale v skutočnosti sa nepoužíva. To môže výrazne redukovat' zaťaženie vibráciami počas celej pracovnej doby. Na ochranu osoby pracujúcej s náradím pre účinkami zaťaženia vibráciami vykonajte ďalšie bezpečnostné opatrenia, ako sú napríklad: údržba ručného elektrického náradia a používaných pracovných nástrojov, zabezpečenie zachovania teploty rúk, organizácia jednotlivých pracovných úkonov.

Vyhlasenie o konformite 

Na vlastnú zodpovednosť vyhlasujeme, že dole popísaný výrobok „Technické údaje“ sa zhoduje s nasledujúcimi normami alebo normatívnymi dokumentami: EN 60745 podľa ustanovení smerníc 2004/108/ES, 98/37/ES (do 28.12.2009), 2006/42/ES (od 29.12.2009).

Súbory technickej dokumentácie sa nachádzajú na adrese:

Robert Bosch GmbH, PT/ESC,
D-70745 Leinfelden-Echterdingen

Dr. Egbert Schneider Dr. Eckerhard Strötgen
Senior Vice President Head of Product
Engineering Certification

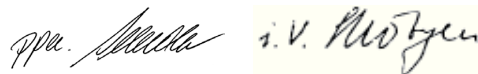

Robert Bosch GmbH, Power Tools Division
D-70745 Leinfelden-Echterdingen
Leinfelden, 21.08.2009

Montáž

- **Pred každou prácou na ručnom elektrickom náradí vytiahnite zástrčku náradia zo zásuvky.**

Vkladanie/výmena pílového listu

- **Pri montáži pílového listu používajte ochranné pracovné rukavice.** Pri dotyku pílového listu hrozí nebezpečenstvo poranenia.

Výber pílového listu

Prehľad odporúčaných pílových listov nájdete na konci tohto Návodu na používanie. Vkladajte len pílové listy, ktoré majú stopku s jednou vačkou (stopku T). Pílový list by nemal byť dlhší, ako je pre plánovaný druh rezu nevyhnutné.

Na rezanie úzkych oblúkov a oblúkov s malým polomerom používajte úzky pílový list.

Vkladanie pílového listu (pozri obrázok A1)

V prípade potreby demontujte ochranný **10** kryt (pozri „Kryt“).

Pílový list **19** zasuňte zubami do smeru rezu do zdvíhadla natoľko, aby zaskočil **16**. Páčka SDS **17** skočí automaticky smerom dozadu a pílový list sa zaaretuje. Netlačte páčku **17** smerom dozadu sami rukou, mohli by ste ručné elektrické náradie poškodiť.

Pri vkladaní pílového listu dávajte pozor na to, aby sa pílový list nachádzal v drážke vodiacej kladky **18**.

- **Prekontrolujte, či pílový list dobre sedí.** Voľnejší pílový list môže vypadnúť a spôsobiť Vám poranenie.

Vyhodenie pílového listu (pozri obrázok A2)

- **Pri vyhadzovaní pílového listu držte náradie tak, aby vyhadzovaný pílový list nemohol zraniť žiadne osoby ani zvieratá.**

Otočte páčku SDS **17** až na doraz v smere k chrániču proti dotyku **20** smerom dopredu. Pílový list sa uvoľní a vyskočí.

Zásobník pílových listov (PST 900 PEL) (pozri obrázok B)

V zásobníku pílových listov **21** môžete uschovávať až šesť pílových listov s dĺžkou do 110 mm. Vkladajte pílové listy so stopkou s jednou vačkou (stopka T) do určeného otvoru zásobníka pílových listov. Na sebe môžu byť uložené najviac tri pílové listy.

Uzavrte zásobník pílových listov a posuňte ho až na doraz do výrezu vodiacich saní **7**.

Klzná päťka (PST 1000 PEL)

Pri obrábaní veľmi chústovitých povrchov môžete klznú päťku nasadiť **11** na vodiace sane **7**, aby ste povrchovú plochu uchránili pred poškrábaním.

Pri vkladaní najprv klznú päťku **11** spredu zaveste na vodiace sane **7**, potlačte ju vzadu hore a nechajte ju zaskočiť.

Chránič proti vytrhávaniu materiálu

Chránič proti vytrhávaniu materiálu **22** (príslušenstvo) môže pri pílení zabrániť vytrhávaniu dreva povrchovej plochy materiálu. Chránič proti vytrhávaniu materiálu sa dá použiť len pri určitých typoch pílových listov a len pri uhle rezu 0°. Vodiace sane **7** sa pri pílení blízko okraja s chráničom proti vytrhávaniu materiálu nesmú posunúť celkom dozadu.

Zatlačte chránič proti vytrhávaniu materiálu **22** zdola do vodiacich saní **7**.

PST 1000 PEL (pozri obrázok C): Pri použití klznej pätky **11** sa chránič proti vytrhávaniu materiálu **22** nevkladá do vodiacich saní **7**, ale vkladá sa do klznej pätky.

Pomôcka na kontrolu čiary rezu „Cut Control“

Pomôcka na kontrolu rezu „Cut Control“ umožňuje precízne vedenie ručného elektrického náradia pozdĺž čiary rezu nakreslenej na príslušnom obrobku. K súprave „Cut Control“ patrí okienko na kontrolu rezu **12** so značkami rezov a päťka **13** slúžiaca na upevnenie na ručné elektrické náradie.

Upevnenie pomôcky „Cut Control“ na vodiacich saniach náradia (pozri obrázok D)

Upevnite okienko pomôcky na kontrolu línie rezu „Cut Control“ **12** do držiakov na pätke **13**. Potom stlačte pätku jemne dohromady a nechajte ju zaskočiť vo vedení **23** vodiacich saní **7**.

Upevnenie pomôcky „Cut Control“ na klznej pätke (PST 1000 PEL) (pozri obrázok E)

Pri tomto systéme kontroly čiary rezu sa môže kontrolné okienko pomôcky „Cut Control“ **12** upevniť spolu s pätkou **13** buď na vodiacich saniach **7**, alebo sa môže upevniť osobitne do držiakov na klznej pätke **11**.

Demontujte pätku pomôcky na kontrolu línie rezu „Cut Control“ **13** z vodiacich saní **7**. Na tento účel trochu stlačte pätku pomôcky na kontrolu línie rezu **23** dohromady a vyberte ju z vedenia.

Stiahnite okienko pomôcky na kontrolu línie rezu „Cut Control“ **12** z pätky **13** a upevnite ju zasunutím do držiakov na klznej pätke **11**.

Odsávanie prachu a triesok

► Prach z niektorých materiálov, napr. z náterov obsahujúcich olovo, z niektorých druhov tvrdého dreva, minerálov a kovov môže byť zdraviu škodlivý. Kontakt s takýmto prachom alebo jeho vdychovanie môže vyvolať alergické reakcie a/alebo spôsobiť ochorenie dýchacích ciest pracovníka, prípadne osôb, ktoré sa nachádzajú v blízkosti pracoviska. Určité druhy prachu, napr. prach z dubového alebo z bukového dreva, sa považujú za rakovinotvorné, a to predovšetkým spolu s ďalšími materiálmi, ktoré sa používajú pri spracovávaní dreva (chromitan, chemické prostriedky na ochranu dreva). Materiál, ktorý obsahuje azbest, smú spracovávať len špeciálne vyškolení pracovníci.

- Používajte podľa možnosti zariadenie na odsávanie prachu.
- Postarajte sa o dobré vetranie svojho pracoviska.
- Odporúčame Vám používať ochrannú dýchaciu masku s filtrom triedy P2.

Dodržiavajte aj predpisy vlastnej krajiny týkajúce sa konkrétneho obrábaného materiálu.

Kryt (pozri obrázok F)

Namontujte kryt **10** ešte predtým, ako ručné elektrické zariadenie pripojíte na odsávanie prachu/triesok.

Nasadte kryt **10** na ručné elektrické náradie tak, aby držiaky zaskočili do výrezov telesa náradia.

Pre prácu bez odsávania prachu ako aj pre šikmé rezy kryt na odsávanie prachu **10** demontujte. Na tento účel stlačte kryt na odsávanie dohromady do výšky držiakov a demontujte ho potiahnutím smerom dopredu.

Pripojenie odsávania

Nasuňte odsávaciu hadicu **4** (príslušenstvo) na odsávací nátrubok **5**. Spojte odsávaciu hadicu **4** s vysávačom (príslušenstvo). Prehľad rozličných typov pripojení na vysávače nájdete na konci tohto Návodu na používanie.

Zariadenie na odľudkovanie triesok vypnite, keď ste pripojili odsávacie zariadenie (pozri „Zariadenie na odľudkovanie triesok“).

Vysávač musí byť vhodný pre daný druh opracovávaného materiálu.

Pri odsávaní materiálov mimoriadne ohrozujúcich zdravie, rakovinotvorných alebo suchých prachov používajte špeciálny vysávač.

Prevádzka

Druhy prevádzky

► Pred každou prácou na ručnom elektrickom náradí vytiahnite zástrčku náradia zo zásuvky.

Nastavenie výkyvu

Výkyv, ktorý je nastaviteľný v štyroch stupňoch, umožňuje optimálne prispôbenie reznej rýchlosti, rezného výkonu a schémy rezania konkrétnemu obrábanému materiálu.

Pomocou nastavovacej páčky **8** môžete výkyv nastavovať aj počas chodu náradia.

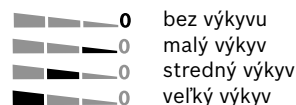

38 | Slovensky

Optimálny stupeň výkyvu pre príslušné použitie sa dá najlepšie zistiť praktickou skúškou. Pritom platia nasledujúce odporúčania:

- Nastavujte stupeň výkyvu tým menší, prípadne výkyv celkom vypnite, čím jemnejšia a čistejšia musí byť rezná hrana.
- Pri práci s tenkými materiálmi (napríklad s plechmi) výkyv celkom vypnite.
- Tvrdé materiály (napr. oceľ) obrábajte s malým výkyvom.
- V mäkkých materiáloch a pri pílení dreva po smere vlákna môžete pracovať s maximálnym výkyvom.

Nastavenie uhla zošíkmenia

Vodiace sane **7** sa môžu na dosiahnutie uhla zošíkmenia nakloniť až do 45° doprava alebo doľava.

Ochranný kryt **10** a chránič proti vytrhávaniu materiálu **22** sa pri šikmých rezoch nemôžu používať.

V prípade potreby demontujte kryt **10** (pozri „Kryt“, strana 37) a demontujte chránič proti vytrhávaniu materiálu **22** (pozri „Chránič proti vytrhávaniu materiálu“, strana 36).

PST 900 PEL (pozri obrázok G):

- Vytiahnite zásobník pílových listov **21** z vodiacich saní **7**.
- Uvoľnite skrutku **24** a posuňte vodiace sane **7** trochu v smere k odsávaciemu nátrubku **5**.
- Na nastavenie precízneho uhla zošíkmenia majú vodiace sane na pravej i ľavej strane zaskakovacie body pri uhlových hodnotách 0°, 22,5° a 45°. Pootočte vodiace sane **7** podľa stupnice **25** do požadovanej polohy. Ostatné uhly zošíkmenia môžete nastavovať pomocou uhlomera.
- Potom posuňte vodiace sane **7** až na doraz smerom k pílovému listu **19**.
- Skrutku znova **24** dobre dotiahnite.

PST 1000 PEL (pozri obrázok H):

- Otvorte upínaciu páčku **6** vodiacich saní a jemne posuňte vodiace sane **7** smerom k odsávaciemu nátrubku **5**.
- Na nastavenie precízneho uhla zošíkmenia majú vodiace sane na pravej i ľavej strane zaskakovacie body pri uhlových hodnotách 0°, 22,5° a 45°. Pootočte vodiace sane **7** podľa stupnice **25** do požadovanej polohy. Ostatné uhly zošíkmenia môžete nastavovať pomocou uhlomera.
- Potom posuňte vodiace sane **7** až na doraz smerom k pílovému listu **19**.
- Potom uzavrite upínaciu páčku **6**, aby ste vodiace sane v nastavenej polohe zaaretovali.

Kontrola čiary rezu pri šikmých rezoch (PST 900 PEL)

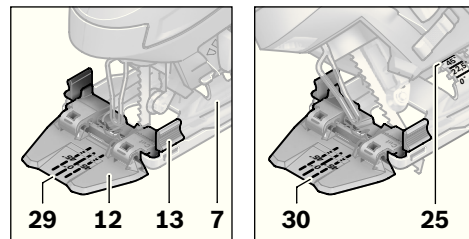

Na kontrolu čiary rezu (línie rezu) sú na okienku pomôcky na kontrolu rezu „Cut Control“ **12** umiestnené jedna značka **29** pre pravouhlý rez s uhlom 0° a je eine Markierung **30** a po jednej značke pre šikmý rez smerom doprava a smerom doľava s uhlom zošíkmenia 45° so zreteľom na stupnicu **25**.

Značky rezov pre uhly zošíkmenia medzi 0° a 45° z toho vyplývajú proporcionálne. Možno ich urobiť na okienku pomôcky na kontrolu rezu „Cut Control“ **12** dodatočne pomocou zotierateľnej fixky a potom opäť ich jednoducho zotrieť.

Ak potrebujete niečo urobiť veľmi presne a na mieru, odporúčame Vám vykonať skúšobný rez.

Kontrola čiary rezu pri šikmých rezoch (PST 1000 PEL)

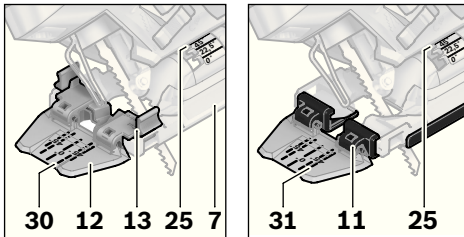

Na kontrolu čiary rezu (línie rezu) sú na okienku pomôcky na kontrolu rezu „Cut Control“ **12** umiestnené jedna značka **29** pre pravouhlý rez s uhlom 0° a po dve značky pre šikmý rez smerom doprava a smerom doľava s uhlom zošíkmenia 45° so zreteľom na stupnicu **25**. V prípade upevnenia pomôcky na kontrolu rezu pomocou pätky pomôcky na kontrolu rezu „Cut Control“ **13** na vodiacich saniach **7** platia značky na vnútornej strane **30**. V prípade upevnenia okienka na kontrolu čiary rezu „Cut Control“ **12** priamo na klznej pätky **11**, platia značky na vonkajšej strane **31**.

Značky rezov pre uhly zošíkmenia medzi 0° a 45° z toho vyplývajú proporcionálne. Možno ich urobiť na okienku pomôcky na kontrolu rezu „Cut Control“ **12** dodatočne pomocou zotierateľnej fixky a potom opäť ich jednoducho zotrieť.

Ak potrebujete niečo urobiť veľmi presne a na mieru, odporúčame Vám vykonať skúšobný rez.

Prestavenie vodiacich saní

Pri pílení blízko okraja treba vodiace sane **7** presunúť smerom dozadu.

PST 900 PEL (pozri obrázok G):

- Vytiahnite zásobník pilových listov **21** z vodiacich saní **7**.
- Uvoľnite skrutku **24** a posuňte vodiace sane **7** až na doraz smerom k odsávaciemu nátrubku **5**.
- Skrutku znova **24** dobre dotiahnite.

PST 1000 PEL (pozri obrázok H):

- Otvorte upínaciu páčku **6** vodiacich saní a posuňte vodiace sane **7** až na doraz smerom k odsávaciemu nátrubku **5**.
- Potom uzavrite upínaciu páčku **6**, aby ste vodiace sane v nastavenej polohe zaaretovali.

Rezanie s posunutými vodiacimi saňami **7** je možné len s uhlom sklonu 0° . Okrem toho sa pri vykonávaní kontroly rezu pomocou pomôcky „Cut Control“ s pätkou **13** nesmú používať paralelný doraz s vyrezávačom kruhových otvorov **26** (príslušenstvo) ani chránič proti vytrhávaniu materiálu **22**.

Zariadenie na odľukovanie triesok

Prúdom vzduchu môže zariadenie na odľukovanie triesok **9** udržiavať líniu rezu čistú bez triesok.

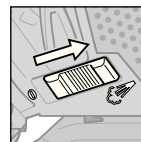

Zapnutie zariadenia na odľukovanie triesok: Ak budete obrábať s veľkým úberom triesky drevo, plasty a pod., posuňte vypínač **9** smerom k odsávaciemu hrdlu.

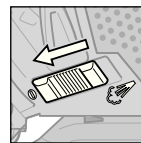

Vypnutie zariadenia na odľukovanie triesok: Ak budete obrábať kov, alebo ak máte pripojené odsávacie zariadenie, posuňte vypínač **9** smerom k pilovému listu.

Uvedenie do prevádzky

- **Všimnite si napätie siete! Napätie zdroja prúdu musí mať hodnotu zhodnú s údajmi na typovom štítku ručného elektrického náradia. Výrobky označené pre napätie 230 V sa smú používať aj s napätím 220 V.**

Indikácia LED pracovné svetlo zapnuté

Pracovné svetlo **14** zlepšuje svetelné podmienky v bezprostrednom pracovnom priestore.

Mimoriadne dobré výsledky presnosti rezania môžete dosiahnuť v takom prípade, keď použijete pracovné svetlo spolu s pomôckou na kontrolu rezu „Cut Control“.

Pracovné svetlo **14** zapnete jemným stlačením vypínača **3**. Keď vypínač stlačíte silnejšie, ručné elektrické náradie sa zapne a pracovné svetlo bude svietiť ďalej.

- **Nepozerajte priamo do pracovného svetla, mohlo by Vás oslepiť.**

Zapínanie/vypínanie

Na **zapnutie** ručného elektrického náradia stlačte vypínač **3**.

Na **aretovanie** vypínač **3** podržte v stlačenej polohe a aretáciu posuňte **1** smerom doprava alebo doľava.

Na **vypnutie** ručného elektrického náradia uvoľnite vypínač **3**. Ak je vypínač zaaretovaný **3** vypínač najprv stlačte a potom ho uvoľnite.

Regulácia/predvoľba frekvencie zdvihov

Narastajúcim alebo klesajúcim tlakom na vypínač **3** môžete plynulo regulovať frekvenciu zdvihov zapnutého elektrického náradia.

Keď ste nechali zaaretovaný vypínač **3**, pracuje ručné elektrické náradie s takou frekvenciou zdvihov, ktorá bola predvolená.

Pomocou kolieska na nastavenie frekvencie zdvihov **2** môžete predvoliť frekvenciu zdvihov a meniť ju aj počas chodu náradia.

- 1–2: nízka frekvencia zdvihov
- 3–4: stredná frekvencia zdvihov
- 5–6: vysoká frekvencia zdvihov

Potrebná frekvencia zdvihov závisí od druhu obrábaného materiálu a od pracovných podmienok a dá sa zistiť na základe praktickej skúšky.

Zníženie frekvencie zdvihov sa odporúča pri prikladaní pilového listu k obrobku ako aj pri rezaní plastov a hliníka.

Pri dlhšej práci s menšou frekvenciou kmitov sa môže ručné elektrické náradie intenzívne zahrievať. Demontujte z ručného elektrického náradia pilový list a nechajte elektrické náradie bežať s maximálnou frekvenciou kmitov cca 3 minúty, aby vychladlo.

Pokyny na používanie

- ▶ **Pred každou prácou na ručnom elektrickom náradí vyťahnite zástrčku náradia zo zásuvky.**
- ▶ **Pri obrábaní menších a tenších obrobkov použite vždy stabilnú podložku alebo rezaciu jednotku (Bosch PLS 300).**

Pílenie zapichnutím (zanorením) (pozri obrázok I)

- ▶ **Pílenie zapichnutím sa smie používať len pri mäkkých materiáloch ako drevo, plynový betón, sadrokartón a podobne!**

Na pílenie zapichnutím (zanorením) používajte len krátke pilové listy. Pílenie zapichnutím je možné len pri uhle zošikmenia 0°.

Položte ručné elektrické náradie prednou hranou vodiacich saní **7** na obrobok bez toho, aby sa pilový list **19** dotýkal obrobka a ručné elektrické náradie zapnite. Ak má ručné elektrické náradie reguláciu frekvencie zdvihov, nastavte maximálnu frekvenciu zdvihov. Prítlačte ručné elektrické náradie o obrobok a pilový list nechajte pomaly zapichnúť do obrobku.

Len čo vodiace sane **7** priliehajú celou plochou na obrobok, píľte pozdĺž požadovanej línie rezu ďalej.

Paralelný doraz s vyrezávačom kruhových otvorov (Príslušenstvo)

Pri práci s paralelným dorazom s vyrezávačom kruhových otvorov **26** (príslušenstvo) smie byť hrúbka materiálu maximálne 30 mm.

Demontujte pätku pomôcky na kontrolu línie rezu „Cut Control“ **13** z vodiacich saní **7**. Na tento účel trochu stlačte pätku pomôcky na kontrolu línie rezu **23** dohromady a vyberte ju z vedenia.

PST 1000 PEL: V prípade použitia klznej pätky **11** sa dá kontrolné okienko pomôcky na kontrolu rezu „Cut Control“ **12** upevniť na klznú pätku nasunutím na prednú časť. To umožňuje zjednodušenie presného nastavenia na požadovanú čiaru rezu predovšetkým pri šikmých rezoch (pozri „Kontrola čiar rezu pri šikmých rezoch“, strana 39).

Paralelné rezy (pozri obrázok J): Uvoľnite aretačnú skrutku **27** a posuňte stupnicu paralelného dorazu vedením **23** vo vodiacich saniach. Nastavte požadovanú šírku rezu ako hodnotu stupnice na vnútornej strane vodiacich saní. Aretačnú skrutku **27** utiahnite.

Rezanie kruhových otvorov (pozri obrázok K): Na mieste, kde potrebujete vyrezať kruh, vyvrtajte dieru s takým priemerom vrtáka, aby bola dostatočne veľká na zasunutie pilového listu. Dieru opracujte pomocou frézy alebo

pomocou pilníka, aby mohol pilový list priliehať tesne k čiare rezu. Umiestnite aretačnú skrutku **27** na druhú stranu paralelného dorazu. Zasuňte stupnicu paralelného dorazu vedením **23** do vodiacich saní. V strede obrobku, do ktorého chcete rezať kruhový otvor, vyvrtajte diery. Zasuňte centrovací hrot **28** do vnútorného otvoru paralelného dorazu a do vyvrtanej diery. Nastavte požadovaný polomer ako hodnotu stupnice na vnútornej hrane vodiacich saní. Aretačnú skrutku **27** primerane utiahnite.

Chladiaci/mastiaci prostriedok

Pri rezaní kovu by ste mali kvôli zahrievaniu materiálu naniesť pozdĺž línie rezu chladiaci, resp. mastiaci prostriedok.

Údržba a servis

Údržba a čistenie

- ▶ **Pred každou prácou na ručnom elektrickom náradí vyťahnite zástrčku náradia zo zásuvky.**
- ▶ **Ručné elektrické náradie a jeho vetracie štrbiny udržiavajte vždy v čistote, aby ste mohli pracovať kvalitne a bezpečne.**

Upínací mechanizmus pilového listu pravidelne čistite. Pilový list vyberte z ručného elektrického náradia a náradie na rovnej ploche zľahka vyklepte.

Výrazné znečistenie ručného elektrického náradia môže mať za následok funkčné poruchy. Materiály, ktoré vytvárajú pri rezaní veľké množstvo prachu, nerežte z tohto dôvodu zdola ani nad hlavou.

- ▶ **Pri používaní za extrémnych pracovných podmienok používajte podľa možnosti vždy odsávacie zariadenie. Vetracie štrbiny náradia častejšie prefúkajte a zapínajte ho cez ochranný spínač pri poruchových prúdoch (FI).** Pri obrábaní kovov sa môže vnútri ručného elektrického náradia usádzať jemný dobre vodivý prach. To môže mať negatívny vplyv na ochrannú izoláciu ručného elektrického náradia.

Namastite vodiacu kladku **18** príležitostne kvapkou oleja.

Kontrolujte vodiacu kladku **18** pravidelne. Ak je opotrebovaná, treba ju dať vymeniť v autorizovanej servisnej opravovni.

Ak by prístroj napriek starostlivej výrobe a kontrole predsa len prestal niekedy fungovať, treba dať opravu vykonať autorizovanej servisnej opravovni elektrického náradia Bosch.

Pri všetkých dopytoch a objednávkach náhradných súčiastok uvádzajte bezpodmienečne 10-miestne vecné číslo uvedené na typovom štítku výrobu.

Servisné stredisko a poradenská služba pre zákazníkov

Servisné stredisko Vám odpovie na otázky týkajúce sa opravy a údržby Vášho produktu ako aj náhradných súčiastok. Rozložené obrázky a informácie k náhradným súčiastkam nájdete aj na web-stránke:

www.bosch-pt.com

Tím poradenskej služby pre zákazníkov Bosch Vám rád pomôže aj pri problémoch týkajúcich sa kúpy a nastavenia produktov a príslušenstva.

Slovenia

Tel.: +421 (02) 48 703 800

Fax: +421 (02) 48 703 801

E-Mail: servis.naradia@sk.bosch.com

www.bosch.sk

Likvidácia

Ručné elektrické náradie, príslušenstvo a obal treba dať na recykláciu šetriacu životné prostredie.

Len pre krajiny EÚ:



Neodhadzujte ručné elektrické náradie do komunálneho odpadu! Podľa Európskej smernice 2002/96/ES o starých elektrických a elektronických výrobkoch a podľa jej aplikácií v národnom práve sa musia už nepoužiteľné elektrické produkty zbierať separovane a dať na recykláciu zodpovedajúcu ochrane životného prostredia.

Zmeny vyhradené.

Biztonsági előírások

Általános biztonsági előírások az elektromos kéziszerszámokhoz

FIGYELMEZTETÉS Olvassa el az összes biztonsági figyelmeztetést és előírást. A következőkben leírt előírások betartásának elmulasztása áramütésekhez, tűzhoz és/vagy súlyos testi sérülésekhez vezethet.

Kérjük a későbbi használatra gondosan őrizze meg ezeket az előírásokat.

Az alább alkalmazott „elektromos kéziszerszám” fogalom a hálózati elektromos kéziszerszámokat (hálózati csatlakozó kábellel) és az akkumulátoros elektromos kéziszerszámokat (hálózati csatlakozó kábel nélkül) foglalja magában.

1) Munkahelyi biztonság

- Tartsa tisztán és jól megvilágított állapotban a munkahelyét.** A rendetlenség és a megvilágítatlan munkaterület balesetekhez vezethet.
- Ne dolgozzon a berendezéssel olyan robbanásveszélyes környezetben, ahol éghető folyadékok, gázok vagy porok vannak.** Az elektromos kéziszerszámok szikrákat keltenek, amelyek a port vagy a gőzöket meggyújthatják.
- Tartsa távol a gyerekeket és az idegen személyeket a munkahelytől, ha az elektromos kéziszerszámot használja.** Ha elvonják a figyelmét, elvesztheti az uralmát a berendezés felett.

2) Elektromos biztonsági előírások

- A készülék csatlakozó dugójának bele kell illeszkednie a dugaszolóaljzatba. A csatlakozó dugót semmilyen módon sem szabad megváltoztatni. Védőföldeléssel ellátott készülékekkel kapcsolatban ne használjon csatlakozó adaptert.** A változtatás nélküli csatlakozó dugók és a megfelelő dugaszoló aljzatok csökkentik az áramütés kockázatát.

- Kerülje el a földelt felületek, mint például csövek, fűtőtestek, kályhák és hűtőgépek megérintését.** Az áramütési veszély megnövekszik, ha a teste le van földelve.
- Tartsa távol az elektromos kéziszerszámot az esőtől vagy nedvességtől.** Ha víz hatol be egy elektromos kéziszerszámba, ez megnöveli az áramütés veszélyét.
- Ne használja a kábelt a rendeltetésétől eltérő célokra, vagyis a szerszámot soha ne hordozza vagy akassza fel a kábelnél fogva, és sohase húzza ki a hálózati csatlakozó dugót a kábelnél fogva. Tartsa távol a kábelt hőforrásoktól, olajtól, éles élektől és sarkaktól és mozgó gépalkatrészekről.** Egy megrongálódott vagy csomókkal teli kábel megnöveli az áramütés veszélyét.
- Ha egy elektromos kéziszerszámmal a szabad ég alatt dolgozik, csak szabadban való használatra engedélyezett hosszabbítót használjon.** A szabadban való használatra engedélyezett hosszabbító használata csökkenti az áramütés veszélyét.
- Ha nem lehet elkerülni az elektromos kéziszerszám nedves környezetben való használatát, alkalmazzon egy hibaáramvédőkapcsolót.** Egy hibaáramvédőkapcsoló alkalmazása csökkenti az áramütés kockázatát.

3) Személyi biztonság

- Munka közben mindig figyeljen, ügyeljen arra, amit csinál és meggondoltan dolgozzon az elektromos kéziszerszámmal. Ha fáradt, ha kábítószerek vagy alkohol hatása alatt áll, vagy orvosságokat vett be, ne használja a berendezést.** Egy pillanatnyi figyelmetlenség a szerszám használata közben komoly sérülésekhez vezethet.

b) Viseljen személyi védőfelszerelést és mindig viseljen védőszemüveget.

A személyi védőfelszerelések, mint porvédő álarc, csúszásbiztos védőcipő, védősapka és fülvédő használata az elektromos kéziszerszám használata jellegének megfelelően csökkenti a személyi sérülések kockázatát.

c) Kerülje el a készülék akaratlan üzembe helyezését. Győződjön meg arról, hogy az elektromos kéziszerszám ki van kapcsolva, mielőtt bedugná a csatlakozó dugót a dugaszolóaljzatba, csatlakoztatná az akkumulátor-csomagot, és mielőtt felvenné és vinni kezdené az elektromos kéziszerszámot. Ha az elektromos kéziszerszám felemelése közben az ujját a kapcsolón tartja, vagy ha a készüléket bekapcsolt állapotban csatlakoztatja az áramforráshoz, ez balesetekhez vezethet.**d) Az elektromos kéziszerszám bekapcsolása előtt okvetlenül távolítsa el a beállítószerszámokat vagy csavarkulcsokat.** Az elektromos kéziszerszám forgó részeiben felejtett beállítószerszám vagy csavarkulcs sérüléseket okozhat.**e) Ne becsülje túl önmagát. Kerülje el a normálistól eltérő testtartást, ügyeljen arra, hogy mindig biztosan álljon és az egyensúlyát megtartsa.** Így az elektromos kéziszerszám felett váratlan helyzetekben is jobban tud uralkodni.**f) Viseljen megfelelő ruhát. Ne viseljen bő ruhát vagy ékszereket. Tartsa távol a haját, a ruháját és a kesztyűjét a mozgó részekről.** A bő ruhát, az ékszereket és a hosszú haját a mozgó alkatrészek magukkal rántathatják.**g) Ha az elektromos kéziszerszámra fel lehet szerelni a por elszívásához és összegyűjtéséhez szükséges berendezéseket, ellenőrizze, hogy azok megfelelő módon hozzá vannak kapcsolva a készülékhez és rendeltetésüknek megfelelően működnek.** A porgyűjtő berendezések használata csökkenti a munka során keletkező por veszélyes hatását.**4) Az elektromos kéziszerszámok gondos kezelése és használata****a) Ne terhelje túl a berendezést. A munkájához csak az arra szolgáló elektromos kéziszerszámot használja.** Egy alkalmas elektromos kéziszerszámmal a megadott teljesítménytartományon belül jobban és biztonságosabban lehet dolgozni.**b) Ne használjon olyan elektromos kéziszerszámot, amelynek a kapcsolója elromlott.** Egy olyan elektromos kéziszerszám, amelyet nem lehet sem be-, sem kikapcsolni, veszélyes és meg kell javíttatni.**c) Húzza ki a csatlakozó dugót a dugaszolóaljzataból és/vagy az akkumulátor-csomagot az elektromos kéziszerszámból, mielőtt az elektromos kéziszerszámon beállítási munkákat végez, tartozékokat cserél vagy a szerszámot tárolásra elteszi.** Ez az elővigyázatossági intézkedés meggátolja a szerszám akaratlan üzembe helyezését.**d) A használaton kívüli elektromos kéziszerszámokat olyan helyen tárolja, ahol azokhoz gyerekek nem férhetnek hozzá.** Ne hagyja, hogy olyan személyek használják az elektromos kéziszerszámot, akik nem ismerik a szerszámot, vagy nem olvasták el ezt az útmutatót. Az elektromos kéziszerszámok veszélyesek, ha azokat gyakorlatlan személyek használják.**e) A készüléket gondosan ápolja. Ellenőrizze, hogy a mozgó alkatrészek kifogástalanul működnek-e, nincsenek-e beszorulva, és nincsenek-e eltörve vagy megrongálódva olyan alkatrészek, amelyek hatással lehetnek az elektromos kéziszerszám működésére. A berendezés megrongálódott részeit a készülék használata előtt javíttassa meg.** Sok olyan baleset történik, amelyet az elektromos kéziszerszám nem kielégítő karbantartására lehet visszavezetni.

f) Tartsa tisztán és éles állapotban a vágószerszámokat. Az éles vágóélekkel rendelkező és gondosan ápolat vágószerszámok ritkábban ékelődnek be és azokat könnyebben lehet vezetni és irányítani.

g) Az elektromos kéziszerszámokat, tartozékokat, betétszerszámokat stb. csak ezen előírásoknak és az adott készüléktípusra vonatkozó kezelési utasításoknak megfelelően használja. Vegye figyelembe a munkafeltételeket és a kivitelezendő munka sajátosságait. Az elektromos kéziszerszám eredeti rendeltetésétől eltérő célokra való alkalmazása veszélyes helyzetekhez vezethet.

5) Szervíz-ellenőrzés

a) Az elektromos kéziszerszámot csak szakképzett személyzet csak eredeti pótalkatrészek felhasználásával javíthatja. Ez biztosítja, hogy az elektromos kéziszerszám biztonságos maradjon.

Biztonsági előírások a szűrőfűrészek számára

- ▶ **Az elektromos kéziszerszámot csak a szigetelt fogantyúfelületeknél fogva tartsa, ha olyan munkát végez, amelynek során a betétszerszám feszültség alatt álló, kívülről nem látható vezetékhez, vagy a készülék saját hálózati csatlakozó kábeljéhez érhet.** Ha a berendezés egy feszültség alatt álló vezetékhez ér, az elektromos kéziszerszám fémrészei szintén feszültség alá kerülhetnek és áramütéshez vezethetnek.
- ▶ **Tartsa távol a kezét a fűrészelési területtől. Ne nyúljon a megmunkálásra kerülő munkadarab alá.** Ha megérinti a fűrészlapot, sérülésveszély áll fenn.
- ▶ **Az elektromos kéziszerszámot csak bekapcsolt állapotban vezesse rá a megmunkálásra kerülő munkadarabra.** Ellenkező esetben fennáll egy visszarúgás veszélye, ha a betétszerszám beékelődik a munkadarabba.
- ▶ **Ügyeljen arra, hogy a 7 alaplap a fűrészelés során biztosan felfeküdjön.** Egy beékelődött fűrészlap eltörhet, vagy visszarúgáshoz vezethet.

▶ **A munkafolyamat befejezése után kapcsolja ki az elektromos kéziszerszámot, és a fűrészlapot csak azután emelje ki a vágásból, miután az teljesen leállt.** Így elkerüli a készülék visszarúgását, és biztonságosan leteheti az elektromos kéziszerszámot.

▶ **Csak megrongálatlan, kifogástalan állapotú fűrészlapokat használjon.** A meggörbült vagy élettlenül vált fűrészlapok eltörhetnek, vagy egy visszarúgáshoz vezethetnek.

▶ **A fűrészlapot a kikapcsolás után sohasse fékezze le oldalirányú nyomással.** A fűrészlap megrongálódhat, eltörhet, vagy egy visszarúgáshoz vezethet.

▶ **A rejtett vezetékek felkutatásához használjon alkalmas fémkereső készüléket, vagy kérje ki a helyi energiaellátó vállalat tanácsát.** Ha egy elektromos vezetékkel a berendezéssel megérint, ez tűzhez és áramütéshez vezethet. Egy gázvezeték megrongálása robbanást eredményezhet. Ha egy vízvezeték szakít meg, anyagi károk keletkeznek, vagy villamos áramütést kaphat.

▶ **A megmunkálásra kerülő munkadarabot megfelelően rögzítse.** Egy befogó szerkezettel vagy satuval rögzített munkadarab biztonságosabban van rögzítve, mintha csak a kezével tartaná.

▶ **Tartsa tisztán a munkahelyét.** Az anyagkeverékek különösen veszélyesek. A könnyű fémek pora éghető és robbanásveszélyes.

▶ **Várja meg, amíg az elektromos kéziszerszám teljesen leáll, mielőtt letenné.** A betétszerszám beékelődhet, és a kezelő elvesztheti az uralmát az elektromos kéziszerszám felett.

▶ **Sohase használja az elektromos kéziszerszámot, ha a kábel megrongálódott. Ha a hálózati csatlakozó kábel a munka során megsérül, ne érintse meg a kábelt, hanem azonnal húzza ki a csatlakozó dugót a dugaszolóaljzatból.** Egy megrongálódott kábel megnöveli az áramütés veszélyét.

A működés leírása



Olvassa el az összes biztonsági figyelmeztetést és előírást.

A következőkben leírt előírások betartásának elmulasztása áramütésekhez, tűzhez és/vagy súlyos testi sérülésekhez vezethet.

Rendeltetésszerű használat

A készülék rögzített alpra való felfekvés mellett fában, műanyagban, fémekben, kerámialapokban és gumiban végzett daraboló vágásokra és kivágásokra szolgál. A berendezés a következő sarkalószögig bezárólag egyenes és görbe vágásokra is alkalmazható: 45°. Tartsa be a fűrészlapokkal kapcsolatos javaslatokat.

Az ábrázolásra kerülő komponensek

A készülék ábrázolásra kerülő komponenseinek sorszámozása az elektromos kéziszerszámnak az ábra-oldalon található képre vonatkozik.

- 1 A be-/kikapcsoló reteszélése
- 2 Löketszám előválasztó szabályozókerék
- 3 Be-/kikapcsoló
- 4 Elszívó tömlő*
- 5 Elszívó csont
- 6 Talplemez rögzítő emeltyű (PST 1000 PEL)
- 7 Talplemez
- 8 Rezgés beállító kar
- 9 Forgácskifúvó berendezés kapcsolója
- 10 Elszívó fedőburkolat
- 11 Csúszótalp (PST 1000 PEL)
- 12 Nézőablak a „Cut Control” számára
- 13 Foglalat a „Cut Control” számára
- 14 Munkahely megvilágító lámpa
- 15 Fogantyú (szigetelt fogantyú-felület)
- 16 Lengőrúd
- 17 SDS-kar a fűrészlap reteszelésének feloldására
- 18 Vezetőgörgő
- 19 Fűrészlap*
- 20 Kézvédőlap
- 21 Fűrészlaptár (PST 900 PEL)
- 22 Felszakadásgátló*
- 23 Vezetés a párhuzamos ütköző számára
- 24 Csavar (PST 900 PEL)
- 25 Sarkalószög skála
- 26 Párhuzamos ütköző körvágóval*
- 27 A párhuzamos ütköző rögzítőcsavarja*
- 28 A párhuzamos ütköző központozócsúcsa*
- 29 Vágási szög jele 0°
- 30 Vágási szög jele 45°
- 31 45°-os vágási vonal jelölés csúszósaruvál (PST 1000 PEL)

***A képeken látható vagy a szövegben leírt tartozékok részben nem tartoznak a standard szállítmányhoz. Tartozékprogramunkban valamennyi tartozék megtalálható.**

46 | Magyar

Műszaki adatok

Szűrőfűrészes		PST 900 PEL	PST 1000 PEL
Cikkszám		3 603 CA0 2..	3 603 CA0 3..
„Cut Control” – a vágási vonal mentén történő irányítás		●	●
Löketszámvezérlés		●	●
Löketszám előválasztás		●	●
Rezgés		●	●
Névleges felvett teljesítmény	W	620	650
Leadott teljesítmény	W	340	360
Üresjáratú löketszám n_0	perc ⁻¹	500–3100	500–3100
Löklet	mm	23	23
Legnagyobb vágási mélység			
– fában	mm	90	100
– alumíniumban	mm	15	20
– ötvözetlen acélban	mm	8	10
Vágási szög (balra/jobbra) legfeljebb	°	45	45
Súly az „EPTA-Procedure 01/2003” (2003/01 EPTA-eljárás) szerint	kg	2,1	2,2
Érintésvédelmi osztály		□/II	□/II

Az adatok [U] = 230/240 V névleges feszültségre vonatkoznak. Alacsonyabb feszültségek esetén és az egyes országok számára készült különleges kivitelekben ezek az adatok változhatnak.

Kérjük vegye figyelembe az elektromos kéziszerszáma típusabláján található cikkszámot. Egyes elektromos kéziszerszámoknak több különböző kereskedelmi megnevezése is lehet.

Zaj és vibráció értékek

	PST 900 PEL	PST 1000 PEL	
A zajmérési eredmények az EN 60745 szabványnak megfelelően kerültek meghatározásra.			
A készülék A-értékelésű zajszintjének tipikus értékei:			
Zajnyomásszint	dB(A)	86	86
Hangteljesítményszint	dB(A)	97	97
Szórás, K	dB	3	3
Viseljen fülvédőt!			
Rezgési összértékek (a három irány vektorösszege) az EN 60745 szabvány szerint:			
Faforgácslemez fűrészelésekor:			
rezgés kibocsátási érték, a_h	m/s^2	11,5	10,0
szórás, K	m/s^2	4,0	2,0
Fémlemez fűrészelésekor:			
rezgés kibocsátási érték, a_h	m/s^2	8,5	7,0
szórás, K	m/s^2	2,0	2,0

Az ezen előírásokban megadott rezgésszint az EN 60745 szabványban rögzített mérési módszerrel került meghatározásra és az elektromos kéziszerszámok összehasonlítására ez az érték felhasználható. Ez az érték a rezgési terhelés ideiglenes becslésére is alkalmas.

A megadott rezgésszint az elektromos kéziszerszám fő alkalmazási területein való használat során fellépő érték. Ha az elektromos kéziszerszámot más alkalmazásokra, eltérő betétszerszámokkal vagy nem kielégítő karbantartás mellett használják, a rezgésszint a fenti értéktől eltérhet. Ez az egész munkaidőre vonatkozó rezgési terhelést lényegesen megnövelheti.

A rezgési terhelés pontos megbecsléséhez figyelembe kell venni azokat az időszakokat is, amikor a berendezés kikapcsolt állapotban van, vagy amikor be van ugyan kapcsolva, de nem kerül ténylegesen használatra. Ez az egész munkaidőre vonatkozó rezgési terhelést lényegesen csökkentheti.

Hozzon kiegészítő biztonsági intézkedéseket a kezelőnek a rezgések hatása elleni védelmére, például: Az elektromos kéziszerszám és a betétszerszámok karbantartása, a kezek melegen tartása, a munkamenetek megszerzése.

Megfelelőségi nyilatkozat 

Egyedüli felelőséggel kijelentjük, hogy a „Műszaki adatok” alatt leírt termék megfelel a következő szabványoknak, illetve irányadó dokumentumoknak: EN 60745 a 2004/108/EK, 98/37/EK (2009.12.28-ig), 2006/42/EK (2009.12.29-től kezdve) irányelveknek megfelelően.

A műszaki dokumentáció a következő helyen található:

Robert Bosch GmbH, PT/ESC,
D-70745 Leinfelden-Echterdingen

Dr. Egbert Schneider Senior Vice President Engineering
Dr. Eckerhard Strötgen Head of Product Certification

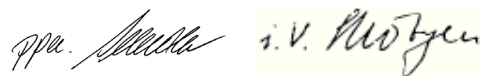

Robert Bosch GmbH, Power Tools Division
D-70745 Leinfelden-Echterdingen
Leinfelden, 21.08.2009

Összeszerelés

- ▶ **Az elektromos kéziszerszámon végzendő bármely munka megkezdése előtt húzza ki a csatlakozó dugót a dugaszolóaljzatból.**

A fűrészlap behelyezése/kicserélése

- ▶ **A fűrészlap felszereléséhez viseljen védőkesztyűt.** A fűrészlap megérintése sérülésveszéllyel jár.

A fűrészlap kiválasztása

A javasolt fűrészlapok áttekintése ezen útmutató végén található. Csak egybütykös szárú (T-szár) fűrészlapokat használjon. A fűrészlap ne legyen hosszabb, mint amire az előírányzott vágáshoz szükség van.

Kis sugarú görbék vágásához használjon keskeny fűrészlapot.

A fűrészlap behelyezése (lásd az „A1” ábrát)

Szükség esetén vegye le a **10** fedőburkolatot (lásd „Fedőburkolat”).

Tolja be a **19** fűrészlapot a fogaival a vágási irányba mutatva a **16** lengőrúdba. Az **17** SDS-kar automatikusan hátraugrik, és ezzel a fűrészlap reteszelésre kerül. Ne nyomja kézzel hátra az **17** SDS-kart, mert ezzel megrongálhatja az elektromos kéziszerszámot.

A fűrészlap behelyezésekor ügyeljen arra, hogy a fűrészlap hátoldala beilleszkedjen a **18** vezetőgörgőbe.

- ▶ **Ellenőrizze, szorosan be van-e fogva a fűrészlap.** Egy laza fűrészlap kieshet és sérüléseket okozhat.

A fűrészlap kivetése (lásd az „A2” ábrát)

- ▶ **A fűrészlap kivetésekor úgy tartsa az elektromos kéziszerszámot, hogy a kirepülő fűrészlap ne okozhassa se személyek, se állatok sérülését.**

Forgassa el előre az **17** SDS-kart ütközésig az **20** érintésvédő felé. Ekkor a fűrészlap reteszelése kiold és a berendezés kivetíti a fűrészlapot.

Fűrészlaptár (PST 900 PEL) (lásd a „B” ábrát)

A **21** fűrészlap tartóban legfeljebb hat darab, legfeljebb 110 mm hosszú fűrészlapot lehet tárolni. Tegye be az egybütykös szárú (T-szár) fűrészlapokat a fűrészlap tartó erre a célra előírányzott mélyedésébe. Legfeljebb három fűrészlap feküdhethet egymás felett.

Zárja le a fűrészlaptárat, majd tolja be ütközésig a **7** talplemezen található bemélyedésébe.

Csúszótalp (PST 1000 PEL)

Érzékeny felületek megmunkálásához fel lehet helyezni a **11** csúszósarut a **7** talplemezre, és ezzel meg lehet akadályozni a felület megsértését.

A **11** csúszósaru felhelyezéséhez akassza elől be a **7** talplemezbe, majd nyomja hátul fel, amíg be nem pattan a rögzített helyzetbe.

Felszakadásgátló

A **22** felszakadásgátló (külön tartozék) meggátolja, hogy a fűrészlap a fűrészelés során feltépje a munkadarab felületét. A felszakadásgátlót csak bizonyos típusú fűrészlaptípusoknál és egy 0° vágási szög esetén lehet használni. A **7** talplemezt a munkadarab széle mentén felszakadásgátlóval végzett munkához nem szabad hátratulni.

Ne nyomja be alulról a **22** felszakadásgátlót a **7** talplemezbe.

PST 1000 PEL (lásd a „C” ábrát): A **11** csúszósaru alkalmazásakor a **22** kiszakadásgátlót nem a **7** talplemezbe, hanem a csúszósaruba kell behelyezni.

„Cut Control” – a vágási vonal mentén történő irányítás

A „Cut Control”, (a vágási vonal mentén történő irányítás) gondoskodik az elektromos kéziszerszámnak a munkadarabra feljelölt vágási vonal mentén történő megvezetéséről. A „Cut Control” készlet a vágási jelölésekkel ellátott **12** nézőablakból és az elektromos kéziszerszámra való felerősítésre szolgáló **13** foglalatból áll.

Rögzítse a talplemezre a „Cut Control” (lásd a „D” ábrát)

Szerelje fel szorosan a „Cut Control” **12** nézőablakát a **13** foglalatban található tartókra. Ezután kissé nyomja össze a foglalatot és pattintsa be a **7** talplemez **23** megvezetésébe.

Rögzítse a „Cut Control” a csúszósarura (PST 1000 PEL) (lásd az „E” ábrát)

Ennél a vágási vonal irányító rendszerénél a Cut Control **12** nézőablakát vagy a **13** foglalatnál együtt a **7** talplemezre, vagy külön, közvetlenül a **11** csúszósarura tartóira lehet felerősíteni.

Távolítsa el a „Cut Control” **13** foglalatát a **7** talplemezről. Ehhez kissé nyomja össze a foglalatot, majd vegye ki a **23** megvezetéséből. Húzza le a „Cut Control” **12** nézőablakát a **13** foglalatáról és kapcsolja be a **11** csúszósarura tartóiba.

Por- és forgácsolás

▶ Az ólomtartalmú festékrétegek, egyes fajták, ásványok és fémek pora egészségkárosító hatású lehet. A poroknak a kezelő vagy a közelben tartózkodó személyek által történő megérintése vagy belégzése allergikus reakciókhoz és/vagy a légutak megbetegedését vonhatja maga után.

Egyes fapороk, például tölgy- és bükkfapороk rákkeltő hatásúak, főleg ha a faanyag kezeléséhez más anyagok is vannak bennük (kromát, favédő vegyszerek). A készülékkel azbeszttel tartalmazó anyagokat csak szakembereknek szabad megmunkálniuk.

- A lehetőségek szerint használjon porszívást.
- Gondoskodjon a munkahely jó szellőztetéséről.
- Ehhez a munkához célszerű egy P2 szűrőosztályú porvédő álarcot használni.

A feldolgozásra kerülő anyagokkal kapcsolatban tartsa be az adott országban érvényes előírásokat.

Fedőburkolat (lásd az „F” ábrát)

Szerelje fel a **10** fedőburkolatot, mielőtt az elektromos kéziszerszámot hozzácsatlakoztatná egy porszívó berendezéshez.

Helyezze fel úgy a **10** védőbúrát az elektromos kéziszerszámra, hogy a tartók bepattanjanak a ház bemélyedéseibe.

A porszívás nélkül végzett munkákhoz, valamint sarokvágásokhoz vegye le a **10** védőbúrát. Ehhez a külső tartók magasságában nyomja össze, majd előre felé mozgatva húzza le a búrát.

A porszívás csatlakoztatása

Dugjon fel egy **4** elszívó tömlőt (külön tartozék) az **5** elszívó csomokra. Kapcsolja össze az **4** elszívó tömlőt egy porszívóval (külön tartozék). A különböző porszívókhoz való csatlakoztatási lehetőség áttekintése ezen használati útmutató végén található.

Ha a berendezéshez csatlakoztatott porszívással dolgozik, kapcsolja ki a forgácskifúvó szerkezetet (lásd „Forgácskifúvó berendezés”).

A porszívónak alkalmasnak kell lennie a megmunkálásra kerülő anyagból keletkező por elszívására.

Az egészségre különösen ártalmas, rákkeltő hatású vagy száraz porok elszívásához egy speciálisan erre a célra gyártott porszívót kell használni.

Üzemeltetés

Üzem módok

▶ **Az elektromos kéziszerszámon végzendő bármely munka megkezdése előtt húzza ki a csatlakozó dugót a dugaszolóaljzatból.**

A rezgőmozgás beállítása

A négy fokozatban beállítható eltolással a vágási sebességet, a vágási teljesítményt és a vágási vonalat a megmunkálásra kerülő anyagnak megfelelően optimálisan be lehet állítani. Az egyes fokozatok között a járó készüléken is át lehet kapcsolni.

A rezgőmozgást a **8** beállítókarral üzem közben is be lehet állítani.

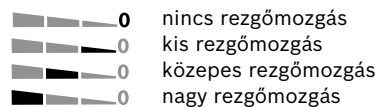

A mindenkori használathoz optimális rezgési fokot gyakorlati próbákkal lehet meghatározni. Erre a következő javaslatok érvényesek:

- Állítson be annál alacsonyabb rezgésfokozatot, – illetve kapcsolja ki teljesen a rezgőmozgást, – minél finomabb és tisztább vágási élet akar létrehozni.
- Vékony munkadarabok (például fémlapok) megmunkálásához kapcsolja ki a rezgőmozgást.

50 | Magyar

- Kemény anyagok (például acél) megmunkálásához kis rezgéssel dolgozzon.
- Puha anyagokban végzett munkáknál és fában a száliránnyal párhuzamosan végzett munkákhoz kapcsolja be a maximális rezgőmozgást.

A sarkalószög beállítása

A **7** talplemezt legfeljebb 45°-os bal- vagy jobboldali sarkalószögű vágáshoz lehet használni.

A **10** fedőburkolatot és a **22** felszakadásgátlót sarokvágásnál nem lehet használni.

Szükség esetén vegye le a **10** védőbúrát (lásd „Fedőburkolat”, a 49. oldalon) és távolítsa el a **22** kiszakadásgátlót (lásd „Felszakadásgátló”, a 48. oldalon).

PST 900 PEL (lásd a „G” ábrát):

- Húzza ki a **21** fűrészlap tartót a **7** talplemezből.
- Oldja ki a **24** csavart, és tolja el kissé a **7** talplemezt az **5** elszívó csomák felé.
- A sarkalószög pontos beállításához a talplemez jobb és bal oldalán a következő szögek-nél bepattanási pontok vannak: 0°, 22,5° és 45°. Forgassa el a **7** talplemezt a **25** skálának megfelelően a kívánt helyzetbe. Más sarkalószögeket egy szögmérő segítségével lehet beállítani.
- Ezután tolja el ütközésig a **7** talplemezt a **19** fűrészlap felé.
- Ismét húzza meg szorosra a **24** csavart.

PST 1000 PEL (lásd a „H” ábrát):

- Nyissa ki a talplemez **6** rögzítő emeltyűjét, és tolja el kissé a **7** talplemezt az **5** elszívó csőcsomák felé.
- A sarkalószög pontos beállításához a talplemez jobb és bal oldalán a következő szögek-nél bepattanási pontok vannak: 0°, 22,5° és 45°. Forgassa el a **7** talplemezt a **25** skálának megfelelően a kívánt helyzetbe. Más sarkalószögeket egy szögmérő segítségével lehet beállítani.
- Ezután tolja el ütközésig a **7** talplemezt a **19** fűrészlap felé.
- Zárja be a **6** rögzítő emeltyűt, hogy ezzel a beállított helyzetben reteszelve a talplemezt.

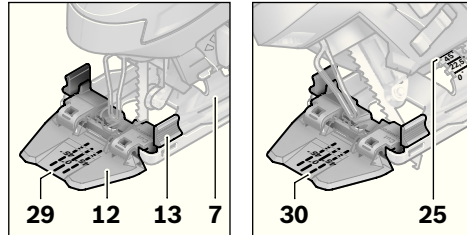
A vágási vonal mentén történő irányítás sarokvágás esetén (PST 900 PEL)

A vágási vonal mentén történő irányításhoz a „Cut Control” **12** nézőablakán egy **29** jel található a 0°-os, derékszögű vágáshoz egy-egy **30** jel található a jobbra vagy balra lefutó, 45°-os sarokvágáshoz, ezek helyzete megfelel a **25** skálának.

A 0° és 45° közötti sarokvágási szögeket arányossági alapon kell meghatározni. Ezeket a jelöléseket egy letörölhető festéket kibocsátó ceruzával fel lehet vinni a „Cut Control” **12** nézőablakára és később könnyen el lehet távolítani.

A pontos méretek kialakításához a legcélszerűbb egy próbavágást végrehajtani.

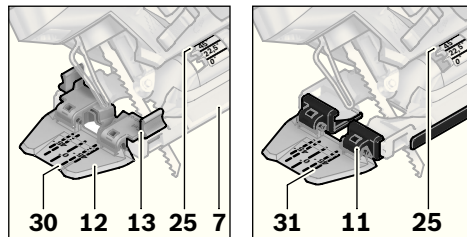
A vágási vonal mentén történő irányítás sarokvágás esetén (PST 1000 PEL)

A vágási vonal mentén történő irányításhoz a „Cut Control” **12** nézőablakán egy **29** jel található a 0°-os, derékszögű vágáshoz egy-egy jel található a jobbra vagy balra lefutó 45°-os sarokvágáshoz, ezek helyzete megfelel a **25** skálának. Ha a nézőablakot a „Cut Control” **13** foglalatával együtt rögzíti a **7** talplemezre, akkor a **30** belső jel érvényes. Ha a „Cut Control” **12** nézőablakát közvetlenül a **11** csúszósarura rögzíti, a **31** külső jelet kell használni.

A 0° és 45° közötti sarokvágási szögeket arányossági alapon kell meghatározni. Ezeket a jelöléseket egy letörölhető festéket kibocsátó ceruzával fel lehet vinni a „Cut Control” 12 nézőablakára és később könnyen el lehet távolítani.

A pontos méretek kialakításához a legcélyszerűbb egy próbavágást végrehajtani.

A talplemez áthelyezése

A munkadarab széle közelében végzett vágásokhoz a 7 talplemezt hátrafelé át lehet helyezni.

PST 900 PEL (lásd a „G” ábrát):

- Húzza ki a 21 fűrészlap tartót a 7 talplemezből.
- Oldja ki a 24 csavart, és tolja el ütközésig a 7 talplemezt az 5 elszívó csomák felé.
- Ismét húzza meg szorosra a 24 csavart.

PST 1000 PEL (lásd a „H” ábrát):

- Nyissa ki a talplemez 6 rögzítő emeltyűjét, és tolja el a 7 talplemezt ütközésig a 5 elszívó csomák felé.
- Zárja be a 6 rögzítő emeltyűt, hogy ezzel a beállított helyzetben reteszelve a talplemezt.

Eltolt helyzetű 7 talplemez esetén csak 0°-os sarkalószöggel lehet vágni. Ezen kívül a „Cut Control” a 13 foglalat, 26 körvágó szerkezettel felszerelt párhuzamvezetővel (külön tartozék), valamint a 22 kizakadástólóval együtt nem lehet használni.

Forgácsoló berendezés

A 9 forgácsoló berendezés segítségével a vágási vonalat szabaddá lehet tenni a forgácsolótól.

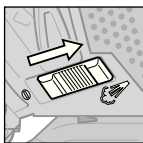

A forgácsoló berendezés bekapcsolása: A fában, műanyagban és hasonló anyagokban végzett, nagy lemunkálási teljesítménnyel járó munkákhoz tolja el a 9 kapcsolót szükség esetén az elszívó csomák felé.

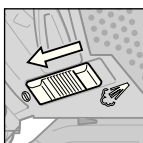

A forgácsoló berendezés kikapcsolása: A fémekben, valamint csatlakoztatott pórelszívóval végzett munkákhoz tolja el a 9 kapcsolót a fűrészlap felé.

Üzembe helyezés

- ▶ **Ügyeljen a helyes hálózati feszültségre! Az áramforrás feszültségének meg kell egyeznie az elektromos kéziszerszám típus tábláján található adatokkal. A 230 V-os berendezéseket 220 V hálózati feszültségről is szabad üzemeltetni.**

A munkaterület megvilágító LED bekapcsolása

A 14 megvilágító lámpa a közvetlen munkaterületen lényegesen megjavítja a látási viszonyokat. Különösen jó fűrészelési eredményeket lehet elérni a megvilágító lámpa és a „Cut Control” közös használatával.

A 14 munkaterület megvilágító lámpát a 3 be-/kikapcsoló nyelje megnyomásával lehet bekapcsolni. Ha a be-/kikapcsolót erősebben megnyomja, az elektromos kéziszerszám elindul és a munkaterület megvilágító lámpa továbbra is bekapcsolva marad.

- ▶ **Ne nézzen bele közvetlenül a munkaterület megvilágító lámpába, az elvethető.**

Be- és kikapcsolás

Az elektromos kéziszerszám bekapcsolásához nyomja be a 3 be-/kikapcsolót.

A reteszeléshez tartsa benyomva a 3 be-/kikapcsolót, és tolja el a 1 reteszológombot jobbra vagy balra.

Az elektromos kéziszerszám kikapcsolásához engedje el a 3 be-/kikapcsolót. Ha a 3 be-/kikapcsoló reteszelve van, akkor azt először nyomja be, majd engedje el.

A löketség vezérlése/előválasztása

A 3 be-/kikapcsolóra gyakorolt nyomás növelésével vagy csökkentésével a bekapcsolt elektromos kéziszerszám löketszáma fokozatmentesen szabályozható.

Ha a 3 be-/kikapcsoló reteszelve van, az elektromos kéziszerszám az előre beállított löketségammal működik.

A 2 löketség előválasztó szabályozókerékkel a szükséges löketség előválasztható és üzem közben is megváltoztatható.

- 1–2: alacsony löketség
- 3–4: közepes löketség
- 5–6: magas löketség

A szükséges löketség a megmunkálásra kerülő anyagtól és a munka körülményeitől függ, és egy gyakorlati próbával meghatározható.

A fűrészlap felhelyezésekor a munkadarabra, valamint műanyagban és alumíniumban végzett vágásokhoz a löketszámot célszerű csökkenteni.

Ha hosszabb ideig alacsony löketszámmal dolgozik, az elektromos kéziszerszám erősen felmelegedhet. Vesse ki a fűrészlapot és a lehűtéshez járassa az elektromos kéziszerszámot kb. 3 percig a maximális löketszámmal.

Munkavégzési tanácsok

- ▶ **Az elektromos kéziszerszámon végzendő bármely munka megkezdése előtt húzza ki a csatlakozó dugót a dugaszolóaljzatból.**
- ▶ **Kis méretű, vagy vékony munkadarabok megmunkálásához mindig használjon egy stabil alátétet vagy egy fűrészállomást (Bosch PLS 300).**

Besülyesztéses fűrészelés (lásd az „I” ábrát)

- ▶ **Besülyesztéses fűrészeléssel csak puha anyagokat, mind pl. fa, gipszkarton, stb. szabad megmunkálni!**

A besülyesztéses fűrészeléshez csak rövid fűrészlapokat használjon. Besülyesztéses fűrészeléshez csak 0°-os sarkalószög mellett lehet dolgozni.

Tegye fel az elektromos kéziszerszámot a **7** talplemez első élével a munkadarabra, anélkül, hogy a **19** fűrészlap megérintené a munkadarabot és kapcsolja be a szerszámot. A löketségvezérléssel ellátott elektromos kéziszerszámoknál állítsa be a maximális löketszámot. Nyomja rá erősen az elektromos kéziszerszámot a munkadarabra és süllyessze lassan be a fűrészlapot a munkadarabra.

Mihelyt a **7** talplemez teljes felületével felfekszik a munkadarabra, folytassa a kívánt vágási vonal mentén a vágást.

Párhuzamos ütköző körvágóval (külön tartozék)

A **26** párhuzamos ütközővel és körvágóval (külön tartozék) végzett vágásoknál a munkadarab vastagsága legfeljebb 30 mm lehet.

Távolítsa el a „Cut Control” **13** foglalatát a **7** talplemezről. Ehhez kissé nyomja össze a foglalatot, majd vegye ki a **23** megvezetéséből.

PST 1000 PEL: A **11** csúszósaru használata esetén a „Cut Control” **12** nézőablakát a csúszósaru elejére lehet rögzíteni. Ez mindenek előtt sarokvágások esetén megkönnyíti a kívánt vágási vonalra való pontos beállítást (lásd „A vágási vonal mentén történő irányítás sarokvágás esetén”, a 50. oldalon).

Párhuzamos vágások (lásd a „J” ábrát): Oldja ki a **27** párhuzamos ütköző rögzítőcsavarját, és tolja be a párhuzamos ütköző skáláját a **23** párhuzamos ütköző vezetésén keresztül a talplemezbe. Állítsa be a talplemez belső élénél a skálát a kívánt vágási szélességre. Húzza meg szorosa a **27** párhuzamos ütköző rögzítőcsavarját.

Kör alakú vágások (lásd a „K” ábrát): Fúrjon a vágási vonalon a kivágandó körön belül egy furatot, amelyen át lehet dugni a fűrészlapot. Munkálja meg egy maróval vagy reszelővel a furatot, hogy a fűrészlapot egy síkba lehessen hozni a vágási vonallal. Tegye fel a **27** rögzítőcsavart a párhuzamvezető másik oldalára. Tolja keresztül a párhuzamvezető skáláját a **23** megvezetésén a talplemezben. Fúrjon a munkadarabra a kivágandó kör alakú kivágás középpontjába egy lyukat. Dugja keresztül a **28** központozó tűskét a párhuzamvezető belső furatán, az előbb kifúrt furatba. Állítsa be a talplemez belső élénél a skálát a kívánt sugárra. Húzza meg szorosa a **27** rögzítőcsavart.

Hűtő-/kenőanyagok

Fémek fűrészelésénél az anyag felmelegedése miatt vigyen fel a munkadarabra a vágási vonal mentén hűtő-/kenőanyagot.

Karbantartás és szerviz

Karbantartás és tisztítás

- ▶ **Az elektromos kéziszerszámon végzendő bármely munka megkezdése előtt húzza ki a csatlakozó dugót a dugaszolóaljzatból.**
- ▶ **Tartsa mindig tisztán az elektromos kéziszerszámot és annak szellőzőnyílásait, hogy jól és biztonságosan dolgozhasson.**

Rendszeresen tisztítsa meg a fűrészlap befogó egységet. Ehhez vegye ki a fűrészlapot az elektromos kéziszerszámból, és egy sík felületen nem túl erős ütésekkel ütögesse ki az elektromos szerszámot.

Az elektromos kéziszerszám erős elszennyeződése működési zavarokhoz vezethet. Ezért olyan anyagokat, melyek megmunkálásakor sok por keletkezik, ne fűrészseljen alulról, vagy a feje felett.

- ▶ **Nehéz üzemeltetési feltételek esetén lehetőség szerint mindig használjon egy elszívó rendszert. Fújja ki gyakran a szellőzőnyílásokat, és iktasson be a hálózati vezeték elé egy hibaáram védőkapcsolót (FI).** Fémek megmunkálása során vezetőképes por juthat az elektromos kéziszerszám belsejébe. Ez hátrányos hatással lehet az elektromos kéziszerszám védőszigetelésére.

Időnként kenje meg a **18** vezetőgörgőt egy csepp olajjal.

Rendszeresen ellenőrizze a **18** vezetőgörgőt. Ha a vezetőgörgő elhasználódott, azt egy erre felhatalmazott Bosch-Vevőszolgálattal ki kell cseréltetni.

Ha az elektromos kéziszerszám a gondos gyártási és ellenőrzési eljárás ellenére egyszer mégis meghibásodna, akkor a javítással csak Bosch elektromos kéziszerszám-műhely ügyfélszolgálatát szabad megbízni.

Ha kérdései vannak, vagy pótalkatrészeket akar megrendelni, okvetlenül adja meg az elektromos kéziszerszám típusábláján található 10-jegyű cikkszámot.

Vevőszolgálat és tanácsadás

A vevőszolgálat a terméke javításával és karbantartásával, valamint a pótalkatrészekkel kapcsolatos kérdésekre szívesen válaszol. A tartalékal-
katrészekkel kapcsolatos robbantott ábrák és egyéb információ a következő címen található: **www.bosch-pt.com**

A Bosch Vevőtanácsadó Csoport szívesen segít Önnek, ha a termékek és tartozékok vásárlásával, alkalmazásával és beállításával kapcsolatos kérdései vannak.

Magyar

Robert Bosch Kft
1103 Budapest
Gyömrői út. 120
Tel.: +36 (01) 431-3835
Fax: +36 (01) 431-3888

Eltávolítás

Az elektromos kéziszerszámokat, a tartozékokat és a csomagolást a környezetvédelmi szempontoknak megfelelően kell újrafelhasználásra előkészíteni.

Csak az EU-tagországok számára:



Ne dobja ki az elektromos kéziszerszámokat a háztartási szemétkébe!

A használt villamos és elektronikus berendezésekre vonatkozó 2002/96/EK sz. Európai

Irányelvnek és ennek a megfelelő országok jogharmonizációjának megfelelően a már használatlan elektromos kéziszerszámokat külön össze kell gyűjteni és a környezetvédelmi szempontból megfelelő újra felhasználásra le kell adni.

A változtatások joga fenntartva.

Указания по безопасности

Общие указания по технике безопасности для электроинструментов

⚠ ПРЕДУПРЕЖДЕНИЕ Прочтите все указания и инструкции по технике безопасности. Несоблюдение указаний и инструкций по технике безопасности может стать причиной поражения электрическим током, пожара и тяжелых травм.

Сохраняйте эти инструкции и указания для будущего использования.

Использованное в настоящих инструкциях и указаниях понятие «электроинструмент» распространяется на электроинструмент с питанием от сети (с сетевым шнуром) и на аккумуляторный электроинструмент (без сетевого шнура).

1) Безопасность рабочего места

- а) **Содержите рабочее место в чистоте и хорошо освещенным.** Беспорядок или неосвещенные участки рабочего места могут привести к несчастным случаям.
- б) **Не работайте с этим электроинструментом во взрывоопасном помещении, в котором находятся горючие жидкости, воспламеняющиеся газы или пыль.** Электроинструменты искрят, что может привести к воспламенению пыли или паров.
- в) **Во время работы с электроинструментом не допускайте близко к Вашему рабочему месту детей и посторонних лиц.** Отвлечшись, Вы можете потерять контроль над электроинструментом.

2) Электробезопасность

- а) **Штепсельная вилка электроинструмента должна подходить к штепсельной розетке. Ни в коем случае не изменяйте штепсельную вилку. Не применяйте переходные штекеры для электроинструментов с защитным заземлением.** Неизменные штепсельные вилки и подходящие штепсельные розетки снижают риск поражения электротоком.

- б) **Предотвращайте телесный контакт с заземленными поверхностями, как то: с трубами, элементами отопления, кухонными плитами и холодильниками.** При заземлении Вашего тела повышается риск поражения электротоком.

- в) **Защищайте электроинструмент от дождя и сырости.** Проникновение воды в электроинструмент повышает риск поражения электротоком.

- г) **Не разрешается использовать шнур не по назначению, например, для транспортировки или подвески электроинструмента, или для вытягивания вилки из штепсельной розетки. Защищайте шнур от воздействия высоких температур, масла, острых кромок или подвижных частей электроинструмента.** Поврежденный или спутанный шнур повышает риск поражения электротоком.

- д) **При работе с электроинструментом под открытым небом применяйте пригодные для этого кабели-удлинители.** Применение пригодного для работы под открытым небом кабеля-удлинителя снижает риск поражения электротоком.

- е) **Если невозможно избежать применения электроинструмента в сыром помещении, то подключайте электроинструмент через устройство защитного отключения.** Применение устройства защитного отключения снижает риск электрического поражения.

3) Безопасность людей

- а) **Будьте внимательными, следите за тем, что Вы делаете, и продуманно начинайте работу с электроинструментом. Не пользуйтесь электроинструментом в усталом состоянии или если Вы находитесь в состоянии наркотического или алкогольного опьянения или под воздействием лекарств.** Один момент невнимательности при работе с электроинструментом может привести к серьезным травмам.

б) Применяйте средства индивидуальной защиты и всегда защитные очки.

Использование средств индивидуальной защиты, как то: защитной маски, обуви на нескользящей подошве, защитного шлема или средств защиты органов слуха, – в зависимости от вида работы с электроинструментом снижает риск получения травм.

в) Предотвращайте непреднамеренное включение электроинструмента. Перед подключением электроинструмента к электропитанию и/или к аккумулятору убедитесь в выключенном состоянии электроинструмента. Если Вы при транспортировке электроинструмента держите палец на выключателе или включенный электроинструмент подключаете к сети питания, то это может привести к несчастному случаю.**г) Убирайте установочный инструмент или гаечные ключи до включения электроинструмента.** Инструмент или ключ, находящийся во вращающейся части электроинструмента, может привести к травмам.**д) Не принимайте неестественное положение корпуса тела. Всегда занимайте устойчивое положение и сохраняйте равновесие.** Благодаря этому Вы можете лучше контролировать электроинструмент в неожиданных ситуациях.**е) Носите подходящую рабочую одежду. Не носите широкую одежду и украшения. Держите волосы, одежду и рукавицы вдали от движущихся частей.** Широкая одежда, украшения или длинные волосы могут быть затянуты вращающимися частями.**ж) При наличии возможности установки пылеотсасывающих и пылесборных устройств проверяйте их присоединение и правильное использование.** Применение пылеотсоса может снизить опасность, создаваемую пылью.**4) Применение электроинструмента и обращение с ним****а) Не перегружайте электроинструмент. Используйте для Вашей работы предназначенный для этого электроинструмент.** С подходящим электроинструментом Вы работаете лучше и надежнее в указанном диапазоне мощности.**б) Не работайте с электроинструментом при неисправном выключателе.** Электроинструмент, который не поддается включению или выключению, опасен и должен быть отремонтирован.**в) До начала наладки электроинструмента, перед заменой принадлежностей и прекращением работы отключайте штепсельную вилку от розетки сети и/или выньте аккумулятор.** Эта мера предосторожности предотвращает непреднамеренное включение электроинструмента.**г) Храните электроинструменты в недоступном для детей месте. Не разрешайте пользоваться электроинструментом лицам, которые не знакомы с ним или не читали настоящих инструкций.** Электроинструменты опасны в руках неопытных лиц.**д) Тщательно ухаживайте за электроинструментом. Проверяйте безупречную функцию и ход движущихся частей электроинструмента, отсутствие поломок или повреждений, отрицательно влияющих на функцию электроинструмента. Поврежденные части должны быть отремонтированы до использования электроинструмента.** Плохое обслуживание электроинструментов является причиной большого числа несчастных случаев.**е) Держите режущий инструмент в заточенном и чистом состоянии.** Заботливо ухоженные режущие инструменты с острыми режущими кромками реže заклиниваются и их легче вести.

ж) Применяйте электроинструмент, принадлежности, рабочие инструменты и т.п. в соответствии с настоящими инструкциями. Учитывайте при этом рабочие условия и выполняемую работу. Использование электроинструментов для непредусмотренных работ может привести к опасным ситуациям.

5) Сервис

а) Ремонт Вашего электроинструмента поручайте только квалифицированному персоналу и только с применением оригинальных запасных частей. Этим обеспечивается безопасность электроинструмента.

Указания по технике безопасности для электролобзиков

- ▶ При выполнении работ, при которых рабочий инструмент может задеть скрытую электропроводку или собственный сетевой кабель, держите электроинструмент за изолированные ручки. Контакт с находящейся под напряжением проводкой может заряжать металлические части электроинструмента и приводить к удару электрическим током.
- ▶ Не подставляйте руки в зону пиления. Не подсовывайте руки под заготовку. При контакте с пыльным полотном возникает опасность травмирования.
- ▶ Подводите электроинструмент к детали только во включенном состоянии. В противном случае возникает опасность обратного удара при заклинивании рабочего инструмента в детали.
- ▶ Следите за тем, чтобы при пилении опорная плита 7 надежно прилегала к поверхности. Перекошенное пыльное полотно может обломаться или привести к обратному удару.
- ▶ По окончании рабочей операции выключите электроинструмент; вытягивайте пыльное полотно из прорези только после его полной остановки. Этим Вы предотвратите рикошет и можете после этого без каких-либо рисков положить электроинструмент.
- ▶ Применяйте только неповрежденные, безупречные пыльные полотна. Погнутые или притупленные пыльные полотна могут обломаться или привести к рикошету.
- ▶ Не затормаживайте пыльное полотно после выключения боковым прижатием. Это может повредить пыльное полотно, обломать его или привести к рикошету.
- ▶ Используйте соответствующие металлоискатели для нахождения спрятанных в стене труб или проводки или обращайтесь за справкой в местное коммунальное предприятие. Контакт с электропроводкой может привести к пожару и поражению электротоком. Повреждение газопровода может привести к взрыву. Повреждение водопровода ведет к нанесению материального ущерба или может вызвать поражение электротоком.
- ▶ Крепление заготовки. Заготовка, установленная в зажимное приспособление или в тиски, удерживается более надежно, чем в Вашей руке.
- ▶ Держите Ваше рабочее место в чистоте. Смеси материалов особенно опасны. Пыль цветных металлов может воспламениться или взорваться.
- ▶ Выждите полную остановку электроинструмента и только после этого выпускайте его из рук. Рабочий инструмент может заесть, и это может привести к потере контроля над электроинструментом.
- ▶ Не работайте с электроинструментом с поврежденным шнуром питания. Не касайтесь поврежденного шнура, отсоедините вилку от штепсельной розетки, если шнур был поврежден во время работы. Поврежденный шнур повышает риск поражения электротоком.

Описание функции



Прочтите все указания и инструкции по технике безопасности.

Упущения в отношении указаний и инструкций по технике безопасности могут стать причиной поражения электрическим током, пожара и тяжелых травм.

Применение по назначению

Электроинструмент предназначен для выполнения на прочной опоре продольных распилов и вырезов в древесине, синтетическом материале, металле, керамических плитках и резине. Он пригоден для выполнения прямых и криволинейных резов с углом наклона до 45°. Учитывайте рекомендации для применения пилок.

Изображенные составные части

Нумерация представленных компонентов выполнена по изображению на странице с иллюстрациями.

- 1 Фиксатор выключателя
- 2 Установочное колесико числа частоты ходов
- 3 Выключатель
- 4 Шланг отсасывания*
- 5 Патрубок отсоса
- 6 Зажимной рычаг опорной плиты (PST 1000 PEL)
- 7 Опорная плита
- 8 Рычаг установки маятникового движения
- 9 Выключатель системы сдува опилок
- 10 Крышка для отсоса
- 11 Опорный башмак (PST 1000 PEL)
- 12 Окошко для контроля линии распила «Cut Control»
- 13 Цоколь для контроля линии распила «Cut Control»
- 14 Подсветка
- 15 Рукоятка (с изолированной поверхностью)

- 16 Подъемная штанга
- 17 Рычаг SDS для раскрытия замка пилки
- 18 Направляющий ролик
- 19 Пильное полотно*
- 20 Защита от прикосновения
- 21 Магазин пильных полотен (PST 900 PEL)
- 22 Противоскольный вкладыш*
- 23 Направляющая параллельного упора
- 24 Винт (PST 900 PEL)
- 25 Шкала угла распила
- 26 Параллельный упор с устройством для вырезания по кругу*
- 27 Фиксирующий винт параллельного упора*
- 28 Центрирующее острие параллельного упора*
- 29 Метка угла пропила на 0°
- 30 Метка угла пропила на 45°
- 31 Метка угла пропила на 45° с опорным башмаком (PST 1000 PEL)

*Изображенные или описанные принадлежности не входят в стандартный объем поставки. Полный ассортимент принадлежностей Вы найдете в нашей программе принадлежностей.

Технические данные

Лобзиковая пила		PST 900 PEL	PST 1000 PEL
Товарный №		3 603 CA0 2..	3 603 CA0 3..
Контроль линии распила «Cut Control»		●	●
Управление частотой ходов		●	●
Предварительная установка частоты ходов		●	●
Маятниковый ход		●	●
Ном. потребляемая мощность	Вт	620	650
Полезная мощность	Вт	340	360
Частота ходов на холостом ходу n_0	мин ⁻¹	500–3100	500–3100
Длина хода	мм	23	23
Глубина резания, макс.			
– в древесине	мм	90	100
– в алюминии	мм	15	20
– в нелегированной стали	мм	8	10
Угол резания (слева/справа), макс.	°	45	45
Вес согласно ЕРТА-Procedure 01/2003	кг	2,1	2,2
Класс защиты		□/II	□/II

Параметры указаны для номинального напряжения 230/240 В. При более низких напряжениях и специальных видах исполнения для отдельных стран эти параметры могут различаться.

Пожалуйста, учитывайте товарный номер на заводской табличке Вашего электроинструмента. Торговые названия отдельных электроинструментов могут различаться.

Данные по шуму и вибрации

		PST 900 PEL	PST 1000 PEL
Уровень шума определен в соответствии с европейской нормой EN 60745.			
А-взвешенный уровень шума инструмента составляет типично			
уровень звукового давления	дБ(А)	86	86
уровень звуковой мощности	дБ(А)	97	97
недоверность К	дБ	3	3
Применяйте средства защиты органов слуха!			
Общая вибрация (векторная сумма трех направлений), определенная в соответствии с EN 60745:			
распиливание древесно-стружечных плит:			
вибрация a_h	м/с ²	11,5	10,0
погрешность К	м/с ²	4,0	2,0
распиливание металлических листов:			
вибрация a_h	м/с ²	8,5	7,0
погрешность К	м/с ²	2,0	2,0

Указанный в настоящих инструкциях уровень вибрации измерен по методике измерения, прописанной в стандарте EN 60745, и может быть использован для сравнения электроинструментов. Он пригоден также для предварительной оценки вибрационной нагрузки. Уровень вибрации указан для основных видов работы с электроинструментом. Однако если электроинструмент будет использован для выполнения других работ с применением рабочих инструментов, не предусмотренных изготовителем, или техническое обслуживание не будет отвечать предписаниям, то уровень вибрации может быть иным. Это может значительно повысить вибрационную нагрузку в течение всей продолжительности работы. Для точной оценки вибрационной нагрузки в течение определенного временного интервала нужно учитывать также и время, когда инструмент выключен или, хотя и включен, но не находится в работе. Это может значительно сократить нагрузку от вибрации в расчете на полное рабочее время.

Предусмотрите дополнительные меры безопасности для защиты оператора от воздействия вибрации, например: техническое обслуживание электроинструмента и рабочих инструментов, меры по поддержанию рук в тепле, организация технологических процессов.

Заявление о соответствии 

С полной ответственностью мы заявляем, что описанный в разделе «Технические данные» продукт соответствует нижеследующим стандартам или нормативным документам: EN 60745 согласно положениям Директив 2004/108/ЕС, 98/37/ЕС (до 28.12.2009), 2006/42/ЕС (начиная с 29.12.2009).

Техническая документация:
Robert Bosch GmbH, PT/ESC,
D-70745 Leinfelden-Echterdingen

Dr. Egbert Schneider Senior Vice President Engineering
Dr. Eckerhard Strötgen Head of Product Certification

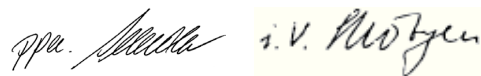

Robert Bosch GmbH, Power Tools Division
D-70745 Leinfelden-Echterdingen
Leinfelden, 21.08.2009

Сборка

- ▶ **Перед всеми работами с электроинструментом вытаскивайте штепсель из розетки.**

Установка/смена пильного полотна

- ▶ **При установке пильного полотна надевайте защитные перчатки.** Прикосновение к пильному полотну чревато травмами.

Выбор пильного полотна

Обзор рекомендуемых пильных полотен Вы найдете в конце настоящего руководства. Применяйте только пильные полотна с однокулачковым хвостовиком (хвостовик Т). Длина пильного полотна не должна превышать длину, необходимую для предусмотренного пропила.

Для пиления с малым радиусом применяйте узкие пильные полотна.

Установка пильного полотна (см. рис. A1)

При необходимости снимите крышку **10** (см. «Крышка»).

Вставьте пильное полотно **19** зубьями в сторону реза до фиксирования в подъемной штанге **16**. Рычаг SDS **17** автоматически переходит назад и пильное полотно блокируется. Не отжимайте рукой рычаг **17** назад, так как при этом Вы можете повредить электроинструмент.

При установке пильного полотна следите за тем, чтобы спинка пильного полотна вошла в паз направляющего ролика **18**.

- ▶ **Проверьте прочную посадку пильного полотна.** Не зафиксировавшееся пильное полотно может выпасть и ранить Вас.

Выброс пильного полотна (см. рис. A2)

- ▶ **При выталкивании пильного полотна держите электроинструмент так, чтобы не травмировать окружающих лиц и животных.**

Поверните рычаг SDS **17** до упора вперед в направлении защиты от прикосновения **20**. Пильное полотно выходит из зацепления и выбрасывается.

Магазин пильных полотен (PST 900 PEL) (см. рис. B)

В магазине пильных полотен **21** можно хранить до 6 пильных полотен длиной до 110 мм. Складывайте пильные полотна однокулачкового типа (с Т-хвостовиком) в предусмотренное для этого углубление в магазине пильных полотен. Можно складывать до трех пильных полотен друг над другом.

Закройте магазин и вдвиньте его до упора в паз в опорной плите **7**.

Опорный башмак (PST 1000 PEL)

При обработке чувствительных поверхностей Вы можете поставить опорный башмак **11** на опорную плиту **7**, чтобы предотвратить образование рисок и царапин на поверхности заготовки.

Для установки опорного башмака **11** зацепите его спереди за опорную плиту **7** и прижмите затем сзади наверх до фиксирования.

Противоскользящий вкладыш

Противоскользящий вкладыш **22** (принадлежность) может предотвратить скалывание поверхности при распиливании древесины. Противоскользящий вкладыш может быть использован только для определенных типов пильных полотен и только при угле распиливания 0°. Применение противоскользящего вкладыша исключает пиление вблизи кромки со смещенной назад опорной плитой **7**.

Вдавите противоскользящий вкладыш **22** снизу в опорную плиту **7**.

PST 1000 PEL (см. рис. C): При применении опорного башмака **11** противоскользящий вкладыш **22** устанавливается не в опорную плиту **7**, а в опорный башмак.

Контроль линии распила «Cut Control»

Контроль линии распила «Cut Control» позволяет вести электроинструмент точно вдоль обозначенной на заготовке линии распила. В набор «Cut Control» входит окошко **12** с метками угла пропила и цоколь **13** для крепления на электроинструменте.

Крепление «Cut Control» на опорной плите (см. рис. D)

Закрепите окошко для контроля линии распила «Cut Control» **12** в креплениях цоколя **13**. Затем слегка сожмите цоколь и дайте ему войти в зацепление в направляющей **23** опорной плиты **7**.

Крепление «Cut Control» на опорном башмаке (PST 1000 PEL) (см. рис. E)

При данной системе окошко для контроля линии распила «Cut Control» **12** можно закрепить вместе с цоколем **13** на опорной плите **7** или отдельно непосредственно в креплениях опорного башмака **11**.

Снимите цоколь для контроля линии распила «Cut Control» **13** с опорной плиты **7**. Для этого слегка сожмите цоколь и выньте его из направляющей **23**.

Снимите окошко для контроля линии распила «Cut Control» **12** с цоколя **13** и закрепите его в креплениях на опорном башмаке **11**.

Отсос пыли и стружки

► Пыль некоторых материалов, как напр., красок с содержанием свинца, некоторых сортов древесины, минералов и металлов, может быть вредной для здоровья. Прикосновение к пыли и попадание пыли в дыхательные пути может вызвать аллергические реакции и/или заболевания дыхательных путей оператора или находящегося вблизи персонала. Определенные виды пыли, напр., дуба и бука, считаются канцерогенными, особенно совместно с присадками для обработки древесины (хромат, средство для защиты древесины). Материал с содержанием асбеста разрешается обрабатывать только специалистам.

- По возможности применяйте отсос пыли.
- Хорошо проветривайте рабочее место.
- Рекомендуется пользоваться респираторной маской с фильтром класса P2.

Соблюдайте действующие в Вашей стране предписания для обрабатываемых материалов.

Крышка (см. рис. F)

Монтируйте крышку для отсоса **10** до присоединения электроинструмента к пылеотсосу.

Наденьте крышку **10** на электроинструмент так, чтобы крепления вошли в зацепление в пазах на корпусе.

Снимайте крышку **10** при работах без пылеотсоса и при пилении под углом. Сожмите крышку на уровне наружных креплений и снимите его, потянув вперед.

Присоединение пылеотсоса

Насадите шланг отсасывания **4** (принадлежности) на патрубок отсоса **5**. Соедините шланг отсасывания **4** с пылесосом (принадлежности). Обзор возможностей присоединения к различным пылесосам Вы найдете в конце настоящего руководства.

Выключайте сдув опилок при подключенном пылесосе (см. «Система сдува опилок»).

Пылесос должен быть пригоден для обрабатываемого материала.

Применяйте специальный пылесос для отсасывания особо вредных для здоровья видов пыли – возбудителей рака или сухой пыли.

Работа с инструментом





Режимы работы

► **Перед всеми работами с электроинструментом вытаскивайте штепсель из розетки.**

Настройка маятникового движения

Четыре ступени маятникового движения позволяют оптимальным образом привести скорость резания, мощность пиления и рисунок шлифованной поверхности в соответствие с обрабатываемым материалом.

С помощью рычага **8** Вы можете регулировать маятниковое движение также и во время работы.

-  **0** без маятникового движения
-  **0** слабое маятниковое колебание
-  **0** среднее маятниковое колебание
-  **0** сильное маятниковое колебание

Оптимальную ступень маятникового движения можно определить пробным пилением. При этом руководствуйтесь следующими рекомендациями:

- Чем тоньше и чище должны быть кромки распила, тем более низкую степень маятникового колебания нужно выбирать, или вообще отключите маятниковые колебания.
- При обработке тонких материалов (например, жести) выключайте маятниковое движение.
- Обрабатывайте твердые материалы (например, сталь) со слабым маятниковым колебанием.
- Для мягких материалов и при пиении древесины в направлении волокна Вы можете работать с максимальными маятниковыми колебаниями.

Настройка угла распила

Опорную плиту **7** можно поворачивать влево или вправо на угол до 45°.

Крышку для отсоса **10** и противоскольный вкладыш **22** нельзя использовать при косой распиловке.

При необходимости снимите крышку **10** (см. «Крышка», стр. 61) и противоскольный вкладыш **22** (см. «Противоскольный вкладыш», стр. 60).

PST 900 PEL (см. рис. G):

- Снимите магазин пильных полотен **21** с опорной плиты **7**.
- Отпустите винт **24** и сместите опорную плиту **7** слегка в направлении патрубка отсоса **5**.
- Для настройки точного угла наклона опорная плита оснащена слева и справа точками фиксации для значений в 0°, 22,5° и 45°. Поверните опорную плиту **7** в соответствии со шкалой **25** в желаемое положение. Другие значения угла наклона могут быть установлены с помощью угломера.
- Затем сместите опорную плиту **7** в направлении пильного полотна **19** до упора.
- Затяните винт **24**.

PST 1000 PEL (см. рис. H):

- Раскройте зажимной рычаг **6** опорной плиты и слегка сместите опорную плиту **7** в сторону патрубка отсоса **5**.
- Для настройки точного угла наклона опорная плита оснащена слева и справа точками фиксации для значений в 0°, 22,5° и 45°. Поверните опорную плиту **7** в соответствии со шкалой **25** в желаемое положение. Другие значения угла наклона могут быть установлены с помощью угломера.
- Затем сместите опорную плиту **7** в направлении пильного полотна **19** до упора.
- Закройте зажимной рычаг **6**, чтобы зафиксировать опорную плиту в установленном положении.

Контроль линии распила при косой распиловке (PST 900 PEL)

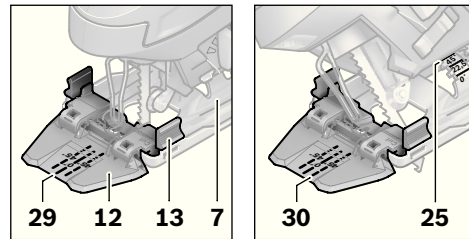

Для контроля линии распила на окошке «Cut Control» **12** есть метка **29** для распиливания под прямым углом 0° и по одной метке **30** для распиливания под правым и левым углом 45° в соответствии со шкалой **25**.

Угол распиливания в диапазоне между 0° и 45° определяется пропорционально. Метку можно дополнительно обозначить на окошке для контроля линии распиливания «Cut Control» **12** стирающимся маркером и потом снова стереть.

Чтобы достичь точных результатов, рекомендуется сначала сделать пробный пропи́л.

Контроль линии распила при косой распиловке (PST 1000 PEL)

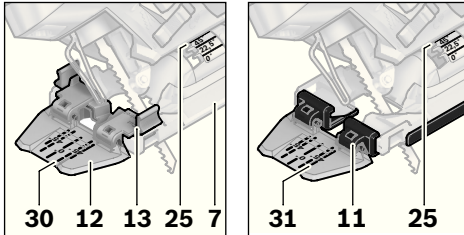

Для контроля линии распила на окошке «Cut Control» **12** есть метка **29** для распиливания под прямым углом 0° и по две метки для распиливания под правым и левым углом 45° в соответствии со шкалой **25**. При креплении узла контроля линии распила с помощью цоколя для «Cut Control» **13** на опорной плите **7** необходимо ориентироваться по внутренней метке **30**. При креплении окошка для «Cut Control» **12** непосредственно на опорном башмаке **11** необходимо ориентироваться по внешней метке **31**.

Угол распиливания в диапазоне между 0° и 45° определяется пропорционально. Метку можно дополнительно обозначить на окошке для контроля линии распиливания «Cut Control» **12** стирающимся маркером и потом снова стереть. Чтобы достичь точных результатов, рекомендуется сначала сделать пробный пропил.

Смещение опорной плиты

При пилении вблизи кромки опорная плита **7** может быть смещена назад.

PST 900 PEL (см. рис. G):

- Снимите магазин пыльных полотен **21** с опорной плиты **7**.
- Отпустите винт **24** и сместите опорную плиту **7** до упора в направлении патрубка отсоса **5**.
- Затяните винт **24**.

PST 1000 PEL (см. рис. H):

- Раскройте зажимной рычаг **6** опорной плиты и слегка сместите опорную плиту **7** в сторону патрубка отсоса **5**.
- Закройте зажимной рычаг **6**, чтобы зафиксировать опорную плиту в установленном положении.

Распиливание со смещенной опорной плитой **7** возможно только под углом 0° . Кроме того, нельзя использовать узел контроля линии распила «Cut Control» с цоколем **13**, параллельный упор с приспособлением для вырезания по кругу **26** (принадлежность), а также противоскольный вкладыш **22**.

Система сдува опилок

С помощью воздушной струи системы сдува опилок **9** линию реза можно держать чистой от опилок.

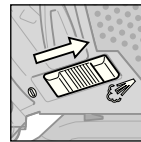

Включение системы сдува опилок: При работах с большим съемом стружки на древесине, пластмассе и подобных материалах передвиньте выключатель **9** в направлении патрубка отсоса.

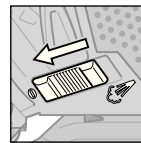

Выключение системы сдува опилок: При обработке металла и при подключенном пылесосе передвиньте выключатель **9** в направлении пыльного полотна.

Включение электроинструмента

- ▶ **Учитывайте напряжение сети!**
Напряжение источника тока должно соответствовать данным на заводской табличке электроинструмента.
Электроинструменты на **230 В** могут работать также и при напряжении **220 В**.

Включение подсветки

Подсветка **14** улучшает видимость в непосредственной зоне работы. Для достижения особенно хороших результатов распиливания используйте подсветку в сочетании с узлом контроля линии распила «Cut Control».

Подсветка **14** включается легким нажатием выключателя **3**. Если Вы нажмете на выключатель сильнее, электроинструмент включается и подсветка остается включенной.

- ▶ **Не смотрите прямо на подсветку, она может Вас ослепить.**

Включение/выключение

Для **включения** электроинструмента нажмите на выключатель **3**.

Для **фиксирования** выключателя **3** держите его вжатым и передвиньте фиксатор **1** направо или налево.

Для **выключения** электроинструмента отпустите выключатель **3**. При задействованном фиксаторе сначала нажмите на выключатель **3** и потом отпустите его.

Управление и выбор частоты ходов

Изменяя усилие нажатия на выключатель **3**, Вы можете плавно менять частоту ходов включенного электроинструмента.

При зафиксированном выключателе **3** электроинструмент работает с предварительно настроенной частотой ходов.

С помощью установочного колесика **2** Вы можете изменять частоту ходов также и во время работы.

- 1–2: низкое число ходов
- 3–4: среднее число ходов
- 5–6: высокое число ходов

Необходимая частота ходов зависит от материала и рабочих условий и может быть определена методом проб.

При подводе пильного полотна к заготовке и при распиливании пластмасс и алюминия рекомендуется уменьшать частоту ходов.

При продолжительной работе с низкой частотой ходов электроинструмент может сильно нагреться. Выньте пильное полотно из электроинструмента и для охлаждения включите электроинструмент с максимальным числом ходов приблизительно на 3 минуты.

Указания по применению

- ▶ **Перед всеми работами с электроинструментом вытаскивайте штепсель из розетки.**
- ▶ **При обработке небольших или тонких заготовок всегда используйте стабильную опору или пильную станцию (Bosch PLS 300).**

Пиление с утапливанием (см. рис. I)

- ▶ **Методом утапливания можно обрабатывать только мягкие материалы, например, древесину, гипскартон и т.п.!**

Для пиления с утапливанием применяйте только короткие пильные полотна. Пиление с утапливанием возможно только при угле распила 0° .

Установите электроинструмент передней кромкой опорной плиты **7** на заготовку, но пильное полотно **19** не должно при этом касаться заготовки, и включите инструмент. На электроинструментах с регулированием частоты ходов установите максимальное число ходов. Крепко прижмите электроинструмент к заготовке и медленно погрузите пильное полотно в заготовку.

Как только опорная плита **7** всей площадью ляжет на заготовку, Вы можете пилить вдоль желаемой линии распила.

Параллельный упор с устройством для вырезания по кругу (принадлежности)

Для работ с параллельным упором с устройством для вырезания по кругу **26** (принадлежность) толщина заготовки не должна превышать 30 мм.

Снимите цоколь для контроля линии распила «Cut Control» **13** с опорной плиты **7**. Для этого слегка сожмите цоколь и выньте его из направляющей **23**.

PST 1000 PEL: При использовании опорного башмака **11** окошко для контроля линии распила «Cut Control» **12** можно закрепить спереди на опорном башмаке. Это облегчает точную настройку на необходимую линию распила, особенно при косой распиловке (см. «Контроль линии распила при косой распиловке», стр. 63).

Параллельный распил (см. рис. J): Отпустите фиксирующий винт **27** и передвиньте шкалу параллельного упора по направляющей **23** в опорной плите. Установите желаемую ширину реза на шкале у внутренней кромки опорной плиты. Завинтите фиксирующий винт **27**.

Вырезы по кругу (см. рис. K): Просверлите на линии распила в пределах круга, который необходимо выпилить, отверстие

достаточного для прохождения пильного полотна размера. Обработайте отверстие фрезой или напильником, чтобы пильное полотно находилось в одной плоскости с линией распила. Переставьте фиксирующий винт **27** на другую сторону параллельного упора. Просуньте шкалу параллельного упора в направляющую **23** опорной плиты. Просверлите в заготовке отверстие посередине отрезка, который необходимо выпилить. Вставьте центрирующее острие **28** во внутреннее отверстие параллельного упора и в просверленное отверстие. Установите по шкале радиус на внутреннем крае опорной плиты. Затяните фиксирующий винт **27**.

Охлаждающее и смазывающее средство

При распиливании металла следует для охлаждения материала нанести охлаждающее и смазывающее средство вдоль линии распила.

Техобслуживание и сервис

Техобслуживание и очистка

- ▶ **Перед всеми работами с электроинструментом вытаскивайте штепсель из розетки.**
- ▶ **Для обеспечения качественной и безопасной работы следует постоянно содержать электроинструмент и вентиляционные щели в чистоте.**

Регулярно очищайте гнездо пильного полотна. Для этого выньте пильное полотно из электроинструмента и слегка постучите электроинструментом по ровной поверхности.

Сильное загрязнение электроинструмента может привести к неисправностям функции. Поэтому не пилите сильно пылящие материалы снизу или над головой.

- ▶ **При экстремальных условиях работы всегда используйте по возможности отсасывающее устройство. Часто продувайте вентиляционные щели и подключайте электроинструмент через устройство защитного отключения (УЗО).** При обработке металлов внутри электроинструмента может откладываться токопроводящая пыль. Это может иметь негативное воздействие на защитную изоляцию электроинструмента.

Время от времени смазывайте направляющий ролик **18** каплей масла.

Регулярно проверяйте направляющий ролик **18**. Изношенный ролик должен быть заменен в авторизованной сервисной мастерской для электроинструментов Bosch.

Если электроинструмент, несмотря на тщательные методы изготовления и испытания, выйдет из строя, то ремонт следует производить силами авторизованной сервисной мастерской для электроинструментов фирмы Bosch.

Пожалуйста, во всех запросах и заказах запчастей обязательно указывайте 10-значный товарный номер по заводской табличке электроинструмента.

Сервисное обслуживание и консультация покупателей

Сервисный отдел ответит на все Ваши вопросы по ремонту и обслуживанию Вашего продукта и также по запчастям. Монтажные чертежи и информацию по запчастям Вы найдете также по адресу:

www.bosch-pt.com

Коллектив консультантов Bosch охотно поможет Вам в вопросах покупки, применения и настройки продуктов и принадлежностей.

Россия

ООО «Роберт Бош»
Сервисный центр по обслуживанию электроинструмента
ул. Академика Королева 13, строение 5
129515, Москва
Тел.: +7 (495) 9 35 88 06
Факс: +7 (495) 9 35 88 07
E-Mail: rbru_pt_asa_mk@ru.bosch.com

ООО «Роберт Бош»
Сервисный центр по обслуживанию электроинструмента
ул. Швецова, 41
198095, Санкт-Петербург
Тел.: +7 (812) 4 49 97 11
Факс: +7 (812) 4 49 97 11
E-Mail: rbru_pt_asa_spb@ru.bosch.com

ООО «Роберт Бош»
Сервисный центр по обслуживанию электроинструмента
Горский микрорайон, 53
630032, Новосибирск
Тел.: +7 (383) 3 59 94 40
Факс: +7 (383) 3 59 94 65
E-Mail: rbru_pt_asa_nob@ru.bosch.com

ООО «Роберт Бош»
Сервисный центр по обслуживанию электроинструмента
Ул. Фронтových бригад, 14
620017, Екатеринбург
Тел.: +7 (343) 3 65 86 74
Тел.: +7 (343) 3 78 77 56
Факс: +7 (343) 3 78 79 28

Беларусь

ИП «Роберт Бош» ООО
220035, г.Минск
ул. Тимирязева, 65А-020
Тел.: +375 (17) 2 54 78 71
Тел.: +375 (17) 2 54 79 15
Тел.: +375 (17) 2 54 79 16
Факс: +375 (17) 2 54 78 75
E-Mail: bsc@by.bosch.com

Утилизация

Отслужившие свой срок электроинструменты, принадлежности и упаковку следует сдавать на экологически чистую рекуперацию отходов.

Только для стран-членов ЕС:



Не выбрасывайте электроинструменты в бытовые отходы! Согласно Европейской Директиве 2002/96/ЕС о старых электрических и электронных инструментах и приборах и адекватному предписанию национального права, отслужившие свой срок электроинструменты должны отдельно собираться и сдаваться на экологически чистую утилизацию.

Возможны изменения.



Вказівки з техніки безпеки

Загальні застереження для електроприладів

⚠ ПОПЕРЕДЖЕННЯ Прочитайте всі застереження і вказівки.

Недотримання застережень і вказівок може призвести до удару електричним струмом, пожежі та/або серйозних травм.

Добре зберігайте на майбутнє ці попередження і вказівки.

Під поняттям «електроприлад» в цих застереженнях мається на увазі електроприлад, що працює від мережі (з електрокабелем) або від акумуляторної батареї (без електрокабелю).

1) Безпека на робочому місці

- а) Тримайте своє робоче місце в чистоті і забезпечте добре освітлення робочого місця. Безлад або погане освітлення на робочому місці можуть призвести до нещасних випадків.
- б) Не працюйте з електроприладом у середовищі, де існує небезпека вибуху внаслідок присутності горючих рідин, газів або пилу. Електроприлади можуть породжувати іскри, від яких може займатися пил або пари.
- в) Під час праці з електроприладом не підпускайте до робочого місця дітей та інших людей. Ви можете втратити контроль над приладом, якщо Ваша увага буде відвернута.

2) Електрична безпека

- а) Штепсель електроприладу повинен пасувати до розетки. Не дозволяється що-небудь міняти в штепселі. Для роботи з електроприладами, що мають захисне заземлення, не використовуйте адаптери. Використання оригінального штепселя та належної розетки зменшує ризик удару електричним струмом.
- б) Уникайте контакту частин тіла із заземленими поверхнями, як напр., трубами, батареями опалення, плитами та холодильниками. Коли Ваше тіло заземлене, існує збільшена небезпека удару електричним струмом.

в) Захищайте прилад від дощу і вологи.

Попадання води в електроприлад збільшує ризик удару електричним струмом.

г) Не використовуйте кабель для перенесення електроприладу, підвішування або витягування штепселя з розетки. Захищайте кабель від спеки, олії, гострих країв та деталей приладу, що рухаються. Пошкоджений або закручений кабель збільшує ризик удару електричним струмом.

д) Для зовнішніх робіт обов'язково використовуйте лише такий подовжувач, що придатний для зовнішніх робіт.

Використання подовжувача, що розрахований на зовнішні роботи, зменшує ризик удару електричним струмом.

е) Якщо не можна запобігти використанню електроприладу у вологому середовищі, використовуйте пристрій захисного вимкнення. Використання пристрою захисного вимкнення зменшує ризик удару електричним струмом.

3) Безпека людей

- а) Будьте уважними, слідкуйте за тим, що Ви робите, та розсудливо поведіться під час роботи з електроприладом. Не користуйтеся електроприладом, якщо Ви стомлені або знаходитеся під дією наркотиків, спиртних напоїв або ліків. Мить неуважності при користуванні електроприладом може призвести до серйозних травм.
- б) Вдягайте особисте захисне спорядження та обов'язково вдягайте захисні окуляри. Вдягання особистого захисного спорядження, як напр., – в залежності від виду робіт – захисної маски, спецвзуття, що не ковзається, каски та навушників, зменшує ризик травм.
- в) Уникайте ненавмисного вмикання. Перш ніж ввімкнути електроприлад в електромережу або під'єднати акумуляторну батарею, брати його в руки або переносити, впевніться в тому, що електроприлад вимкнений. Тримання пальця на вимикачі під час перенесення

електроприладу або підключення в розетку увімкнутого приладу може призвести до травм.

- г) Перед тим, як вмикати електроприлад, приберіть налагоджувальні інструменти та гайковий ключ.** Перебування налагоджувального інструмента або ключа в частині приладу, що обертається, може призвести до травм.
- д) Уникайте неприродного положення тіла. Зберігайте стійке положення та завжди зберігайте рівновагу.** Це дозволить Вам краще зберігати контроль над електроприладом у несподіваних ситуаціях.
- е) Вдягайте придатний одяг. Не вдягайте просторий одяг та прикраси. Не підставляйте волосся, одяг та рукавиці до деталей приладу, що рухаються.** Просторий одяг, довге волосся та прикраси можуть потрапити в деталі, що рухаються.
- ж) Якщо існує можливість монтувати пиловідсмоктувальні або пилоуловлюючі пристрої, переконайтеся, щоб вони були добре під'єднані та правильно використовувалися.** Використання пиловідсмоктувального пристрою може зменшити небезпеки, зумовлені пилом.
- 4) Правильне поводження та користування електроприладами**
- а) Не перевантажуйте прилад. Використовуйте такий прилад, що спеціально призначений для відповідної роботи.** З придатним приладом Ви з меншим ризиком отримаєте кращі результати роботи, якщо будете працювати в зазначеному діапазоні потужності.
- б) Не користуйтеся електроприладом з пошкодженим вимикачем.** Електроприлад, який не можна увімкнути або вимкнути, є небезпечним і його треба відремонтувати.
- в) Перед тим, як регулювати що-небудь на приладі, мінати приладдя або ховати прилад, витягніть штепсель із розетки та/або витягніть акумуляторну батарею.** Ці попереджувальні заходи з техніки безпеки зменшують ризик ненавмисного запуску приладу.
- г) Ховайте електроприлади, якими Ви саме не користуєтесь, від дітей. Не дозволяйте користуватися електроприводом особам, що не знайомі з його роботою або не читали ці вказівки.** У разі застосування недосвідченими особами прилади несуть в собі небезпеку.
- д) Старанно доглядайте за електроприладом. Перевіряйте, щоб рухомі деталі приладу бездоганно працювали та не заїдали, не були пошкодженими або настільки пошкодженими, щоб це могло вплинути на функціонування електроприладу. Пошкоджені деталі треба відремонтувати, перш ніж користуватися ними знову.** Велика кількість нещасних випадків спричиняється поганим доглядом за електроприладами.
- е) Тримайте різальні інструменти нагостреними та в чистоті.** Старанно доглянуті різальні інструменти з гострим різальним краєм менше застряють та легші в експлуатації.
- ж) Використовуйте електроприлад, приладдя до нього, робочі інструменти т.і. відповідно до цих вказівок. Беріть до уваги при цьому умови роботи та специфіку виконуваної роботи.** Використання електроприладів для робіт, для яких вони не передбачені, може призвести до небезпечних ситуацій.
- 5) Сервіс**
- а) Віддавайте свій прилад на ремонт лише кваліфікованим фахівцям та лише з використанням оригінальних запчастин.** Це забезпечить безпечність приладу на довгий час.

Вказівки з техніки безпеки для лобзиків

- ▶ **При роботах, коли робочий інструмент може зачепити заховану електропроводку або власний шнур живлення, тримайте електроінструмент за ізольовані рукоятки.** Зачеплення проводки, що знаходиться під напругою, може заряджувати також і металеві частини електроінструмента та призводити до удару електричним струмом.
- ▶ **Не підставляйте руки в зону розпилювання. Не беріться рукою під оброблюваною деталлю.** Контакт з пиловим полотном чреватий пораненням.
- ▶ **Підводьте електроприлад до оброблюваної деталі тільки увімкнутим.** При застряганні електроприладу в оброблюваній деталі існує небезпека відскакування.
- ▶ **Слідкуйте за тим, щоб під час розпилювання опорна плита 7 добре прилягала до заготовки.** При перекосі пилове полотно може переламатися або призводити до відскакування приладу.
- ▶ **Після завершення робочої операції вимкніть електроприлад; витягуйте пилове полотно з прорізу лише після того, як електроприлад зупиниться.** Цим Ви уникнете відскакування електроприладу і зможете безпечно покласти його.
- ▶ **Використовуйте лише бездоганні, непошкоджені пилові полотна.** Погнуте або затуплене полотно може тріснути або відскочити.
- ▶ **Після вимкнення не гальмуйте пилове полотно натискуванням збоку.** Адже це може пошкодити пилове полотно, переламати його або призвести до відскакування.
- ▶ **Для знаходження захованих в стіні труб або електропроводки користуйтеся додатними приладами або зверніться в місцеве підприємство електро-, газо- і водопостачання.** Зачеплення електропроводки може призводити до пожежі та удару електричним струмом. Зачеплення газової труби може призводити до вибуху. Зачеплення водопровідної труби може завдати шкоду матеріальним цінностям або призвести до удару електричним струмом.
- ▶ **Закріплюйте оброблюваний матеріал.** За допомогою затискного пристрою або лещат оброблюваний матеріал фіксується надійніше ніж при триманні його в руці.
- ▶ **Тримайте робоче місце в чистоті.** Особливу небезпеку являють собою суміші матеріалів. Пил легких металів може спалахувати або вибухати.
- ▶ **Перед тим, як покласти електроприлад, зачекайте, поки він не зупиниться.** Адже робочий інструмент може зачепитися за що-небудь, що призведе до втрати контролю над електроприладом.
- ▶ **Не користуйтеся електроприладом з пошкодженим електрошнуром. Якщо під час роботи електрошнур буде пошкоджено, не торкайтеся пошкодженого електрошнура і витягніть штепсель з розетки.** Пошкоджений електрошнур збільшує небезпеку удару електричним струмом.

Описання принципу роботи



Прочитайте всі застереження і вказівки. Недотримання застережень і вказівок може призвести до удару електричним струмом, пожежі та/або серйозних травм.

Призначення приладу

Прилад призначений для розпилювання деревини, пластмаси, металів, кераміки і гуми і пропилювання отворів в цих матеріалах. Він дозволяє здійснювати як рівні, так і закруглені пропили з кутом нахилу до 45°. Дотримуйтесь рекомендацій стосовно використовуваних пилових полотен.

Зображені компоненти

Нумерація зображених компонентів посилається на зображені електроприладу на сторінці з малюнком.

- 1 Фіксатор вимикача
- 2 Коліщатко для встановлення частоти ходів
- 3 Вимикач
- 4 Відсмоктувальний шланг*
- 5 Витяжний патрубок
- 6 Затискний важіль опорної плити (PST 1000 PEL)
- 7 Опорна плита
- 8 Важіль для встановлення маятникових коливань
- 9 Вимикач пристрою для здування стружки
- 10 Кришка системи відсмоктування
- 11 Опорний башмак (PST 1000 PEL)
- 12 Віконце для контролю лінії розпилювання «Cut Control»
- 13 Цоколь для контролю лінії розпилювання «Cut Control»
- 14 Підсвітлювальний світлодіод
- 15 Рукоятка (з ізолюваною поверхнею)
- 16 Підйомна штанга
- 17 SDS-важіль для розблокування пилового полотна
- 18 Напрямний ролик
- 19 Пилкове полотно*

- 20 Захист від торкання
- 21 Магазин пилових полотен (PST 900 PEL)
- 22 Захист від виривання матеріалу*
- 23 Напрямна паралельного упора
- 24 Гвинт (PST 900 PEL)
- 25 Шкала кутів нахилу
- 26 Паралельний упор з пристроєм для кругового розпилювання*
- 27 Установочний гвинт паралельного упора*
- 28 Центрувальний шпичак паралельного упора*
- 29 Позначка розпилювання 0°
- 30 Позначка розпилювання 45°
- 31 Позначка розпилювання 45° з опорним башмаком (PST 1000 PEL)

*Зображене або описане приладдя не входить в стандартний обсяг поставки. Повний асортимент приладдя Ви знайдете в нашій програмі приладдя.

Технічні дані

Лобзик		PST 900 PEL	PST 1000 PEL
Товарний номер		3 603 CA0 2..	3 603 CA0 3..
Контроль лінії розпилювання «Cut Control»		●	●
Регулятор частоти ходів		●	●
Попереднє встановлення частоти ходів		●	●
Маятникові коливання		●	●
Ном. споживана потужність	Вт	620	650
Корисна потужність	Вт	340	360
Частота ходів на холостому ході n_0	хвил. ⁻¹	500–3100	500–3100
Величина підйому	мм	23	23
Макс. глибина розпилювання			
– деревини	мм	90	100
– алюмінію	мм	15	20
– сталі (нелегованої)	мм	8	10
Кут розпилювання (ліворуч/праворуч), макс.	°	45	45
Вага відповідно до EPTA-Procedure 01/2003	кг	2,1	2,2
Клас захисту		□/II	□/II

Дані зазначені для номінальної напруги [U] 230/240 В. При меншій напрузі і в спеціальних конструкціях для певних країн ці дані могут відрізнятися.

Будь ласка, зважайте на товарний номер, зазначений на заводській табличці Вашого електроприладу. Торговельна назва деяких приладів може розрізнятися.

Інформація щодо шуму і вібрації

		PST 900 PEL	PST 1000 PEL
Рівень шумів визначений відповідно до європейської норми EN 60745.			
Оцінений як A рівень звукового тиску від приладу, як правило, становить			
звукове навантаження	дБ(A)	86	86
звукова потужність	дБ(A)	97	97
похибка K	дБ	3	3
Вдягайте навушники!			
Загальна вібрація (векторна сума трьох напрямків), визначена відповідно до EN 60745:			
розпилювання деревостружкових плит:			
вібрація a_h	м/с ²	11,5	10,0
похибка K	м/с ²	4,0	2,0
розпилювання металевих листів:			
вібрація a_h	м/с ²	8,5	7,0
похибка K	м/с ²	2,0	2,0

Зазначений в цих вказівках рівень вібрації вимірювався за процедурою, визначеною в EN 60745; нею можна користуватися для порівняння приладів. Він придатний також і для попередньої оцінки вібраційного навантаження.

Зазначений рівень вібрації стосується головних робіт, для яких застосовується електроприлад. Однак при застосуванні електроприладу для інших робіт, роботі з іншими робочими інструментами або при недостатньому технічному обслуговуванні рівень вібрації може бути іншим. В результаті вібраційне навантаження протягом всього інтервалу використання приладу може значно зростати.

Для точної оцінки вібраційного навантаження треба враховувати також і інтервали часу, коли прилад вимкнтий або, хоч і увімкнтий, але саме не в роботі. Це може значно зменшити вібраційне навантаження протягом всього інтервалу використання приладу.



Визначте додаткові заходи безпеки для захисту від вібрації працюючого з приладом, як напр.: технічне обслуговування електроприладу і робочих інструментів, нагрівання рук, організація робочих процесів.

Заява про відповідність 

Ми заявляємо під нашу виключну відповідальність, що описаний в «Технічні дані» продукт відповідає таким нормам або нормативним документам: EN 60745 у відповідності до положень директив 2004/108/EC, 98/37/EC (до 28.12.2009 р.), 2006/42/EC (після 29.12.2009 р.).

Технічні документи в:
Robert Bosch GmbH, PT/ESC,
D-70745 Leinfelden-Echterdingen

Dr. Egbert Schneider Senior Vice President Engineering
Dr. Eckerhard Strötgen Head of Product Certification

Robert Bosch GmbH, Power Tools Division
D-70745 Leinfelden-Echterdingen
Leinfelden, 21.08.2009

Монтаж

- ▶ **Перед будь-якими маніпуляціями з електроприладом витягніть штепсель з розетки.**

Монтаж/заміна пилкового полотна

- ▶ **Для монтажу пилкового полотна вдягайте захисні рукавиці.** Торкання до пилкового полотна чревате пораненням.

Вибір пилкового полотна

Огляд рекомендованих пилкових полотен Ви знайдете в кінці цієї інструкції. Використовуйте лише пилкові полотна однокулачкового типу (з Т-хвостовиком). Пилкове полотно не повинне бути довшим, аніж це необхідно для запланованого прорізу.

Для пропилювання вузьких радіусів використовуйте вузькі пилкові полотна.

Монтаж пилкового полотна (див. мал. А1)

За необхідністю зніміть кришку **10** (див. «Кришка»).

Встроміть пилкове полотно **19** в підйомну штангу **16** зубами в напрямку розпилювання, щоб воно зайшло в зачеплення. Важіль SDS **17** автоматично відскакує назад і фіксує пилкове полотно. Не підпихайте важіль **17** назад рукою, адже цим Ви можете пошкодити електроприлад.

Під час монтажу пилкового полотна слідкуйте за тим, щоб тильний бік пилкового полотна зайшов у канавку напрямного ролика **18**.

- ▶ **Перевірте міцність посадки пилкового полотна.** Пилкове полотно, що не зафіксувалося, може випасти і поранити Вас.

Демонтаж пилкового полотна (див. мал. А2)

- ▶ **При викидуванні пилкового полотна тримайте електроприлад так, щоб не поранити ним людей або тварин.**

Поверніть важіль SDS **17** до упору в напрямку захисту від торкання **20**. Пилкове полотно виходить із зачеплення та викидається.

Магазин пилкових полотен (PST 900 PEL) (див. мал. В)

В магазині пилкових полотен **21** можна зберігати до 6 пилкових полотен довжиною до 110 мм. Кладіть пилкові полотна з хвостовиком однокулачкового типу (з Т-хвостовиком) в передбачене для цього заглиблення в магазині пилкових полотен. В ньому є місце для трьох пилкових полотен, розташованих одне над одним.

Закрийте магазин пилкових полотен і засуньте його до упору в отвір в опорній плиті **7**.

Опорний башмак (PST 1000 PEL)

При обробці чутливих поверхонь можна вдягти опорний башмак **11** на опорну плиту **7**, щоб захистити поверхню від подряпин.

Щоб надіти опорний башмак **11**, зацепіть його ззаду за опорну плиту **7** і притисніть догори, щоб він зайшов у зачеплення.

Захист від виривання матеріалу

Захист від виривання матеріалу **22** (приладдя) запобігає вириванню поверхні деревини при розпилюванні. Захист від виривання матеріалу може застосовуватися лише при використанні певних типів пилкового полотна і лише при куті розпилювання 0°. При розпилюванні з захистом від виривання матеріалу опорну плиту **7** не можна пересувати назад для розпилювання близько коло краю.

Встроміть захист від виривання матеріалу **22** знизу в опорну плиту **7**.

PST 1000 PEL (див. мал. С): При використанні опорного башмака **11** захист від виривання матеріалу **22** встрамлюється не в опорну плиту **7**, а в опорний башмак.

Контроль лінії розпилювання «Cut Control»

Контроль лінії розпилювання «Cut Control» дозволяє вести електроприлад точно уздовж позначеної на заготовці лінії розпилювання. В комплект «Cut Control» входить віконце **12** з позначками для розпилювання та цоколь **13** для закріплення на електроприладі.

Закріплення «Cut Control» на опорній плиті (див. мал. D)

Затисніть віконце «Cut Control» **12** у кріпленнях цоколя **13**. Потім злегка стисніть цоколь і дайте йому увійти в зачеплення в напрямній **23** опорної плити **7**.

Закріплення «Cut Control» на опорному башмаку (PST 1000 PEL) (див. мал. E)

При даній системі контролю лінії розпилювання віконце для «Cut Control» **12** можна закріпити разом із цоколем **13** на опорній плиті **7** або окремо безпосередньо в кріпленнях опорного башмака **11**.

Зніміть цоколь для «Cut Control» **13** з опорної плити **7**. Для цього злегка стисніть цоколь і витягніть його із напрямної **23**.

Зніміть віконце для «Cut Control» **12** з цоколя **13** і затисніть його у кріпленнях опорного башмака **11**.

Відсмоктування пилу/тирси/стружки

► Пил таких матеріалів, як напр., лакофарбових покриттів, що містять свинець, деяких видів деревини, мінералів і металу, може бути небезпечним для здоров'я. Торкання або вдихання пилу може викликати у Вас або у осіб, що знаходяться поблизу, алергічні реакції та/або захворювання дихальних шляхів.

Певні види пилу, як напр., дубовий або буковий пил, вважаються канцерогенними, особливо в сполученні з добавками для обробки деревини (хромат, засоби для захисту деревини). Матеріали, що містять азбест, дозволяється обробляти лише спеціалістам.

- За можливість використовуйте відсмоктувальний пристрій.
- Слідкуйте за доброю вентиляцією на робочому місці.
- Рекомендується вдягати респіраторну маску з фільтром класу P2.

Додержуйтеся приписів щодо оброблюваних матеріалів, що діють у Вашій країні.

Кришка (див. мал. F)

Перш ніж під'єднати електроприлад до системи пиловідсмоктування, монтуйте кришку **10**.

Надіньте кришку **10** на електроприлад таким чином, щоб кріплення зайшли у зачеплення в пазах на корпусі.

Для робіт без відсмоктування пилу і для розпилювання із скосом країв знімайте кришку **10**. Для цього стисніть кришку на рівні зовнішніх кріплень, потягніть її уперед і зніміть.

Під'єднання системи пиловідсмоктування

Надіньте відсмоктувальний шланг **4** (приладдя) на витяжний патрубок **5**. Під'єднайте відсмоктувальний шланг **4** до пиლოსоса (приладдя). Перелік пиლოსосів міститься в кінці цієї інструкції.

Пристрій для здування стружки треба вимкнути, якщо Ви під'єднали пиловідсмоктувач (див. «Пристрій для здування стружки»).

Пиловідсмоктувач повинен бути придатним для роботи з оброблюваним матеріалом.

Для відсмоктування особливо шкідливого для здоров'я, канцерогенного або сухого пилу потрібний спеціальний пиловідсмоктувач.

Робота





Режими роботи

► **Перед будь-якими маніпуляціями з електроприладом витягніть штепсель з розетки.**

Настроювання маятникових коливань

Маятник, що має чотири ступені настроювання, дозволяє приводити швидкість розпилювання, потужність та рисунок у відповідність до оброблюваного матеріалу.

За допомогою важеля **8** можна регулювати маятникові коливання також і під час роботи.

-  **0** без маятникових коливань
-  **0** з невеликими маятниковими коливаннями
-  **0** з середніми маятниковими коливаннями
-  **0** з сильними маятниковими коливаннями

Оптимальний ступінь маятникових коливань можна визначити шляхом практичних випробувань. При цьому зважайте на такі поради:

- Чим гладкішою і чистішою має бути кромка зрізу, тим на нижчий ступінь треба встановлювати маятникові коливання або взагалі вимкнути їх.
- При обробці тонких матеріалів (напр., жерсті) маятникові коливання треба вимкнути.
- При обробці твердих матеріалів (напр., сталі) вимикайте маятникові коливання.
- В м'яких матеріалах і при розпилюванні деревини за напрямком деревних волокон можна працювати з максимальними маятниковими коливаннями.

Встановлення кута нахилу

Для встановлення кутів нахилу до 45° опорну плиту **7** можна нахилити праворуч або ліворуч.

При розпилюванні під нахилом кришка **10** і захист від виривання матеріалу **22** не використовуються.

За необхідністю зніміть кришку **10** (див. «Кришка», стор. 74) і зніміть захист від виривання матеріалу **22** (див. «Захист від виривання матеріалу», стор. 73).

PST 900 PEL (див. мал. G):

- Витягніть магазин пилкових полотен **21** з опорної плити **7**.
- Відпустіть гвинт **24** і трохи посуňte опорну плиту **7** в напрямку витяжного патрубка **5**.
- Для встановлення точного кута нахилу праворуч і ліворуч на опорній плиті передбачені точки фіксації на 0°, 22,5° і 45°. Нахиліть опорну плиту **7** в необхідне положення, користуючись шкалою **25**. Інші кути нахилу можна встановити за допомогою кутоміра.
- Після цього посуňte опорну плиту **7** до упору в напрямку пилкового полотна **19**.
- Знову затягніть гвинт **24**.

PST 1000 PEL (див. мал. H):

- Відпустіть затискний важіль **6** опорної плити і злегка посуňte опорну плиту **7** в напрямку витяжного патрубка **5**.
- Для встановлення точного кута нахилу праворуч і ліворуч на опорній плиті передбачені точки фіксації на 0°, 22,5° і 45°. Нахиліть опорну плиту **7** в необхідне положення, користуючись шкалою **25**. Інші кути нахилу можна встановити за допомогою кутоміра.
- Після цього посуňte опорну плиту **7** до упору в напрямку пилкового полотна **19**.
- Затисніть затискний важіль **6**, щоб зафіксувати опорну плиту у встановленому положенні.

Контроль лінії розпилювання при розпилюванні під нахилом (PST 900 PEL)

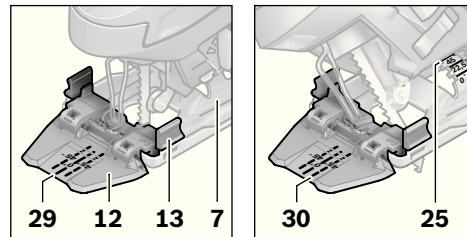

Для контролю лінії розпилювання на віконці для «Cut Control» **12** є позначка **29** для розпилювання під прямим кутом 0° та по одній позначці **30** для розпилювання під правим та лівим кутом 45° відповідно до шкали **25**.

Кут розпилювання в межах між 0° і 45° визначається пропорційно. Позначку можна додатково нанести на віконці для «Cut Control» **12** маркером, що стирається, і потім знову стерти.

Щоб досягти точних результатів розпилювання, рекомендується спочатку зробити пробне розпилювання.

Контроль лінії розпилювання при розпилюванні під нахилом (PST 1000 PEL)

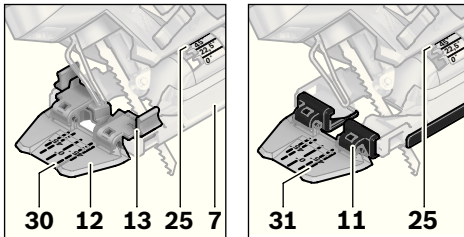

Для контролю лінії розпилювання на віконці для «Cut Control» **12** є позначка **29** для розпилювання під прямим кутом 0° та по дві позначки для розпилювання під правим та лівим кутом 45° відповідно до шкали **25**. При закріпленні вузла контролю лінії розпилювання за допомогою цоколя для «Cut Control» **13** на опорній плиті **7** треба керуватися внутрішньою позначкою **30**. При закріпленні віконця для «Cut Control» **12** безпосередньо на опорному башмаку **11** треба керуватися зовнішньою позначкою **31**.

Кут розпилювання в межах між 0° і 45° визначається пропорційно. Позначку можна додатково нанести на віконці для «Cut Control» **12** маркером, що стирається, і потім знову стерти.

Щоб досягти точних результатів розпилювання, рекомендується спочатку зробити пробне розпилювання.

Пересування опорної плити

Для розпилювання близько краю опорну плиту **7** можна пересунути назад.

PST 900 PEL (див. мал. G):

- Витягніть магазин пилових полотен **21** з опорної плити **7**.
- Відпустіть гвинт **24** і потягніть опорну плиту **7** до упору в напрямку витяжного патрубка **5**.
- Знову затягніть гвинт **24**.

PST 1000 PEL (див. мал. H):

- Відпустіть затискний важіль **6** опорної плити і посуньте опорну плиту **7** до упору в напрямку витяжного патрубка **5**.
- Затисніть затискний важіль **6**, щоб зафіксувати опорну плиту в встановленому положенні.

Розпилювання із зміщеною опорною плитою **7** можливе лише під кутом 0° . Крім того, не можна застосовувати вузол контролю лінії розпилювання «Cut Control» з цоколем **13**, паралельний упор з пристроєм для кругового розпилювання **26** (приладдя) та захист від виривання матеріалу **22**.

Пристрій для здування стружки

Потоком повітря з пристрою для здування стружки **9** можна здувати стружку з лінії розпилювання.

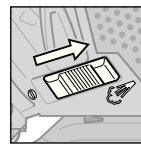

Вмикання пристрою для здування стружки: При роботі з деревиною, пластмасою тощо із зніманням великої кількості стружки посуньте вимикач **9** в напрямку витяжного патрубка.

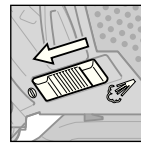

Вимкнення пристрою для здування стружки: При роботі з металом, а також з під'єднаним пиловідсмоктувачем посуньте вимикач **9** в напрямку пилового полотна.

Початок роботи

- **Зважайте на напругу в мережі! Напруга джерела струму повинна відповідати значенню, що зазначене на таблиці з характеристиками електроприладу. Електроприлад, що розрахований на напругу 230 В, може працювати також і при 220 В.**

Вмикання підсвітлювального світлодіода

Підсвітлювальний світлодіод **14** покращує видимість в безпосередній зоні роботи. Для досягнення особливо добрих результатів розпилювання використовуйте підсвітлювальний світлодіод разом з вузлом контролю лінії розпилювання «Cut Control».

Підсвітлювальний світлодіод **14** вмикається легким натисканням вимикача **3**. Якщо Ви натиснете на вимикач сильніше, електроприлад вмикається і підсвітлювальний світлодіод продовжує світитися.

- **Не дивіться прямо в підсвітлювальний світлодіод, його світло може засліпити Вас.**

Вмикання/вимикання

Щоб **увімкнути** електроприлад, натисніть на вимикач **3**.

Щоб **зафіксувати** вимикач **3**, тримайте його натиснутим і посуňte фіксатор **1** праворуч або ліворуч.

Щоб **вимкнути** електроприлад, відпустіть вимикач **3**. Якщо вимикач **3** зафіксований, спочатку натисніть на нього і потім відпустіть його.

Регулювання/попереднє встановлення частоти ходів

Збільшення або зменшення сили натискування на вимикач **3** можна плавно регулювати частоту ходів увімкнутого електроприладу.

При зафіксованому вимикачі **3** електроприлад працює із попередньо встановленою частотою ходів.

За допомогою коліщата для попереднього встановлення частоти ходів **2** можна задавати частоту ходів і міняти її під час роботи.

- 1–2: низька частота ходів
- 3–4: середня частота ходів
- 5–6: висока частота ходів

Необхідна частота ходів залежить від оброблюваного матеріалу, визначити її можна шляхом практичних спроб.

Рекомендується зменшити частоту ходів при посадці пилкового полотна на оброблюваний матеріал і при розпилюванні пластмаси і алюмінію.

При тривалій роботі з малою частотою ходів електроприлад може сильно нагріватися. Вийміть пилкове полотно і дайте електроприладу попрацювати для охолодження прибіл. 3 хвил. з максимальною частотою ходів.

Вказівки щодо роботи

- ▶ **Перед будь-якими маніпуляціями з електроприладом витягніть штепсель з розетки.**
- ▶ **При обробці невеликих або тонких заготовок завжди застосовуйте стабільну опору або пиляльну станцію (Bosch PLS 300).**

Розпилювання із занурюванням (див. мал. I)

- ▶ **Із занурюванням дозволяється розпилювати лише м'які матеріали – такі, як деревина, гіпсокартон тощо!**

Для розпилювання із занурюванням використовуйте лише короткі пилкові полотна. Розпилювання із занурюванням можливе лише з кутом нахилу 0°.

Приставте електроприлад переднім краєм опорної плити **7** до оброблюваного матеріалу, не торкаючись пилковим полотном **19** оброблюваного матеріалу, і увімкніть його. Якщо електроприлад обладнаний регулятором частоти ходів, встановіть максимальну частоту ходів. Міцно притисніть електроприлад до оброблюваної заготовки і дайте пилковому полотну повільно зануритися в оброблюваний матеріал.

Тільки-но опорна плита **7** ляже всією поверхнею на оброблюваний матеріал, продовжуйте розпилювати уздовж бажаної лінії.

Паралельний упор з пристроєм для кругового розпилювання (приладдя)

При роботі з паралельним упором і пристроєм для кругового розпилювання **26** (приладдя) товщина оброблюваного матеріалу не повинна перебільшувати макс. 30 мм.

Зніміть цоколь для «Cut Control» **13** з опорної плити **7**. Для цього злегка стисніть цоколь і витягніть його із напрямної **23**.

PST 1000 PEL: При застосуванні опорного башмака **11** віконце для «Cut Control» **12** можна затискувати спереду на опорному башмаку. Це полегшує точне настроювання на необхідну лінію розпилювання, особливо при розпилюванні під нахилом (див. «Контроль лінії розпилювання при розпилюванні під нахилом», стор. 76).

Паралельне розпилювання (див. мал. J): Відпустіть установочний гвинт **27** і просуньте шкалу паралельного упора в напрямну **23** опорної плити. Встановіть на шкалі з внутрішнього краю опорної плити бажану ширину розпилювання. Затягніть установочний гвинт **27**.

Кругове розпилювання (див. мал. К):
Просвердліть на лінії розпилювання в межах кола, яке потрібно випилати, отвір достатнього для просовування пилкового полотна розміру. Обробіть отвір фрезою або напилком, щоб пилокве полотно рівно прилягало до лінії розпилювання. Вставте установочний гвинт **27** з іншого боку паралельного упора. Просуньте шкалу паралельного упора через напрямну **23** опорної плити. Просвердліть в заготовці отвір посередині відрізка, який необхідно пропиляти. Встроміть центрувальний шпичак **28** у внутрішній отвір паралельного упора та у просвердлений отвір. Встановіть за шкалою радіус на внутрішньому краї опорної плити. Міцно закрутіть установочний гвинт **27**.

Охолоджувальний/мастильний засіб

Щоб запобігти нагріванню матеріалу при розпилюванні металів, уздовж лінії розпилювання треба нанести охолоджувальний/мастильний засіб.

Технічне обслуговування і сервіс

Технічне обслуговування і очищення

- ▶ **Перед будь-якими маніпуляціями з електроприладом витягніть штепсель з розетки.**
- ▶ **Щоб електроприлад працював якісно і надійно, тримайте прилад і вентиляційні отвори в чистоті.**

Регулярно прочищайте посадочне місце пилкового полотна. Для цього витягніть пилокве полотно з електроприладу і злегка постукайте електроприладом об рівну поверхню.

Сильне забруднення електроприладу може призводити до відмов у роботі. З цієї причини не розпилюйте матеріали, під час обробки яких утворюється багато пилу, знизу або над головою.

- ▶ **В екстремальних умовах застосування за можливістю завжди використовуйте відсмоктувальний пристрій. Часто продувайте вентиляційні щілини та під'єднайте прилад через пристрій захисного вимкнення.** При обробці металів усередині електроприладу може осідати електропровідний пил. Це може позначитися на захисній ізоляції електроприладу.

Час від часу змазуйте напрямний ролик **18** краплею олії.

Регулярно перевіряйте напрямний ролик **18**. Якщо він зносився, його треба поміняти в авторизованій майстерні електроприладів Bosch.

Якщо незважаючи на ретельну технологію виготовлення і перевірки прилад все-таки вийде з ладу, його ремонт дозволяється виконувати лише в авторизованій сервісній майстерні для електроприладів Bosch.

При всіх запитаннях і при замовленні запчастин, будь ласка, обов'язково зазначайте 10-значний товарний номер, що знаходиться на заводській таблиці електроприладу.

Сервісна майстерня і обслуговування клієнтів

В сервісній майстерні Ви отримаєте відповідь на Ваші запитання стосовно ремонту і технічного обслуговування Вашого продукту. Малюнки в деталях і інформацію щодо запчастин можна знайти за адресою:

www.bosch-pt.com

Консультанти Bosch з радістю допоможуть Вам при запитаннях стосовно купівлі, застосування і налагодження продуктів і приладдя до них.

Україна

Бош Сервіс Центр Електроінструментів

вул. Крайня, 1, 02660, Київ-60

Тел.: +38 (044) 5 12 03 75

Тел.: +38 (044) 5 12 04 46

Тел.: +38 (044) 5 12 05 91

Факс: +38 (044) 5 12 04 46

E-Mail: service@bosch.com.ua

Адреса Регіональних гарантійних сервісних майстерень зазначена в Національному гарантійному талоні.

Утилізація

Електроприлади, приладдя і упаковку треба здавати на екологічно чисту повторну переробку.

Лише для країн ЄС:



Не викидайте електроприлади в побутове сміття!

Відповідно до європейської директиви 2002/96/ЄС про відпрацьовані електро- і електронні прилади і її перетворення в

національному законодавстві електроприлади, що вийшли з вживання, повинні здаватися окремо і утилізуватися екологічно чистим способом.

Можливі зміни.

Instrucțiuni privind siguranța și protecția muncii

Indicații generale de avertizare pentru scule electrice

⚠️ AVERTISMENT Citiți toate indicațiile de avertizare și instrucțiunile.

Nerespectarea indicațiilor de avertizare și a instrucțiunilor poate provoca electrocutare, incendii și/sau răni grave.

Păstrați toate indicațiile de avertizare și instrucțiunile în vederea utilizărilor viitoare.

Termenul de „sculă electrică“ folosit în indicațiile de avertizare se referă la sculele electrice alimentate de la rețea (cu cablu de alimentare) și la sculele electrice cu acumulator (fără cablu de alimentare).

1) Siguranța la locul de muncă

a) Mențineți-vă sectorul de lucru curat și bine iluminat. Dezordinea sau sectoarele de lucru neluminate pot duce la accidente.

b) Nu lucrați cu scula electrică în mediu cu pericol de explozie, în care există lichide, gaze sau pulberi inflamabile.

Sculele electrice generează scânteii care pot aprinde praful sau vaporii.

c) Nu permiteți accesul copiilor și al altor persoane în timpul utilizării sculei electrice. Dacă vă este distrasă atenția puteți pierde controlul asupra mașinii.

2) Siguranță electrică

a) Ștecherul sculei electrice trebuie să fie potrivit prizei electrice. Nu este în nici un caz permisă modificarea ștecherului. Nu folosiți fișe adaptoare la sculele electrice legate la pământ de protecție.

Ștecherele nemodificate și prizele corespunzătoare diminuează riscul de electrocutare.

b) Evitați contactul corporal cu suprafețe legate la pământ ca țevi, instalații de încălzire, sobe și frigidere. Există un risc crescut de electrocutare atunci când corpul vă este legat la pământ.

c) Feriți mașina de ploaie sau umezeală.

Pătrunderea apei într-o sculă electrică mărește riscul de electrocutare.

d) Nu schimbați destinația cablului folosindu-l pentru transportarea sau suspendarea sculei electrice ori pentru a trage ștecherul afară din priză. Feriți cablul de căldură, ulei, mchii ascuțite sau componente aflate în mișcare. Cablurile deteriorate sau încurcate măresc riscul de electrocutare.

e) Atunci când lucrați cu o sculă electrică în aer liber, folosiți numai cabluri prelungitoare adecvate și pentru mediul exterior. Folosirea unui cablu prelungitor adecvat pentru mediul exterior diminuează riscul de electrocutare.

f) Atunci când nu poate fi evitată utilizarea sculei electrice în mediu umed, folosiți un întrerupător automat de protecție împotriva tensiunilor periculoase. Întrebuițarea unui întrerupător automat de protecție împotriva tensiunilor periculoase reduce riscul de electrocutare.

3) Siguranța persoanelor

a) Fiți atenți, aveți grijă de ceea ce faceți și procedați rațional atunci când lucrați cu o sculă electrică. Nu folosiți scula electrică atunci când sunteți obosiți sau vă aflați sub influența drogurilor, a alcoolului sau a medicamentelor. Un moment de neatenție în timpul utilizării mașinii poate duce la răni grave.

b) Purtați echipament personal de protecție și întotdeauna ochelari de protecție. Purtarea echipamentului personal de protecție, ca masca pentru praf, încălțăminte de siguranță antiderapantă, casca de protecție sau protecția auditivă, în funcție de tipul și utilizarea sculei electrice, diminuează riscul rănilor.

c) Evitați o punere în funcțiune involuntară. Înainte de a introduce ștecherul în priză și/sau de a introduce acumulatorul în scula electrică, de a o ridica sau de a o transporta, asigurați-vă că aceasta este

oprită. Dacă atunci când transportați scula electrică țineți degetul pe întrerupător sau dacă porniți scula electrică înainte de a o racorda la rețeaua de curent, puteți provoca accidente.

d) Înainte de pornirea sculei electrice îndepărtați dispozitivele de reglare sau cheile fixe din aceasta. Un dispozitiv sau o cheie lăsată într-o componentă de mașină care se rotește poate duce la răniri.

e) Evitați o ținută corporală nefirească. Adoptați o poziție stabilă și mențineți-vă întotdeauna echilibrul. Astfel veți putea controla mai bine mașina în situații neașteptate.

f) Purtați îmbrăcăminte adecvată. Nu purtați îmbrăcăminte largă sau podoabe. Feriți părul, îmbrăcăminte și mănușile de piesele aflate în mișcare. Îmbrăcăminte largă, părul lung sau podoabele pot fi prinse în piesele aflate în mișcare.

g) Dacă pot fi montate echipamente de aspirare și colectare a prafului, asigurați-vă că acestea sunt racordate și folosite în mod corect. Folosirea unei instalații de aspirare a prafului poate duce la reducerea poluării cu praf.

4) Utilizarea și manevrarea atentă a sculelor electrice

a) Nu suprasolicitați mașina. Folosiți pentru executarea lucrării dv. scula electrică destinată aceluși scop. Cu scula electrică potrivită lucrați mai bine și mai sigur în domeniul de putere indicat.

b) Nu folosiți scula electrică dacă aceasta are întrerupătorul defect. O sculă electrică, care nu mai poate fi pornită sau oprită, este periculoasă și trebuie reparată.

c) Scoateți ștecherul afară din priză și/sau îndepărtați acumulatorul, înainte de a executa reglaje, a schimba accesoriu sau de a pune mașina la o parte. Această măsură de prevedere împiedică pornirea involuntară a sculei electrice.

d) Păstrați sculele electrice nefolosite la loc inaccesibil copiilor. Nu lăsați să lucreze cu mașina persoane care nu sunt familiarizate cu aceasta sau care nu au citit aceste instrucțiuni. Sculele electrice devin periculoase atunci când sunt folosite de persoane lipsite de experiență.

e) Întrețineți-vă scula electrică cu grijă. Controlați dacă componentele mobile ale sculei electrice funcționează impecabil și dacă nu se blochează, sau dacă există piese rupte sau deteriorate astfel încât să afecteze funcționarea sculei electrice. Înainte de utilizare dați la reparat piesele deteriorate. Cauza multor accidente a fost întreținerea necorespunzătoare a sculelor electrice.

f) Mențineți bine ascuțite și curate dispozitivele de tăiere. Dispozitivele de tăiere întreținute cu grijă, cu tășuri ascuțite se înțepenesc în mai mică măsură și pot fi conduse mai ușor.

g) Folosiți scula electrică, accesoriile, dispozitivele de lucru etc. conform prezentelor instrucțiuni. Țineți cont de condițiile de lucru și de activitatea care trebuie desfășurată. Folosirea sculelor electrice în alt scop decât pentru utilizările prevăzute, poate duce la situații periculoase.

5) Service

a) Încredințați scula electrică pentru reparare numai personalului de specialitate, calificat în acest scop, repararea făcându-se numai cu piese de schimb originale. Astfel veți fi siguri că este menținută siguranța mașinii.

Instrucțiuni privind siguranța și protecția muncii pentru ferăstraie verticale

► **Prindeți scula electrică de mânerile izolate atunci când executați operații în cursul cărora accesoriul poate atinge conductori ascunși sau propriul cordon de alimentare.** Contactul dintre accesoriu și un conductor electric aflat sub tensiune poate electrocuta utilizatorul.

- ▶ **Țineți mâinile în afara sectorului de debitare. Nu apucați pe dedesubt piesa prelucrată.** În caz de contact cu pânza de ferăstrău există pericol de rănire.
- ▶ **Porniți scula electrică și numai după aceasta conduceți-o asupra piesei prelucrate.** În caz contrar există pericol de recul în situația în care dispozitivul de lucru se agață în piesa prelucrată.
- ▶ **Aveți grijă ca talpa de fixare 7 să se sprijine sigur în timpul tăierii.** O pânză de ferăstrău înclinată greșit se poate rupe sau poate provoca recul.
- ▶ **După terminarea procesului de lucru opriți scula electrică și scoateți pânza de ferăstrău afară din tăietură numai după ce aceasta s-a oprit.** Astfel evitați reculul și puteți pune jos scula electrică în condiții de siguranță.
- ▶ **Folosiți numai pânze de ferăstrău nedeteriorate, impecabile.** Pânzele de ferăstrău deformate sau tocite se pot rupe sau pot provoca recul.
- ▶ **După oprirea mașinii nu frânați pânza de ferăstrău prin contrapresiuni laterale.** Pânza de ferăstrău se poate deteriora, rupe sau poate provoca un recul.
- ▶ **Folosiți detectoare adecvate pentru a localiza conducte de alimentare ascunse sau adresați-vă în acest scop regiei locale furnizoare de utilități.** Contactul cu conductorii electrici poate duce la incendii și electrocutare. Deteriorarea unei conducte de gaz poate provoca explozii. Spargerea unei conducte de apă cauzează pagube materiale sau poate duce la electrocutare.
- ▶ **Asigurați piesa de lucru.** O piesă de lucru fixată cu dispozitive de prindere sau într-o menghină este ținută mai sigur decât cu mâna dumneavoastră.
- ▶ **Păstrați curățenia la locul de muncă.** Amestecurile de materiale sunt foarte periculoase. Pulberea de metal ușor poate arde sau exploda.

- ▶ **Înainte de a pune jos scula electrică așteptați ca aceasta să se oprească complet.** Dispozitivul de lucru se poate agața și duce la pierderea controlului asupra sculei electrice.
- ▶ **Nu folosiți scula electrică dacă are cablul deteriorat. Nu atingeți cablul deteriorat și trageți ștecherul de alimentare afară din priză dacă cablul se deteriorează în timpul lucrului.** Cablurile deteriorate măresc riscul de electrocutare.

Descrierea funcționării



Citiți toate indicațiile de avertizare și instrucțiunile. Nerespectarea indicațiilor de avertizare și a instrucțiunilor poate provoca electrocutare, incendii și/sau răniri grave.

Utilizare conform destinației

Mașina este destinată executării de tăieri și decupări cu reazem fix în lemn, material plastic, metal, plăci ceramice și cauciuc. Este adecvată pentru tăieri în linie dreaptă și curbă, cu un unghi de înclinare de până la 45°. Trebuie respectate recomandările privind pânzele de ferăstrău.

Elemente componente

Numerotarea elementelor componente se referă la schița sculei electrice de pe pagina grafică.

- 1 Dispozitiv de blocare a întrerupătorului pornit/oprit
- 2 Rozetă de reglare pentru preselecția numărului de curse
- 3 Întrerupător pornit/oprit
- 4 Furtun de aspirare*
- 5 Racord de aspirare
- 6 Pârghie de strângere pentru talpa de fixare (PST 1000 PEL)
- 7 Talpă de fixare
- 8 Manetă de reglare a mișcării pendulare
- 9 Comutator pentru dispozitivul de suflare a așchiilor
- 10 Apărătoare pentru aspirare

- 11 Sabot de protecție (PST 1000 PEL)
 - 12 Fereastră transparentă pentru controlul liniei de tăiere „Cut Control“
 - 13 Soclu pentru controlul liniei de tăiere „Cut Control“
 - 14 Lampă de lucru
 - 15 Mâner (suprafață de prindere izolată)
 - 16 Tijă de ridicare
 - 17 Pârghie SDS pentru deblocarea pânzei de ferăstrău
 - 18 Rolă de ghidare
 - 19 Pânză de ferăstrău*
 - 20 Protecție împotriva atingerii
 - 21 Depozit pentru pânze de ferăstrău (PST 900 PEL)
 - 22 Apărătoare antișpan*
 - 23 Ghidaj pentru opritorul paralel
 - 24 Șurub (PST 900 PEL)
 - 25 Scala unghiurilor de înclinare
 - 26 Opritor paralel cu dispozitiv de tăiere circular*
 - 27 Șurub de fixare a opritorului paralel*
 - 28 Vârf de centrare al opritorului paralel*
 - 29 Marcaj de tăiere la 0°
 - 30 Marcaj de tăiere la 45°
 - 31 Marcaj de tăiere în unghi de 45° cu sabot de protecție (PST 1000 PEL)
- * **Accesoriile ilustrate sau descrise nu sunt cuprinse în setul de livrare standard. Puteți găsi accesoriile complete în programul nostru de accesorii.**

Date tehnice

Ferăstrău vertical		PST 900 PEL	PST 1000 PEL
Număr de identificare		3 603 CA0 2..	3 603 CA0 3..
Sistem de control al liniei de tăiere „Cut Control“		●	●
Reglarea numărului de curse		●	●
Preselecția numărului de curse		●	●
Mișcare pendulară		●	●
Putere nominală	W	620	650
Putere debitată	W	340	360
Număr de curse la mersul în gol n_0	min ⁻¹	500–3100	500–3100
Cursă	mm	23	23
Adâncime de tăiere maximă			
– în lemn	mm	90	100
– în aluminiu	mm	15	20
– în oțel (nealiat)	mm	8	10
Unghi de tăiere (stânga/dreapta) max.	°	45	45
Greutate conform EPTA-Procedure 01/2003	kg	2,1	2,2
Clasa de protecție		□/II	□/II

Datele sunt valabile pentru tensiuni nominale [U] de 230/240 V. În caz de tensiuni mai joase și la execuțiile specifice anumitor țări, aceste date pot varia.

Vă rugăm să rețineți numărul de identificare de pe plăcuța indicatoare a tipului sculei dumneavoastră electrice. Denumirile comerciale ale sculelor electrice pot varia.

Informație privind zgomotul/vibrațiile

		PST 900 PEL	PST 1000 PEL
Valorile măsurate pentru zgomot au fost determinate conform EN 60745.			
Nivelul de zgomot evaluat A al mașinii este în mod normal de			
Nivel presiune sonoră	dB(A)	86	86
Nivel putere sonoră	dB(A)	97	97
Incertitudine K	dB	3	3
Purtați protecție auditivă!			
Valorile totale ale vibrațiilor (suma vectorială a trei direcții) determinate conform EN 60745:			
Debitarea PAL-ului:			
Valoarea vibrațiilor emise a_h	m/s^2	11,5	10,0
Incertitudine K	m/s^2	4,0	2,0
Debitarea tablei de metal:			
Valoarea vibrațiilor emise a_h	m/s^2	8,5	7,0
Incertitudine K	m/s^2	2,0	2,0

Nivelul vibrațiilor specificat în prezentele instrucțiuni a fost măsurat conform unei proceduri de măsurare standardizate în EN 60745 și poate fi utilizat la compararea diferitelor scule electrice. El poate fi folosit și pentru evaluarea provizorie a solicitării vibratorii.

Nivelul specificat al vibrațiilor se referă la cele mai frecvente utilizări ale sculei electrice. În eventualitatea în care scula electrică este utilizată pentru alte aplicații, împreună cu alte accesorii decât cele indicate sau nu beneficiază de o întreținere satisfăcătoare, nivelul vibrațiilor se poate abate de la valoarea specificată. Aceasta poate amplifica considerabil solicitarea vibratorie de-a lungul întregului interval de lucru.

Pentru o evaluare exactă a solicitării vibratorii ar trebui luate în calcul și intervalele de timp în care scula electrică este deconectată sau funcționează, dar nu este utilizată efectiv. Această metodă de calcul ar putea duce la reducerea considerabilă a valorii solicitării vibratorii pe întreg intervalul de lucru.



Stabiliți măsuri de siguranță suplimentare pentru protejarea utilizatorului împotriva efectului vibrațiilor, ca de exemplu: întreținerea sculei electrice și a accesoriilor, menținerea căldurii mâinilor, organizarea proceselor de muncă.

Declarație de conformitate 

Declarăm pe proprie răspundere că produsul descris la paragraful „Date tehnice” este în conformitate cu următoarele standarde și documente normative: EN 60745 conform prevederilor Directivelor 2004/108/CE, 98/37/CE (până la 28.12.2009), 2006/42/CE (începând cu 29.12.2009).

Documentație tehnică la:
Robert Bosch GmbH, PT/ESC,
D-70745 Leinfelden-Echterdingen

Dr. Egbert Schneider Dr. Eckerhard Strötgen
Senior Vice President Head of Product
Engineering Certification

Robert Bosch GmbH, Power Tools Division
D-70745 Leinfelden-Echterdingen
Leinfelden, 21.08.2009

Montare

- **Înainte oricărui intervenții asupra sculei electrice scoateți cablul de alimentare afară din priză.**

Montarea/schimbarea pânzei de ferăstrău

- **Purtați mănuși de protecție la montarea pânzei de ferăstrău.** La atingerea pânzei de ferăstrău există pericol de rănire.

Alegerea pânzei de ferăstrău

O trecere în revistă a pânzelor de ferăstrău recomandate găsiți la sfârșitul prezentelor instrucțiuni. Folosiți numai pânze de ferăstrău prevăzute cu tije cu un singur prag de prindere (sistem de prindere în T). Pânza de ferăstrău nu ar trebui să fie mai lungă decât este necesar pentru tăierea preconizată.

La tăierea în linie curbă strânsă folosiți o pânză de ferăstrău îngustă.

Montarea pânzei de ferăstrău (vezi figura A1)

Dacă este cazul demontați capacul de protecție **10** (vezi „Apărătoarea pentru aspirare”).

Împingeți pânza de ferăstrău **19** cu dinții în direcția de tăiere până la înclichetare în tija de ridicare **16**. Pârghia SDS **17** sare automat spre spate, iar pânza de ferăstrău este zăvorâtă. Nu împingeți pârghia **17** cu mâna spre spate, deoarece astfel ați putea deteriora scula electrică.

Aveți grijă la montarea pânzei de ferăstrău ca spatele acesteia să se afle în canelura rolei de ghidare **18**.

- **Verificați dacă pânza de ferăstrău este bine fixată.** O pânză de ferăstrău cu fixare slăbită poate să cadă afară și să vă rănească.

Extragerea pânzei de ferăstrău (vezi figura A2)

- **Țineți astfel scula electrică la extragerea pânzei de ferăstrău încât pânza de ferăstrău extrasă să nu rănească persoane sau animale.**

Rotiți spre înainte pârghia SDS **17**, până la punctul de oprire în direcția dispozitivului de protecție împotriva atingerii **20**. Pânza de ferăstrău va fi deblocată și aruncată afară.

Depozitul pentru pânze de ferăstrău (PST 900 PEL) (vezi figura B)

În depozitul pentru pânze de ferăstrău **21** puteți păstra până la șase pânze de ferăstrău cu o lungime de până la 110 mm. Introduceți pânzele de ferăstrău cu tijă cu un singur prag de prindere (sistem de prindere T) în degajarea prevăzută în acest scop a depozitului pânzelor de ferăstrău. Pot fi suprapuse pînă la trei pânze de ferăstrău.

Închideți depozitul pentru pânze de ferăstrău și împingeți-o până la punctul de oprire în degajarea tălpii de fixare **7**.

Sabot de protecție (PST 1000 PEL)

La prelucrarea suprafețelor sensibile puteți monta sabotul de protecție **11** pe talpa de fixare **7**, pentru a împiedica zgărirea suprafeței prelucrate.

Pentru montarea sabotului de protecție **11** agățați-l pe acesta din față în talpa de fixare **7**, apăsați-l și împingeți-l în sus în partea posterioară, până se înclichetează.

Apărătoarea antișpan

Apărătoarea antișpan **22** (accesoriu) poate împiedica smulgerea așchiilor din suprafața prelucrată în timpul debitării lemnului. Apărătoarea antișpan poate fi utilizată numai la anumite tipuri de pânze de ferăstrău și numai la un unghi de tăiere de 0°. Nu este permis ca talpa de fixare **7** să fie deplasată spre spate în vederea tăierii în apropierea marginilor, în cazul debitării cu apărătoarea antișpan montată.

Introduceți apărătoarea antișpan **22** împingând-o de jos în talpa de fixare **7**.

PST 1000 PEL (vezi figura C): În cazul utilizării sabotului de protecție **11** apărătoarea antișpan **22** nu se va mai monta în talpa de fixare **7**, ci în sabotul de protecție.

Sistem de control al liniei de tăiere „Cut Control“

Sistemul de control al liniei de tăiere „Cut Control“ permite ghidarea precisă a sculei electrice de-a lungul unei linii de tăiere marcate pe piesa de lucru. Setul de montaj „Cut Control“ este compus din fereastra transparentă **12** cu marcaje de tăiere și soclul **13** pentru fixarea sculei electrice.

Montarea „Cut Control“ pe talpa de fixare (vezi figura D)

Fixați fereastra transparentă pentru „Cut Control“ **12** în suporturile de prindere de pe soclul **13**. Presați apoi ușor soclul și lăsați-l să se angreneze în ghidajul **23** al tălpii de fixare **7**.

Montarea „Cut Control“ pe sabotul de protecție (PST 1000 PEL) (vezi figura E)

La acest sistem de control al liniei de tăiere fereastra transparentă pentru „Cut Control“ **12** poate fi montată fie împreună cu soclul **13** pe talpa de fixare **7** fie separat, direct în suporturile de prindere de pe sabotul de protecție **11**.

Îndepărtați soclul pentru „Cut Control“ **13** din talpa de fixare **7**. Presați ușor în acest scop soclul și extrageți-l din ghidajul **23**.

Demontați fereastra transparentă pentru „Cut Control“ **12** din soclul **13** și fixați-o în suporturile de prindere de pe sabotul de protecție **11**.

Aspirarea prafului/așchiilor

► Pulberile rezultate din prelucrarea de materiale cum sunt vopselele pe bază de plumb, anumite tipuri de lemn, minerale și metal pot fi dăunătoare sănătății. Atingerea sau inspirarea acestor pulberi poate provoca reacții alergice și/sau îmbolnăvirile căilor respiratorii ale utilizatorului sau a le persoanelor aflate în apropiere.

Anumite pulberi cum sunt pulberea de lemn de stejar sau de fag sunt considerate a fi cancerigene, mai ales în combinație cu materiale de adaos utilizate la prelucrarea lemnului (cromat, substanțe de protecție a lemnului). Materialele care conțin azbest nu pot fi prelucrate decât de către specialiști.

- Folosiți pe cât posibil o instalație de aspirare a prafului.
- Asigurați buna ventilație a locului de muncă.
- Este recomandabil să se utilizeze o mască de protecție a respirației având clasa de filtrare P2.

Respectați prescripțiile din țara dumneavoastră referitoare la materialele de prelucrat.

Apărătoarea pentru aspirare (vezi figura F)

Montați apărătoarea pentru aspirare **10**, înainte de a racorda scula electrică la o instalație de aspirare a prafului.

Montați astfel apărătoarea pentru aspirare **10** pe scula electrică, încât suporturile de prindere să se angreneze în degajările carcasei.

Demontați apărătoarea pentru aspirare **10** înaintea executării lucrărilor care nu necesită aspirarea prafului cât și înaintea tăierilor oblice. Pentru aceasta presați bilateral apărătoarea la nivelul bridelor de fixare exterioare și scoateți-o trăgând-o spre înainte.

Racordarea dispozitivului de aspirare a prafului

Montați furtunul de aspirare **4** (accessoriu) pe racordul de aspirare **5**. Racordați furtunul de aspirare **4** la un aspirator de praf (accessoriu). La sfârșitul prezentelor instrucțiuni găsiți o listă privind racordarea la diferite aspiratoare de praf.

Decuplați dispozitivul de suflare a așchiilor în cazul în care ați conectat instalația de aspirare a prafului (vezi „Dispozitiv de suflare a așchiilor“).

Aspiratorul de praf trebuie să fie adecvat pentru materialul de prelucrat.

Pentru aspirarea pulberilor extrem de nocive, cancerigene sau uscate, folosiți un aspirator special.

Funcționare





Moduri de funcționare

- **Înainte oricărui intervenții asupra sculei electrice scoateți cablul de alimentare afară din priză.**

Reglarea mișcării pendulare

Mișcarea pendulară reglabilă în patru trepte permite adaptarea optimă a vitezei de tăiere, a randamentului și a aspectului tăieturii în funcție de structura materialului de prelucrat.

Cu maneta de reglare **8** puteți regla mișcarea pendulară chiar în timpul funcționării.

-  **0** fără mișcare pendulară
-  **0** mișcare pendulară redusă
-  **0** mișcare pendulară medie
-  **0** mișcare pendulară amplă

Treapta de mișcare pendulară optimă pentru fiecare tip de utilizare în parte poate fi determinată prin probe practice. În acest scop facem recomandările următoare:

- Selectați o treaptă de mișcare pendulară mai mică, respectiv opriți complet mișcarea pendulară, în funcție de cât de fină și curată trebuie să fie marginea de tăiere obținută.
- La prelucrarea materialelor subțiri (de ex. tablă) opriți mișcarea pendulară.
- Prelucrați materialele dure (de ex. oțelul) cu mișcare pendulară redusă.
- La prelucrarea materialelor moi și la tăierea lemnului în direcția fibrei puteți lucra cu mișcare pendulară de amplitudine maximă.

Reglarea unghiului de înclinare

Talpa de fixare **7** poate fi întoarsă spre dreapta sau spre stânga pentru tăieri oblice de până la 45°.

Capacul de protecție **10** și apărătoarea antișpan **22** nu pot fi folosite la tăierile oblice.

Dacă este necesar scoateți apărătoarea pentru aspirare **10** (vezi „Apărătoarea pentru aspirare“, pagina 86) și îndepărtați apărătoarea antișpan **22** (vezi „Apărătoarea antișpan“, pagina 85).

PST 900 PEL (vezi figura G):

- Extrageți depozitul pentru pânze de ferăstrău **21** din talpa de fixare **7**.
- Desprindeți șurubul **24** și împingeți ușor talpa de fixare **7** în direcția racordului de aspirare **5**.
- Pentru reglarea precisă a unghiurilor de înclinare talpa de fixare are în partea dreaptă și stângă puncte de oprire la 0°, 22,5° și 45°. Întoarceți talpa de fixare **7** corespunzător scalei **25** aducând-o în poziția dorită. Alte unghiuri de înclinare pot fi reglate cu ajutorul unui raportor.
- Apoi împingeți talpa de fixare **7** până la punctul de oprire în direcția pânzei de ferăstrău **19**.
- Strângeți din nou șurubul **24**.

PST 1000 PEL (vezi figura H):

- Desfaceți pârghia de strângere **6** a tălpii de fixare și împingeți ușor talpa de fixare **7** în direcția racordului de aspirare **5**.
- Pentru reglarea precisă a unghiurilor de înclinare talpa de fixare are în partea dreaptă și stângă puncte de oprire la 0°, 22,5° și 45°. Întoarceți talpa de fixare **7** corespunzător scalei **25** aducând-o în poziția dorită. Alte unghiuri de înclinare pot fi reglate cu ajutorul unui raportor.
- Apoi împingeți talpa de fixare **7** până la punctul de oprire în direcția pânzei de ferăstrău **19**.
- Fixați la loc pârghia de strângere **6**, pentru a bloca talpa de fixare în poziția reglată.

Controlul liniei de tăiere la tăierile oblice (PST 900 PEL)

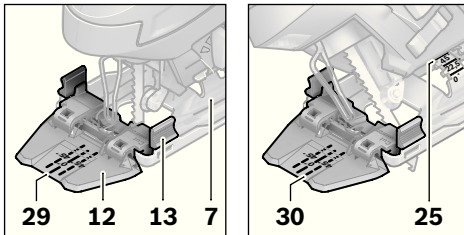

Pentru controlul liniei de tăiere, pe fereastra transparentă pentru „Cut Control” **12** există un marcaj **29** pentru tăierea în unghi drept de 0° și câte un marcaj **30** pentru tăiere oblică în unghi de 45°, spre deapta sau spre stânga, conform scalei gradate **25**.

Marcajul de tăiere pentru un unghi de înclinare între 0° și 45° se obține în mod proporțional. El poate fi aplicat suplimentar pe fereastra de vizualizare pentru „Cut Control” **12**, cu un marker nepermanent după care se va șterge ulterior cu ușurință.

Pentru lucrul la dimensiuni exacte, cel mai bine executați mai întâi o tăiere de probă.

Controlul liniei de tăiere în cazul tăierilor oblice (PST 1000 PEL)

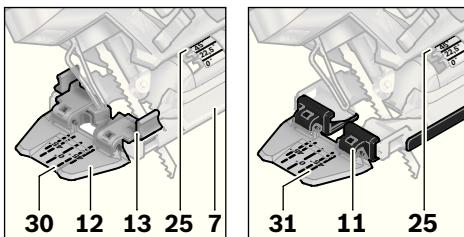

Pentru controlul liniei de tăiere, există pe fereastra transparentă pentru „Cut Control” **12** un marcaj **29** pentru tăiere în unghi drept de 0° și câte două marcaje pentru tăiere oblică în unghi de 45° spre stânga sau spre dreapta, conform scalei gradate **25**. În cazul fixării sistemului de control al liniei de tăiere împreună cu soclul pentru „Cut Control” **13** pe talpa de fixare **7** se va lua în considerare marcajul interior **30**. În cazul fixării ferestrei transparente pentru „Cut Control” **12** direct pe sabotul de protecție **11** se va lua în considerare marcajul exterior **31**.

Marcajul de tăiere pentru un unghi de înclinare între 0° și 45° se obține în mod proporțional. El poate fi aplicat suplimentar pe fereastra de vizualizare pentru „Cut Control” **12**, cu un marker nepermanent după care se va șterge ulterior cu ușurință.

Pentru lucrul la dimensiuni exacte, cel mai bine executați mai întâi o tăiere de probă.

Deplasarea tăpii de fixare

Pentru debitarea în apropierea marginilor puteți deplasa talpa de fixare **7** spre spate.

PST 900 PEL (vezi figura G):

- Extrageți depozitul pentru pânze de ferăstrău **21** din talpa de fixare **7**.
- Desprindeți șurubul **24** și împingeți talpa de fixare **7** până la punctul de oprire în direcția racordului de aspirare **5**.
- Strângeți din nou șurubul **24**.

PST 1000 PEL (vezi figura H):

- Desfaceți pârghia de strângere **6** a tăpii de fixare **7** până la punctul de oprire, în direcția racordului de aspirare **5**.
- Fixați la loc pârghia de strângere **6**, pentru a bloca talpa de fixare în poziția reglată.

Tăierea cu talpa de fixare **7** deplasată este posibilă numai cu un unghi de înclinare de 0°. În afară de aceasta, nu este permisă utilizarea sistemului de control al liniei de tăiere „Cut Control” cu soclul **13**, opritorul paralel cu dispozitiv de tăiere circular **26** (accesoriu) și nici cu apărătoarea antișpan **22**.

Dispozitiv de suflare a așchiilor

Cu ajutorul curentului de aer produs de dispozitivul de suflare a așchiilor **9** linia de tăiere poate fi menținută liberă de așchii.

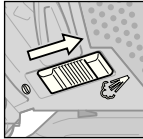

Conectarea dispozitivului de suflare a așchiilor: Atunci când tăierea presupune desprinderea unei cantități mari de așchii de lemn, material plastic ș.a.m.d., împingeți comutatorul **9** în direcția racordului de aspirare.

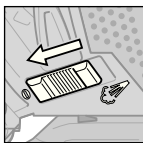

Deconectarea dispozitivului de suflare a așchiilor: Pentru prelucrarea metalului, precum și atunci când este racordată instalația de aspirare a prafului, împingeți comutatorul **9** în direcția pânzei de ferăstrău.

Punere în funcțiune

- **Atenție la tensiunea rețelei de alimentare! Tensiunea sursei de curent trebuie să coincidă cu datele de pe plăcuța indicatoare a tipului sculei electrice. Sculele electrice inscripționate cu 230 V pot funcționa și racordate la 220 V.**

Aprinderea lămpii de lucru cu LED-uri

Lampa de lucru **14** îmbunătățește condițiile de vizibilitate în sectorul direct de lucru. Puteți obține rezultate de tăiere deosebit de bune folosind lampa de lucru împreună cu sistemul de control al liniei de tăiere „Cut Control”.

Aprindeți lampa de lucru **14** apăsând ușor întrerupătorul pornit/oprit **3**. Dacă apăsați mai tare întrerupătorul pornit/oprit, scula electrică va începe să funcționeze iar lampa de lucru va continua să lumineze.

- **Nu priviți direct în lampa de lucru, aceasta vă poate orbi.**

Pornire/oprire

Pentru **pornirea** sculei electrice apăsați întrerupătorul pornit/oprit **3**.

Pentru **fixarea** întrerupătorului pornit/oprit **3** țineți-l apăsat și împingeți dispozitivul de blocare **1** spre dreapta sau spre stânga.

Pentru **oprirea** sculei electrice eliberați întrerupătorul pornit/oprit **3**. Dacă întrerupătorul pornit/oprit **3** este fixat, apăsați-l mai întâi și apoi eliberați-l.

Reglarea/preselecția numărului de curse

Mărind sau reducând apăsarea exercitată asupra întrerupătorului pornit/oprit **3** puteți regla fără trepte numărul de curse al sculei electrice pornite.

Cu întrerupătorul pornit/oprit **3** scula electrică lucrează cu numărul de curse preselecat.

Cu rozeta de reglare pentru preselecția numărului de curse **2** puteți preselecta și modifica numărul de curse (viteza de lucru) chiar în timpul funcționării.

- 1–2: număr de curse mic
- 3–4: număr de curse mediu
- 5–6: număr de curse mare

Numărul necesar de curse depinde de materialul prelucrat și de condițiile de lucru și poate fi determinat prin probă practică.

Se recomandă reducerea numărului de curse în momentul punerii pânzei de ferăstrău pe piesa de lucru cât și în cazul tăierii materialului plastic și a aluminiului.

Dacă se lucrează un timp mai îndelungat cu un număr mic de curse, scula electrică se poate încălzi puternic. Scoateți pânza de ferăstrău și, pentru răcire, lăsați scula electrică să funcționeze ca. 3 min la numărul maxim de curse.

Instrucțiuni de lucru

- ▶ **Înainte oricăror intervenții asupra sculei electrice scoateți cablul de alimentare afară din priză.**
- ▶ **La prelucrarea pieselor de lucru mici sau subțiri folosiți întotdeauna un suport de susținere stabil sau o stație de tăiere (Bosch PLS 300).**

Tăiere cu pătrundere directă în material (vezi figura I)

- ▶ **Prin procedeul de tăiere cu pătrundere directă în material pot fi prelucrate numai materiale moi ca lemnul, gips-cartonul sau materiale similare!**

Pentru tăierea cu penetrare directă în material folosiți numai pânze de ferăstrău scurte. Tăierea cu penetrare directă în material este posibilă numai cu unghiul de înclinare de 0°.

Puneți scula electrică cu marginea anterioară a tălpii de fixare **7** pe piesa de lucru, fără ca pânza de ferăstrău **19** să atingă piesa de lucru și porniți-o. La sculele electrice prevăzute cu reglarea numărului de curse, selectați numărul maxim de curse. Apăsăți strâns scula electrică pe piesa de lucru și lăsați pânza de ferăstrău să pătrundă lent în piesa de lucru.

De îndată ce talpa de fixare **7** se spijină cu toată suprafața pe piesa de lucru, tăiați mai departe de-a lungul liniei de tăiere dorite.

Opritor paralel cu dispozitiv de tăiere circular (accesoriu)

Pentru lucrările cu opritor paralel cu dispozitiv de tăiere circular **26** (accesoriu), grosimea piesei de lucru trebuie să fie de maximum 30 mm.

Îndepărtați soclul pentru „Cut Control“ **13** din talpa de fixare **7**. Presați ușor în acest scop soclul și extrageți-l din ghidajul **23**.

PST 1000 PEL: În cazul utilizării sabotului alunecător **11** fereastra transparentă pentru „Cut Control“ **12** poate fi fixată în față, pe sabotul de protecție. Aceasta ușurează reglarea exactă la linia de tăiere dorită, în special în cazul tăierilor oblice (vezi „Controlul liniei de tăiere în cazul tăierilor oblice“, pagina 88).

Tăieri paralele (vezi figura J): Desprindeți șurubul de fixare **27** și împingeți scala opritorului paralel prin ghidajul **23** în talpa de fixare. Reglați lățimea dorită de tăiere ca diviziune scalară pe muchia interioară a tălpii de fixare. Strângeți șurubul de fixare **27**.

Tăieri circulare (vezi figura K): Executați, pe linia de tăiere, în interiorul cercului ce urmează a fi tăiat, o gaură suficient de mare pentru a introduce pânza de ferăstrău. Prelucrați gaura cu o freză sau cu o pilă, astfel încât pânza de ferăstrău să se poată sprijini coplanar pe linia de tăiere. Puneți șurubul de fixare **27** în cealaltă parte a opritorului paralel. Împingeți scala gradată a opritorului paralel prin ghidajul **23**, în talpa de fixare. Executați o gaură în piesa de lucru, în mijlocul decupajului ce urmează a fi tăiat. Introduceți vârful de centrare **28** prin orificiul interior al opritorului paralel, în gaura executată. Reglați raza ca diviziune scalară pe marginea interioară a tălpii de fixare. Strângeți bine șurubul de fixare **27**.

Agent de răcire/lubrifiant

La tăierea metalului, din cauza încălzirii acestuia, se va aplica un strat de agent de răcire resp. lubrifiant de-a lungul liniei de tăiere.

Întreținere și service

Întreținere și curățare

- ▶ **Înainte oricărui intervenții asupra sculei electrice scoateți cablul de alimentare afară din priză.**
- ▶ **Pentru a lucra bine și sigur păstrați curate scula electrică și fantele de aerisire.**

Curățați regulat sistemul de prindere al pânzei de ferăstrău. În acest scop demontați pânda de ferăstrău din scula electrică și bateți ușor scula electrică pe o suprafață plană.

Murdăria puternică a sculei electrice poate duce la deranjamente funcționale. De aceea nu tăiați de jos sau deasupra capului materiale care produc mult praf.

- ▶ **În cazul unor condiții extreme de lucru, pe cât posibil, folosiți întotdeauna o instalație de aspirare. Suflați frecvent fantele de aerisire și conectați în serie un întrerupător de protecție la curenți reziduali (FI).** În cazul prelucrării metalelor în interiorul sculei electrice se poate depune praf bun conducător electric. Izolația de protecție a sculei electrice poate fi afectată.

Gresați rola de ghidare **18** ocazional cu o picătură de ulei.

Controlați rola de ghidare **18** regulat. Dacă este uzată, trebuie schimbată la un centru autorizat de asistență service post-vânzări Bosch.

Dacă în ciuda procedurilor de fabricație și control riguroase mașina are totuși o pană, repararea acesteia se va face numai la un atelier de asistență service autorizat pentru scule electrice Bosch.

În caz de reclamații și comenzi de piese de schimb vă rugăm să indicați neapărat numărul de identificare compus din 10 cifre, conform plăcuței indicatoare a tipului sculei electrice.

Serviciu de asistență tehnică post-vânzări și consultanță clienți

Serviciul nostru de asistență tehnică post-vânzări răspunde întrebărilor dumneavoastră privind întreținerea și repararea produsului dumneavoastră cât și privitor la piesele de schimb. Desene descompuse ale ansamblor cât și informații privind piesele de schimb găsiți și la: **www.bosch-pt.com**

Echipa de consultanță clienți Bosch răspunde cu plăcere la întrebările privind cumpărarea, utilizarea și reglarea produselor și accesoriilor lor.

România

Robert Bosch SRL
Bosch Service Center
Str. Horia Măcelariu Nr. 30–34,
013937 București
Tel. Service scule electrice: +40 (021) 4 05 75 40
Fax: +40 (021) 4 05 75 66
E-Mail: infoBSC@ro.bosch.com
Tel. Consultanță tehnică: +40 (021) 4 05 75 39
Fax: +40 (021) 4 05 75 66
E-Mail: infoBSC@ro.bosch.com
www.bosch-romania.ro

Eliminare

Sculele electrice, accesoriile și ambalajele trebuie direcționate către o stație de revalorificare ecologică.

Numai pentru țările UE:



Nu aruncați sculele electrice în gunoiul menajer!
Conform Directivei Europene 2002/96/CE privind mașinile și aparatele electrice și electronice uzate și transpunerea acesteia în legislația națională, sculele electrice scoase din uz trebuie colectate separat și direcționate către o stație de revalorificare ecologică.

Sub rezerva modificărilor.

Указания за безопасна работа

Общи указания за безопасна работа

⚠ ВНИМАНИЕ Прочетете внимателно всички указания. Неспазването на приведените по-долу указания може да доведе до токов удар, пожар и/или тежки травми.

Съхранявайте тези указания на сигурно място.

Използваният по-долу термин «електроинструмент» се отнася до захранвани от електрическата мрежа електроинструменти (със захранващ кабел) и до захранвани от акумулаторна батерия електроинструменти (без захранващ кабел).

1) Безопасност на работното място

- а) **Поддържайте работното си място чисто и добре осветено.** Безпорядъкът и недостатъчното осветление могат да спомогнат за възникването на трудова злополука.
- б) **Не работете с електроинструмента в среда с повишена опасност от възникване на експлозия, в близост до леснозапалими течности, газове или прахообразни материали.** По време на работа в електроинструментите се отделят искри, които могат да възпламенят прахообразни материали или пари.
- в) **Дръжте деца и странични лица на безопасно разстояние, докато работите с електроинструмента.** Ако вниманието Ви бъде отклонено, може да загубите контрола над електроинструмента.

2) Безопасност при работа с електрически ток

- а) **Щепселът на електроинструмента трябва да е подходящ за ползвания контакт. В никакъв случай не се допуска изменение на конструкцията на щепсела.** Когато работите със занулени електроуреди, не използвайте адаптери за щепсела. Ползването на оригинални щепсели и контакти намалява риска от възникване на токов удар.

б) **Избягвайте допира на тялото Ви до заземени тела, напр. тръби, отоплителни уреди, пещи и хладилници.** Когато тялото Ви е заземено, рискът от възникване на токов удар е по-голям.

в) **Предпазвайте електроинструмента си от дъжд и влага.** Проникването на вода в електроинструмента повишава опасността от токов удар.

г) **Не използвайте захранващия кабел за цели, за които той не е предвиден, напр. за да носите електроинструмента за кабела или да извадите щепсела от контакта.** Предпазвайте кабела от нагряване, омасляване, допир до остри ръбове или до подвижни звена на машини. Повредени или усукани кабели увеличават риска от възникване на токов удар.

д) **Когато работите с електроинструмент навън, използвайте само удължителни кабели, подходящи за работа на открито.** Използването на удължител, предназначен за работа на открито, намалява риска от възникване на токов удар.

е) **Ако се налага използването на електроинструмента във влажна среда, използвайте предпазен прекъсвач за утечни токове.** Използването на предпазен прекъсвач за утечни токове намалява опасността от възникване на токов удар.

3) Безопасен начин на работа

а) **Бъдете концентрирани, следете внимателно действията си и постъпвайте предпазливо и разумно. Не използвайте електроинструмента, когато сте уморени или под влиянието на наркотични вещества, алкохол или упойващи лекарства.** Един миг разсеяност при работа с електроинструмент може да има за последствие изключително тежки наранявания.

б) **Работете с предпазващо работно облекло и винаги с предпазни очила.** Носенето на подходящи за ползвания електроинструмент и извършваната дейност лични предпазни средства, като

дихателна маска, здрави плътнотзаворени обувки със стабилен грайфер, защитна каска или шумозаглушители (антифони), намалява риска от възникване на трудова злополука.

- в) Избягвайте опасността от включване на електроинструмента по невнимание. Преди да включите щепсела в захранващата мрежа или да поставите акумулаторната батерия, се уверявайте, че пусковият прекъсвач е в положение «изключено». Ако, когато носите електроинструмента, държите пръста си върху пусковия прекъсвач, или ако подавате захранващо напрежение на електроинструмента, когато е включен, съществува опасност от възникване на трудова злополука.**

- г) Преди да включите електроинструмента, се уверявайте, че сте отстранили от него всички помощни инструменти и гаечни ключове. Помощен инструмент, забравен на въртящо се звено, може да причини травми.**

- д) Избягвайте неестествените положения на тялото. Работете в стабилно положение на тялото и във всеки момент поддържайте равновесие. Така ще можете да контролирате електроинструмента по-добре и по-безопасно, ако възникне неочаквана ситуация.**

- е) Работете с подходящо облекло. Не работете с широки дрехи или украшения. Дръжте косата си, дрехите и ръкавици на безопасно разстояние от въртящи се звена на електроинструментите. Широките дрехи, украшенията, дългите коси могат да бъдат захванати и увлечени от въртящи се звена.**

- ж) Ако е възможно използването на външна аспирационна система, се уверявайте, че тя е включена и функционира изправно. Използването на аспирационна система намалява рисковете, дължащи се на отделящата се при работа прах.**

4) Грижливо отношение към електроинструментите

- а) Не претоварвайте електроинструмента. Използвайте електроинструментите само съобразно тяхното предназначение. Ще работите по-добре и по-безопасно, когато използвате подходящия електроинструмент в зададения от производителя диапазон на натоварване.**

- б) Не използвайте електроинструмент, чиито пусков прекъсвач е повреден. Електроинструмент, който не може да бъде изключван и включван по предвидения от производителя начин, е опасен и трябва да бъде ремонтиран.**

- в) Преди да променят настройките на електроинструмента, да заменят работни инструменти и допълнителни приспособления, както и когато продължително време няма да използват електроинструмента, изключвайте щепсела от захранващата мрежа и/или изваждайте акумулаторната батерия. Тази мярка премахва опасността от задействане на електроинструмента по невнимание.**

- г) Съхранявайте електроинструментите на места, където не могат да бъдат достигнати от деца. Не допускайте те да бъдат използвани от лица, които не са запознати с начина на работа с тях и не са прочели тези инструкции. Когато са в ръцете на неопитни потребители, електроинструментите могат да бъдат изключително опасни.**

- д) Поддържайте електроинструментите си грижливо. Проверявайте дали подвижните звена функционират безукорно, дали не заклинват, дали има счупени или повредени детайли, които нарушават или изменят функциите на електроинструмента. Преди да използват електроинструмента, се погрижете повредените детайли да бъдат ремонтирани. Много от трудовите злополуки се дължат на недобре поддържани електроинструменти и уреди.**

е) Поддържайте режещите инструменти винаги добре заточени и чисти. Добре поддържаните режещи инструменти с остри ръбове оказват по-малко съпротивление и се водят по-леко.

ж) Използвайте електроинструментите, допълнителните приспособления, работните инструменти и т.н., съобразно инструкциите на производителя. При това се съобразявайте и с конкретните работни условия и операции, които трябва да изпълните. Използването на електроинструменти за различни от предвидените от производителя приложения повишава опасността от възникване на трудови злополуки.

5) Поддържане

а) Допускайте ремонтът на електроинструментите Ви да се извършва само от квалифицирани специалисти и само с използването на оригинални резервни части. По този начин се гарантира съхраняване на безопасността на електроинструмента.

Указания за безопасна работа с прободни триони

- ▶ **Когато съществува опасност по време на работа работният инструмент да засегне скрити под повърхността проводници под напрежение или захранващия кабел, допирайте електроинструмента само до изолираните ръкохватки.** При контакт с проводник под напрежение то се предава на металните детайли на електроинструмента и това може да предизвика токов удар.
- ▶ **Дръжте ръцете си на разстояние от зоната на рязане. Не пипайте под обработвания детайл.** Съществува опасност да се нараните, ако допрете режещия лист.
- ▶ **Допирайте електроинструмента до обработвания детайл, след като предварително сте го включили.** В противен случай съществува опасност от възникване на откат, ако режещият лист се заклени в обработвания детайл.
- ▶ **По време на рязане внимавайте основната плоча 7 да контактува с обработвания детайл стабилно по цялата си повърхност.** Ако режещият лист се заклени, това може да предизвика откат или счупване на режещия лист.
- ▶ **След приключване на работа първо изключвайте електроинструмента и изваждайте режещия лист от междината едва след окончателното му спиране.** Така избягвате опасността от възникване на откат и можете безопасно да оставите електроинструмента на работната повърхност.
- ▶ **Използвайте само режещи листове в безукорно състояние.** Огънати или затыпени режещи дискове могат да се счупят или да предизвикат обратен откат.
- ▶ **След изключване на електроинструмента не спирайте режещия лист принудително, като го притискате от двете страни.** Режещият лист може да бъде повреден, да се счупи или да предизвика обратен откат.
- ▶ **Използвайте подходящи прибори, за да откриете евентуално скрити под повърхността тръбопроводи, или се обърнете към съответното местно снабдително дружество.** Влизането в съприкосновение с проводници под напрежение може да предизвика пожар и токов удар. Увреждането на газопровод може да доведе до експлозия. Повреждането на водопровод има за последиствие големи материални щети и може да предизвика токов удар.
- ▶ **Осигурявайте обработвания детайл.** Детайл, захванат с подходящи приспособления или скоби, е застопорен по-здраво и сигурно, отколкото, ако го държите с ръка.
- ▶ **Поддържайте работното си място чисто.** Смесите от различни материали са особено опасни. Фини стружки от леки метали могат да се самовъзпламенят или да експлодират.
- ▶ **Преди да оставите електроинструмента, изчакайте въртенето да спре напълно.** В противен случай използваният работен инструмент може да допре друг предмет и да предизвика неконтролирано преместване на електроинструмента.

- **Не използвайте електроинструмента, когато захранващият кабел е повреден. Ако по време на работа кабелът бъде повреден, не го допирайте; незабавно изключете щепсела от контакта.**
Повредени захранващи кабели увеличават риска от токов удар.

Функционално описание



Прочетете внимателно всички указания. Неспазването на приведените по-долу указания може да доведе до токов удар, пожар и/или тежки травми.

Предназначение на електроинструмента

Електроинструментът е предназначен за разрязване и изрязване на вътрешен контур в дървесни материали, пластмаси, метали, керамични плочи и гума при използване на стабилна основа. Той може да се използва за прави и криволинейни срезове с ъгъл на скосяване до 45°. При това трябва да бъдат спазвани и указанията за ползване на режещия лист.

Изобразени елементи

Номерирането на елементите на електроинструмента се отнася до изображенията на страниците с фигурите.

- 1 Бутон за блокиране на пусковия прекъсвач
- 2 Потенциометър за предварителен избор на честота на възвратно-постъпателните движения
- 3 Пусков прекъсвач
- 4 Маркуч на аспирационната уредба*
- 5 Щуцер за включване на аспирационна уредба
- 6 Лост за застопоряване на основната плоча (PST 1000 PEL)
- 7 Основна плоча
- 8 Лост за регулиране на колебателните движения
- 9 Превключвател за приспособлението за издухване на стърготини
- 10 Капак за прахоулавяне
- 11 Антифрикционна плоча (PST 1000 PEL)
- 12 Прозорче «Cut Control» за наблюдаване на линията на среза
- 13 Рама на системата «Cut Control» за контрол на линията на среза
- 14 Работна лампа
- 15 Ръкохватка (Изолирана повърхност за захващане)
- 16 Задвижваща щанга
- 17 Лост на механизма SDS за освобождаване на режещия лист
- 18 Водеща ролка
- 19 Режеш лист*
- 20 Предпазен екран
- 21 Магазин за режещи листове (PST 900 PEL)
- 22 Предпазна пластина*
- 23 Направляващи отвори за приспособлението за успоредно водене
- 24 Винт (PST 900 PEL)
- 25 Скала за измерване на ъгъла на скосяване
- 26 Приспособление за успоредно водене и рязане по кръгова дъга*
- 27 Бутон за застопоряване на приспособлението за успоредно водене*
- 28 Център на приспособлението за успоредно водене и рязане по кръгова дъга*
- 29 Маркировка на среза 0°
- 30 Маркировка на среза 45°
- 31 Маркировка на среза 45° при ползване на антифрикционна плоча (PST 1000 PEL)

***Изобразените на фигурите и описаните допълнителни приспособления не са включени в стандартната окомплектовка на уреда. Изчерпателен списък на допълнителните приспособления можете да намерите съответно в каталога ни за допълнителни приспособления.**

Технически данни

Прободен трион		PST 900 PEL	PST 1000 PEL
Каталожен номер		3 603 CA0 2..	3 603 CA0 3..
Контрол на линията на среза «Cut Control»		●	●
Регулиране на честотата на възвратно-постъпателните движения		●	●
Предварителен избор на честотата на възвратно-постъпателните движения		●	●
Колебателни движения		●	●
Номинална консумирана мощност	W	620	650
Полезна мощност	W	340	360
Честота на възвратно-постъпателните движения на празен ход n_0	min^{-1}	500–3100	500–3100
Ход	mm	23	23
Макс. дълбочина на среза			
– в дърво	mm	90	100
– в алуминий	mm	15	20
– в стомана (нелегирана)	mm	8	10
Наклон на скосяване (наляво/надясно), макс.	°	45	45
Маса съгласно EPTA-Procedure 01/2003	kg	2,1	2,2
Клас на защита		□/II	□/II

Приведените данни се отнасят за номинално напрежение на захранващата мрежа [U] 230/240 V. При по-ниски напрежения, както и при специфични изпълнения за някои страни те могат да се различават.

Моля, обърнете внимание на каталожния номер на Вашия електроинструмент, написан на табелката му. Търговските наименования на някои електроинструменти могат да бъдат променени.

Информация за излъчван шум и вибрации

		PST 900 PEL	PST 1000 PEL
Стойностите за шума са определени съгласно EN 60745.			
Равнището A на излъчвания шум обикновено е			
Равнище на звуковото налягане	dB(A)	86	86
Мощност на звука	dB(A)	97	97
Неопределеност K	dB	3	3
Работете с шумозаглушители!			
Пълната стойност на вибрациите (векторната сума по трите направления) е определена съгласно EN 60745:			
Рязане на ПДЧ:			
Генерирани вибрации a_h	m/s^2	11,5	10,0
Неопределеност K	m/s^2	4,0	2,0
Рязане на ламарина:			
Генерирани вибрации a_h	m/s^2	8,5	7,0
Неопределеност K	m/s^2	2,0	2,0

Равнището на генерираните вибрации, посочено в това Ръководство за експлоатация, е определено съгласно процедурата, дефинирана в EN 60745, и може да бъде използвано за сравняване с други електроинструменти. То е подходящо също и за предварителна ориентировъчна преценка на натоварването от вибрации.

Посоченото ниво на генерираните вибрации е представително за най-често срещаните приложения на електроинструмента. Все пак, ако електроинструментът се използва за други дейности, с други работни инструменти или ако не бъде поддържан, както е предписано, равнището на генерираните вибрации може да се промени. Това би могло да увеличи значително сумарното натоварване от вибрации в процеса на работа.

За точната преценка на натоварването от вибрации трябва да бъдат взимани предвид и периодите, в които електроинструментът е изключен или работи, но не се ползва. Това би могло значително да намали сумарното натоварване от вибрации.

Предписвайте допълнителни мерки за предпазване на работещия с електроинструмента от въздействието на вибрациите, например: техническо обслужване на електроинструмента и работните инструменти, поддържане на ръцете топли, целесъобразна организация на работните стъпки.

Декларация за съответствие 

С пълна отговорност ние декларираме, че описаният в «Технически данни» продукт съответства на следните стандарти или нормативни документи: EN 60745 съгласно изискванията на Директиви 2004/108/ЕО, 98/37/ЕО (до 28.12.2009), 2006/42/ЕО (от 29.12.2009).

Подробни технически описания при:

Robert Bosch GmbH, PT/ESC,
D-70745 Leinfelden-Echterdingen

Dr. Egbert Schneider
Senior Vice President
Engineering

Dr. Eckerhard Strötgen
Head of Product
Certification

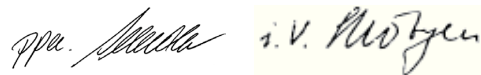

Robert Bosch GmbH, Power Tools Division
D-70745 Leinfelden-Echterdingen
Leinfelden, 21.08.2009

Монтиране

- ▶ **Преди извършване на каквито и да е дейности по електроинструмента изключвайте щепсела от захранващата мрежа.**

Поставяне/смяна на режещ лист

- ▶ **При монтиране на режещия лист работете с предпазни ръкавици.** Съществува опасност да се нараните при допир до режещите ръбове на листа.

Избор на режещия лист

Преглед на препоръчаните режещи листове можете да намерите в края на това ръководство за експлоатация. Използвайте само режещи листове с опашка с една гърбица (Т-опашка). Режещият лист не трябва да е по-дълъг от необходимото за среза.

При рязане по дъги с малък радиус използвайте тесни режещи листове.

Поставяне на режещ лист (вижте фиг. А1)

Ако е необходимо, първо демонтирайте капака **10** (вижте раздела «Капак за прахоулавяне»).

Вкарайте режещия лист **19** със зъбите, обърнати по посока на рязане, в задвижващата щанга **16**, докато усетите прещракване. Лостът на механизма SDS **17** отскача автоматично назад, с което режещият лист се застопорява. Не натискайте лоста **17** с ръка назад, така можете да повредите електроинструмента.

При поставяне на режещия лист внимавайте задният му ръб да попадне в жлеба на водещата ролка **18**.

- ▶ **Проверете дали режещият лист е захванат здраво.** Ако режещият лист не е захванат здраво, по време на работа може да изхвъркне и да Ви нарани.

Изхвърляне на режещия лист (вижте фиг. А2)

- ▶ **Когато изхвърляте режещия лист, дръжте електроинструмента така, че режещият лист да не нарани намиращи се наблизо лица или животни.**

Завъртете лоста SDS **17** до упор напред в посока на предпазителя **20**. Режещият лист се освобождава и се изхвърля навън.

Магазин за режещи листове (PST 900 PEL) (вижте фиг. В)

В магазина за режещи листове **21** можете да съхранявате до шест режещи листа с дължина до 110 mm. Поставете режещите листове с опашката с една гърбица (Т-опашка) в предвидения за целта отвор на магазина за режещи листи. Един върху друг могат да бъдат поставяне до три режещи листа.

Затворете магазина и го вкарайте до упор в отвора на основната плоча **7**.

Антифрикционна плоча (PST 1000 PEL)

За да предотвратите надраскването на меки повърхности при обработването им, можете да поставите антифрикционна плоча **11** върху основната плоча **7**.

За да поставите антифрикционната плоча **11** първо я окачете отпред на основната плоча **7** и след това я притиснете в задния ѝ край, докато се захване с прещракване.

Предпазна пластина

Предпазната пластина **22** (допълнително приспособление) предотвратява откътването при рязане на ръбчето на обработвания детайл. Пластината може да се използва само при определени типове режещи листове и при ъгъл на скосяване 0°. Когато използвате предпазната пластина, не се допуска изместването на основната плоча **7** назад за рязане в близост до ръба на детайла.

За поставяне притиснете пластината **22** отдолу на основната плоча **7**.

PST 1000 PEL (вижте фиг. С): При използване на антифрикционната плоча **11** предпазната пластина **22** се поставя не в основната плоча **7**, а в антифрикционната плоча.

Контрол на линията на среза «Cut Control»

Системата за контрол на линията на среза «Cut Control» позволява прецизното водене на електроинструмента по предварително начертана върху детайла линия. В комплекта «Cut Control» са включени прозорчето **12** с маркировките за среза и рамата **13** за закрепване на електроинструмента.

Закрепване на системата «Cut Control» към основната плоча (вижте фиг. D)

Захванете прозорчето «Cut Control» за наблюдаване на линията на среза **12** в предвидените за целта държачи на рамата **13**. След това притиснете леко рамата от двете страни и я вкарайте и пуснете в направляващите **23** на основната плоча **7**, за да се захване с прещракване.

Закрепване на системата «Cut Control» към антифрикционната плоча (PST 1000 PEL) (вижте фиг. E)

В този случай прозорчето **12** на системата Cut Control може да бъде монтирано или с помощта на рамата **13** към основната плоча **7**, или самостоятелно директно към държачите на антифрикционната плоча **11**.

Демонтирайте рамата на системата «Cut Control» **13** от основната плоча **7**. За целта леко притиснете рамата от двете страни и я извадете от направляващите **23**.

Извадете прозорчето «Cut Control» **12** от рамата **13** и я захванете към държачите на антифрикционната плоча **11**.

Система за прахоулавяне

- ▶ Прахове, отделящи се при обработването на материали като съдържащи олово бои, някои видове дървесина, минерали и метали могат да бъдат опасни за здравето. Контактът до кожата или вдишването на такива прахове могат да предизвикат алергични реакции и/или заболявания на дихателните пътища на работещия с електроинструмента или намиращи се наблизо лица. Определени прахове, напр. отделящите се при обработване на бук и дъб, се считат за

канцерогенни, особено в комбинация с химикали за третиране на дървесина (хромат, консерванти и др.). Допуска се обработването на съдържащи азбест материали само от съответно обучени квалифицирани лица.

- По възможност използвайте система за прахоулавяне.
- Осигурявайте добро проветряване на работното място.
- Препоръчва се използването на дихателна маска с филтър от клас P2.

Спазвайте валидните във Вашата страна законови разпоредби, валидни при обработване на съответните материали.

Капак за прахоулавяне (вижте фигура F)

Преди да включите към електроинструмента аспирационна система, монтирайте капака **10**.

Поставете капака **10** върху електроинструмента така, че захващащите елементи да попаднат с прещракване в отворите на корпуса.

При работа без прахоуловителна система и при рязане под наклон демонтирайте предпазния кожух **10**. За целта притиснете от двете страни предпазния кожух в близост до външните опори и го издърпайте напред.

Включване на аспирационна система

Поставете шланга **4** на аспирационна система (допълнително приспособление) на щуцера **5**. Свържете шланга **4** с аспирационна система или прахосмукачка (допълнително приспособление). Обзор на начините за включване на различни прахосмукачки ще намерите в края на това ръководство за експлоатация.

Ако сте включили външна прахоуловителна система, изключете приспособлението за издухване на стружките (вижте раздела «Приспособление за издухване на стружките»).

Използваната прахосмукачка трябва да е пригодна за работа с обработвания материал.

Ако при работа се отделя особено вреден за здравето прах или канцерогенен прах, използвайте специализирана прахосмукачка.

Работа с електроинструмента

Режими на работа

- ▶ **Преди извършване на каквито и да е дейности по електроинструмента изключвайте щепсела от захранващата мрежа.**

Регулиране на колебателните движения

Регулируемите на четири степени колебателни движения позволяват оптимално настройване на скоростта и производителността на рязане спрямо обработвания материал.

С лоста **8** можете да превключвате степените на колебателните движения също и по време на работа.

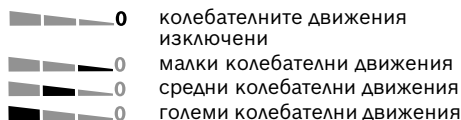

Оптималната степен на колебателните движения се определя най-добре чрез изпробване на практика. При това са валидни следните принципи:

- Изберете по-малка степен на колебателните движения, респ. ги изключете напълно, когато ръба на среза трябва да е по-гладък и по-чист.
- Изключвайте колебателните движения при разрязване на тънкостенни детайли (напр. ламарина).
- При разрязване на твърди материали (напр. стомана) работете с малки колебателни движения.
- При меки материали и при разрязване на дърво по направление на влакната работете с максимални колебателни движения.

Регулиране на ъгъла на скосяване

За изработване на срезове под наклон основната плоча **7** може да бъде наклонена надясно или наляво до 45° .

При разрязване под наклон предпазният капак **10** и предпазната пластина **22** не могат да бъдат поставени.

При необходимост махнете капака **10** (вижте «Капак за прахоулавяне», страница 99) и демонтирайте предпазителя **22** (вижте «Предпазна пластина», страница 98).

PST 900 PEL (вижте фигура G):

- Извадете магазина за режещи листове **21** от основната плоча **7**.
- Развийте винта **24** и преместете леко основната плоча **7** по посока на щучера **5**.
- За установяване на точни наклони на среза основната плоча се фиксира при ъгли 0° , $22,5^\circ$ и 45° наляво и надясно. Наклонете основната плоча **7** до желанния ъгъл, като отчитате по скалата **25**. Произволни наклони могат да бъдат настроени с помощта на транспортир.
- След това изместете основната плоча **7** до упор по посока на режещия лист **19**.
- След това отново затегнете винта **24**.

PST 1000 PEL (вижте фигура H):

- Отворете лоста за застопоряване на основната плоча **6** и изместете основната плоча **7** леко по посока на щучера за прахоулавяне **5**.
- За установяване на точни наклони на среза основната плоча се фиксира при ъгли 0° , $22,5^\circ$ и 45° наляво и надясно. Наклонете основната плоча **7** до желанния ъгъл, като отчитате по скалата **25**. Произволни наклони могат да бъдат настроени с помощта на транспортир.
- След това изместете основната плоча **7** до упор по посока на режещия лист **19**.
- Затворете лоста **6**, за да застопорите основната плоча в текущата позиция.

Контрол на линията на среза при рязане под наклон (PST 900 PEL)

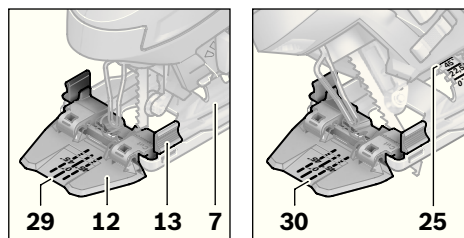

За визуален контрол на линията на среза на прозорчето «Cut Control» **12** има маркировка **29** за рязане под прав ъгъл, означена с 0° и по една маркировка **30** за срезове под наклон 45° надясно или наляво по скалата **25**.

Маркировките за наклони между 0° и 45° ergibt sich proportional. са пропорционални. Те могат да бъдат означени допълнително на прозорчето «Cut Control» **12** с неперманентен маркер и след това лесно да бъдат изтрети.

За прецизна работа най-добре извършете пробен срез.

Контрол на линията на среза при срезове под наклон (PST 1000 PEL)

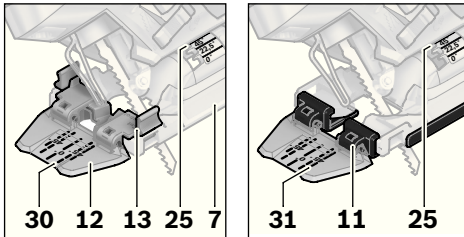

За визуален контрол на линията на среза на прозорчето «Cut Control» **12** има маркировка **29** за рязане под прав ъгъл, означена с 0° и по две маркировки за срезове под наклон 45° надясно или наляво по скалата **25**. При монтиране на системата за контрол на линията на среза с рамата «Cut Control» **13** към основната плоча **7** са валидни вътрешните маркировки **30**. При монтиране на прозорчето «Cut Control» **12** непосредствено към антифрикционната плоча **11** са валидни външните маркировки **31**.

Маркировките за наклони между 0° и 45° ergibt sich proportional. са пропорционални. Те могат да бъдат означени допълнително на прозорчето «Cut Control» **12** с неперманентен маркер и след това лесно да бъдат изтрети.

За прецизна работа най-добре извършете пробен срез.

Изместване на основната плоча

При рязане в близост до ръба основната плоча **7** може да бъде изместена назад.

PST 900 PEL (вижте фигура G):

- Извадете магазина за режещи листове **21** от основната плоча **7**.
- Развийте винта **24** и изместете основната плоча **7** до упор по посока на щуцера **5**.
- След това отново затегнете винта **24**.

PST 1000 PEL (вижте фигура H):

- Отворете застопоряващия лост за основната плоча **6** и изместете основната плоча **7** до упор по посока на щуцера за прахоулавяне **5**.
- Затворете лоста **6**, за да застопорите основната плоча в текущата позиция.

Възможно е рязане с изместена основна плоча **7** само под наклон 0°. Освен това не трябва да се използват системата за контрол на линията на среза «Cut Control» с рамата **13**, опората за успоредно водене с приспособлението за рязане по кръгова дъга **26** (не са включени в окомплектовката), както и предпазителя **22**.

Приспособление за издухване на стружките

С помощта на въздушната струя на приспособлението **9** може да бъде поддържана постоянно чиста и видима линията на разрязване.

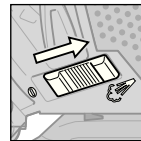

Включване на приспособлението за издухване на стружките: При разрязване на дърво, пластмаса и др. п. и при интензивно стружкоотделяне преместете превключвателя **9** по посока на щуцера за прахоулавяне.

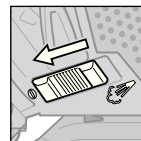

Изключване на приспособлението за издухване на стружките: При разрязване на метал, както и при включена външна система за прахоулавяне преместете превключвателя **9** по посока на режещия лист.

Пускане в експлоатация

- ▶ **Внимавайте за напрежението на захранващата мрежа! Напрежението на захранващата мрежа трябва да съответства на данните, посочени на табелката на електроинструмента. Уреди, обозначени с 230 V, могат да бъдат захранвани и с напрежение 220 V.**

Включване на LED-лампата

Работната лампа **14** подобрява видимостта в непосредствената зона на работа. Можете да постигнете особено добри резултати при рязането, когато използвате работната лампа заедно със системата за контрол на линията на среза «Cut Control».

Работната лампа **14** се включва с леко натискане на пусковия прекъсвач **3**. Когато натиснете пусковия прекъсвач по-силно, се включва и електроинструмента, като работната лампа продължава да свети.

- ▶ **Не гледайте непосредствено в работната лампа, можете да се заслепите.**

Включване и изключване

За **включване** на електроинструмента натиснете пусковия прекъсвач **3**.

За **застопоряване** на пусковия прекъсвач **3** го задръжте натиснат и изместете бутона **1** надясно или наляво.

За **изключване** на електроинструмента отпуснете пусковия прекъсвач **3**. Ако пусковият прекъсвач **3** е застопорен, първо го натиснете краткотрайно и след това го отпуснете.

Регулиранепредварителен избор на честотата на възвратно-постъпателните движения

Чрез увеличаване или намаляване на натиска върху пусковия прекъсвач **3** можете безстепенно да регулирате честотата на възвратно-постъпателните движения на електроинструмента.

При застопоряване на пусковия прекъсвач **3** електроинструментът продължава да работи с предварително установената честота на възвратно-постъпателните движения.

С потенциометъра **2** можете предварително да установите възвратно-постъпателните движения или да ги измените по време на работа.

- 1–2: ниска честота
- 3–4: средна честота
- 5–6: висока честота

Необходимата честота на възвратно-постъпателните движения зависи от конкретните условия и се определя най-добре чрез изпробване.

Препоръчва се ограничаване на честотата при започване на среза и при разрязване на пластмаси и алуминиеви сплави.

При продължителна работа с малка честота на възвратно-постъпателните движения електроинструментът може да се нагрее силно. Извадете режещия лист и охладете електроинструмента, като го оставите да работи при бл. 3 минути на празен ход с максимална честота на възвратно-постъпателните движения.

Указания за работа

- ▶ **Преди извършване на каквито и да е дейности по електроинструмента изключвайте щепсела от захранващата мрежа.**
- ▶ **При обработване на по-малки или по-тънки детайли винаги използвайте стабилна основа или станция за рязане (каталожен номер на Бош PLS 300).**

Разрязване с пробиване (вижте фиг. 1)

- ▶ **Допуска се пробиването с режещия лист само на меки материали, като дървесина, гипскартон или др.п.!**

При разрязване с пробиване използвайте само къси режещи листове. Разрязването с пробиване е възможно само при ъгъл на скосяване 0°.

Поставете електроинструмента на детайла с предния ръб на основната плоча **7**, без режещият лист **19** да го допира и след това го включете. При електроинструменти с регулируема честота на възвратно-постъпателните движения увеличете честотата докрай. Притиснете електроинструмента здраво към детайла и бавно врежете режещия лист в него.

Когато основната плоча **7** допре детайла с цялата си повърхност, продължете рязането по линията на среза.

Приспособление за успоредно водене и рязане по кръгова дъга (допълнително приспособление)

При работа с приспособлението за успоредно водене и рязане по кръгова дъга **26** (допълнително приспособление) дебелината на стената на разрязвания детайл може да е най-много 30 mm.

Демонтирайте рамата на системата «Cut Control» **13** от основната плоча **7**. За целта леко притиснете рамата от двете страни и я извадете от направляващите **23**.

PST 1000 PEL: при използване на антифрикционната плоча **11** прозорчето на системата «Cut Control» **12** може да бъде захванато отпред към антифрикционната плоча. Това съществено улеснява точното водене по линията на среза предимно при рязане под наклон (вижте «Контрол на линията на среза при срезове под наклон», страница 101).

Успоредни срезове (вижте фиг. J): Развийте винта **27** и вкарайте линията на приспособлението за успоредно водене през направляващите отвори **23** в основната плоча. Като отчитате стойността по вътрешния ръб на основната плоча, установете на скалата желаното разстояние между водещата линия и линията на среза. Затегнете застопоряващия винт **27**.

Срезове по кръгова дъга (вижте фиг. K): Пробийте вътрешно на изрязвания кръг до линията на среза отвор, достатъчен за да премине режещия лист през него. Обработете отвора с фреза или пила, така че режещият лист да може да застане плътно на линията на среза. Поставете застопоряващия винт **27** от другата страна на опората за успоредно водене. Вкарайте скалата на опората за успоредно водене през направляващия отвор **23** в основната плоча. Пробийте отвор в детайла в центъра на изрязваната дъга. Вкарайте центъра **28** през вътрешния отвор на приспособлението за успоредно водене и в пробития в детайла отвор. Настройте радиуса на дъгата, като отчитате спрямо вътрешния ръб на основната плоча. Затегнете застопоряващия винт **27**.

Охлаждащо-смазваща течност

За да предотвратите прегряване при разрязване на метали, трябва да нанесете охлаждащо-смазваща течност по продължение на линията на рязане.

Поддържане и сервиз

Поддържане и почистване

- ▶ **Преди извършване на каквито и да е дейности по електроинструмента изключвайте щепсела от захранващата мрежа.**
- ▶ **За да работите качествено и безопасно, поддържайте електроинструмента и вентилационните отвори чисти.**

Редовно почиствайте гнездото за захващане на режещите листове. За цела демонтирайте режещия лист и стръскайте полепналите стружки чрез леко почукване върху стабилна основа.

Силното замърсяване на електроинструмента може да доведе до нарушения на функционирането му. Затова не разрязвайте отдолу или в таванна позиция материали, които отделят голямо количество стружки.

- ▶ **При екстремно тежки работни условия се старайте винаги да използвате аспирационна система. Продухвайте вентилационните отвори често и включвайте уреда през дефектнотоков предпазен прекъсвач (FI-).** При обработване на метали по вътрешността на електроинструмента може да се отложи токопроводящ прах. Това може да наруши защитната изолация на електроинструмента.

Периодично смазвайте водещата ролка **18** с една капка машинно масло.

Редовно проверявайте водещата ролка **18**. Ако е износена, тя трябва да бъде заменена в оторизиран сервиз за електроинструменти на Бош.

Ако въпреки прецизното производство и внимателно изпитване възникне повреда, електроинструментът трябва да се занесе за ремонт в оторизиран сервиз за електроинструменти на Бош.

Когато се обръщате с Въпроси към представителите, моля, непременно посочвайте 10-цифрения каталожен номер, означен на табелката на електроинструмента.

Сервиз и консултации

Сервизът ще отговори на въпросите Ви относно ремонти и поддръжка на закупения от Вас продукт, както и относно резервни части. Монтажни чертежи и информация за резервни части можете да намерите също и на

www.bosch-pt.com

Екипът от консултанти на Бош ще Ви помогне с удоволствие при въпроси относно закупуване, приложение и възможности за настройване на различни продукти от производствената гама на Бош и допълнителни приспособления за тях.

Роберт Бош ЕООД – България

Бош Сервиз Център
Гаранционни и извънгаранционни ремонти
ул. Сребърна № 3–9
1907 София
Тел.: +359 (02) 962 5302
Тел.: +359 (02) 962 5427
Тел.: +359 (02) 962 5295
Факс: +359 (02) 62 46 49

Бракуване

С оглед опазване на околната среда електроинструментът, допълнителните приспособления и опаковката трябва да бъдат подложени на подходяща преработка за повторното използване на съдържащите се в тях суровини.

Само за страни от ЕС:



Не изхвърляйте електроинструменти при битовите отпадъци!
Съгласно Директивата на ЕС 2002/96/ЕО относно бракувани електрически и електронни устройства и утвърждаването ѝ като национален закон електроинструментите, които не могат да се използват повече, трябва да се събират отделно и да бъдат подлагани на подходяща преработка за оползотворяване на съдържащите се в тях вторични суровини.

Правата за изменения запазени.

Uputstva o sigurnosti

Opšta upozorenja za električne alate

⚠ UPOZORENJE Čitajte sva upozorenja i uputstva. Propusti kod pridržavanja upozorenja i uputstava mogu imati za posledicu električni udar, požar i/ili teške povrede.

Čuvajte sva upozorenja i uputstva za budućnost.

Pojam upotrebljen u upozorenjima „električni alat“ odnosi se na električne alate sa radom na mreži (sa mrežnim kablom) i na električne alate sa radom na akumulator (bez mrežnog kabla).

1) Sigurnost na radnom mestu

- a) **Držite Vaše radno područje čisto i dobro osvetljeno.** Nered ili neosvetljena radna područja mogu voditi nesrećama.
- b) **Ne radite sa električnim alatom u okolini ugroženoj eksplozijom, u kojoj se nalaze zapaljive tečnosti, gasovi ili prašine.** Električni alati prave varnice koje mogu zapaliti prašinu ili isparenja.
- c) **Držite podalje decu i druge osobe za vreme korišćenja električnog alata.** Prilikom rada možete izgubiti kontrolu nad aparatom.

2) Električna sigurnost

- a) **Priključni utikač električnog alata mora odgovarati utičnici. Utikač nesme nikako da se menja. Ne upotrebljavajte adaptore utikača zajedno sa električnim alatima zaštićenim uzemljenjem.** Ne promenjeni utikači i odgovarajuće utičnice smanjuju rizik električnog udara.
- b) **Izbegavajte kontakt telom sa uzemljenim površinama kao cevi, grejanja, šporet i rashladni ormani.** Postoji povećani rizik od električnog udara ako je Vaše telo uzemljeno.
- c) **Držite aparat što dalje od kiše ili vlage.** Prodor vode u električni alat povećava rizik od električnog udara.

d) **Ne nosite električni alat za kabl, ne vešajte ga ili ne izvlačite ga iz utičnice. Držite kabl dalje od vrelina, ulja, oštih ivica ili delova aparata koji se pokreću.** Oštećeni ili uvrnuti kablovi povećavaju rizik električnog udara.

e) **Ako sa električnim alatom radite u prirodi, upotrebljavajte samo produžne kablove koji su pogodni za spoljnu upotrebu.** Upotreba produžnog kabla uzemljenog za spoljnu upotrebu smanjuje rizik od električnog udara.

f) **Ako rad električnog alata ne može da se izbegne u vlažnoj okolini, koristite prekidač strujne zaštite pri kvaru.** Upotreba prekidača strujne zaštite pri kvaru smanjuje rizik od električnog udara.

3) Sigurnost osoblja

- a) **Budite pažljivi, pazite na to, šta radite i idite razumno na posao sa Vašim električnim alatom. Ne koristite električni alat ako ste umorni ili pod uticajem droge, alkohola ili lekova.** Momenat nepažnje kod upotrebe električnog alata može voditi ozbiljnim povredama.
- b) **Nosite ličnu zaštitnu opremu i uvek zaštitne naočare.** Nošenje lične zaštitne opreme, kao maske za prašinu, sigurnosne cipele koje ne klišu, zaštitni šlem ili zaštitu za sluh, zavisno od vrste i upotrebe električnog alata, smanjuju rizik od povreda.
- c) **Izbegavajte nenamerno puštanje u rad. Uverite se da je električni alat isključen, pre nego što ga priključite na struju i/ili na akumulator, uzmete ga ili nosite.** Ako prilikom nošenja električnog alata držite prst na prekidaču ili aparat uključen priključujete na struju, može ovo voditi nesrećama.
- d) **Uklonite alate za podešavanje ili ključeve za zavrtnje, pre nego što uključite električni alat.** Neki alat ili ključ koji se nalazi u rotirajućem delu aparata, može voditi nesrećama.
- e) **Izbegavajte nenormalno držanje tela. Pobrinite se uvek da stabilno stojite i održavajte u svako doba ravnotežu.** Na taj način možete bolje kontrolisati električni alat u neočekivanim situacijama.

- f) Nosite pogodnu odeću. Ne nosite široku odeću ili nakit. Držite kosu, odeću i rukavice dalje od pokretnih delova.** Opušteno odelo, dugu kosu ili nakit mogu zahvatiti rotirajući delovi.
- g) Ako mogu da se montiraju uredjaji za usisavanje i skupljanje prašine, uverite se da li su priključeni i upotrebljeni kako treba.** Upotreba usisavanja prašine može smanjiti opasnosti od prašine.
- 4) Brižljiva upotreba i ophodjenje sa električnim alatima**
- a) Ne preopterećujte aparat. Upotrebljavajte za Vaš posao električni alat određen za to.** Sa odgovarajućim električnim alatom radite bolje i sigurnije u navedenom području rada.
- b) Ne koristite nikakav električni alat čiji je prekidač u kvaru.** Električni alat koji se ne može više uključiti ili isključiti, je opasan i mora se popraviti.
- c) Izvucite utikač iz utičnice i/ili uklonite akumulator pre nego što preduzmete podešavanja na aparatu, promenu delova pribora ili ostavite aparat.** Ova mera opreza sprečava nenameran start električnog alata.
- d) Čuvajte nekorišćene električne alate izvan dometa dece. Ne dozvoljavajte korišćenje aparata osobama koje ne poznaju aparat ili nisu pročitale ova uputstva.** Električni alati su opasni, kada ih koriste neiskusne osobe.
- e) Održavajte brižljivo električni alat. Kontrolišite da li pokretni delovi aparata besprekorno funkcionišu i ne „lepe“, da li su delovi polomljeni ili su tako oštećeni da je oštećena funkcija električnog alata. Popravite ove oštećene delove pre upotrebe.** Mnoge nesreće imaju svoje uzroke u loše održanim električnim alatima.
- f) Održavajte alate za sečenja oštre i čiste.** Brižljivo održavani alati za sečenja sa oštrim ivicama manje „slepljuju“ i lakše se vode.
- g) Upotrebljavajte električni alat, pribor, alate koji se umeću itd. prema ovim uputstvima. Obratite pažnju pritom na uslove rada i posao koji morate obaviti.**

Upotreba električnih alata za druge namene koje nisu predviđene, može voditi opasnim situacijama.

5) Servisi

- a) Neka Vam Vaš električni alat popravlja samo kvalifikovano osoblje i samo sa originalnim rezervnim delovima.** Tako se obezbeđuje, da ostane sačuvana sigurnost aparata.

Uputstva za bezbednost za ubodne testere

- ▶ **Držite uredjaj za izolovane hvataljke, ako izvodite radove pri kojima upotrebljeni alat može sresti skrivene vodove struje ili sopstveni mrežni kabel.** Kontakt sa vodom koji provodi napon može staviti pod napon i metalne delove uredjaja i uticati na električni udar.
- ▶ **Držite ruke podalje od područja testere. Ne hvatajte ispod radnog komada.** Pri kontaktu sa listom testere postoji opasnost od povreda.
- ▶ **Vodite električni alat samo uključen na radni komad.** Inače postoji opasnost od povratnog udara, ako upotrebljeni alat zapne u radnom komadu.
- ▶ **Pazite na to da ploča podnožja 7 sigurno naleže prilikom testiranja.** Iskošen list testere se može slomiti ili voditi povratnom udarcu.
- ▶ **Isključite po završetku rada električni alat i izvucite list testere tek onda iz reza, kada se umiri.** Tako ćete izbeći povratni udarac i možete sigurno ostaviti električni alat.
- ▶ **Koristite samo neoštećene, besprekorne listove testere.** Izvijeni ili tupi listovi testere se mogu slomiti ili prouzrokovati povratni udarac.
- ▶ **Ne kočite list testere posle isključivanja bočnim pritiskivanjem.** List testere se može oštetiti, slomiti ili prouzrokovati povratni udarac.
- ▶ **Upotrebljavajte pogodne aparate za potragu, da bi našli skrivene vodove snabdevanja, ili pozovite mesno društvo za snabdevanje.** Kontakt sa električnim vodovima može voditi požaru i električnom udaru. Oštećenja gasovoda mogu voditi eksploziji. Prodiranje u vod sa vodom prouzrokuje oštećenja predmeta ili može prouzrokovati električni udar.

- ▶ **Obezbedite radni komad.** Radni komad kojeg čvrsto drže zatezni uređaji ili stega sigurnije se drži nego sa Vašom rukom.
- ▶ **Držite Vaše radno mesto čisto.** Mešavine materijala su posebno opasne. Prašina od lakog metala može goreti ili eksplodirati.
- ▶ **Sačekajte da se električni alat umiri, pre nego što ga ostavite.** Upotrebljeni alat se može zakačiti i gubitkom kontrole voditi preko električnog alata.
- ▶ **Ne koristite električni alat sa oštećenim kablom. Ne dodirujte oštećeni kabl i izvucite mrežni utikač ako je kabl za vreme rada oštećen.** Oštećeni kabl povećava rizik od električnog udara.

Opis funkcija



Čitajte sva upozorenja i uputstva.

Propusti kod pridržavanja upozorenja i uputstava mogu imati za posledicu električni udar, požar i/ili teške povrede.

Upotreba prema svrsi

Aparat je određen da kod čvrste podloge izvodi sečenja sa razdvajanjem i isečke u drvetu, plastiti, metalu, keramičkim pločicama i gumi. Pogodan je za prava i kružna sečenja sa uglom iskošenja do 45°. Obratite pažnju na preporuke o listovima testere.

Komponente sa slike

Označavanje brojevima komponenti sa slika odnosi se na prikaz električnog alata na grafičkoj strani.

- 1 Blokada prekidača za uključivanje-isključivanje
- 2 Točkić za podešavanje-biranje broja podizanja
- 3 Prekidač za uključivanje-isključivanje
- 4 Crevo za usisavanje*
- 5 Priključak za usisavanje
- 6 Zatezna poluga za ploču podnožja (PST 1000 PEL)

- 7 Ploča podnožja
- 8 Poluga za podešavanje oscilovanja
- 9 Prekidač za uređaj za oduvavanje strugotine
- 10 Poklopac za usisavanje
- 11 Klizna papuča (PST 1000 PEL)
- 12 Kontrolno okno za kontrolu linije sečenja „Cut Control“
- 13 Podnožje za kontrolu linije sečenja „Cut Control“
- 14 Radno svetlo
- 15 Drška (izolovana površina za prihvatanje)
- 16 Poluga za podizanje
- 17 SDS-poluga za deblokadu lista testere
- 18 Valjak vodjica
- 19 List testere*
- 20 Zaštita od dodira
- 21 Mesto za čuvanje lista testere (PST 900 PEL)
- 22 Zaštita od kidanja iverja*
- 23 Vodjenje paralelnog graničnika
- 24 Zavrtanj (PST 900 PEL)
- 25 Skala ugla iskošenja
- 26 Paralelni graničnik sa kružnim sekačem*
- 27 Zavrtanj za učvršćivanje paralelnog graničnika*
- 28 Vrh za centriranje paralelnog graničnika*
- 29 Oznaka sečenja 0°
- 30 Oznaka sečenja 45°
- 31 Oznaka sečenja 45° sa kliznom papučom (PST 1000 PEL)

*Prikazani ili opisani pribor ne spada u standardno pakovanje. Kompletni pribor možete da nađete u našem programu pribora.

108 | Srpski

Tehnički podaci

Uvodna testera		PST 900 PEL	PST 1000 PEL
Broj predmeta		3 603 CA0 2..	3 603 CA0 3..
Kontrola linije sečenja „Cut Control“		●	●
Kontrola broja podizanja		●	●
Prethodno biranje broja podizanja		●	●
Oscilovanje		●	●
Nominalna primljena snaga	W	620	650
Predana snaga	W	340	360
Broj podizanja na prazno n_0	min ⁻¹	500–3100	500–3100
Podizanje	mm	23	23
Maksimalna dubina sečenja			
– u drvetu	mm	90	100
– u aluminijumu	mm	15	20
– u čeliku (nelegiranom)	mm	8	10
Ugao sečenja (levo/desno) max.	°	45	45
Težina prema EPTA-Procedure 01/2003	kg	2,1	2,2
Klasa zaštite		□/II	□/II

Podaci važe za nominalne napone [U] 230/240 V. Kod nižih napona i konstrukcija specifičnih za zemlje mogu ovi podaci varirati.

Molimo da obratite pažnju na broj predmeta na tipskoj tablici Vašeg električnog alata. Trgovačke oznake pojedinih električnih alata mogu varirati.

Informacije o šumovima/vibracijama

		PST 900 PEL	PST 1000 PEL
Izmerene vrednosti buke utvrđene su u skladu sa EN 60745.			
A-vrednovan nivo šumova uredjaja iznosi tipično			
Nivo zbučnog pritiska	dB(A)	86	86
Nivo snage zvuka	dB(A)	97	97
Nesigurnost K	dB	3	3
Nosite zaštitu za sluh!			
Ukupne vrednosti vibracija (vektorska suma u tri pravca) određene prema EN 60745:			
Testerenje ploče iverice:			
Vrednost emisija vibracija a_h	m/s^2	11,5	10,0
Nesigurnost K	m/s^2	4,0	2,0
Testerenje lima:			
Vrednost emisija vibracija a_h	m/s^2	8,5	7,0
Nesigurnost K	m/s^2	2,0	2,0

Nivo vibracija naveden u ovim uputstvima je izmeren prema mernom postupku koji je standardizovan u EN 60745 i može da se koristi za poredjenje električnih alata jedan sa drugim. Pogodan je i za privremenu procenu opterećenja vibracijama.

Navedeni nivo vibracija predstavlja prvenstveno primenu električnog alata. Ako se svakako električni alat upotrebljava za druge namene sa drugim upotrebjenim alatima ili nedovoljno održavanja, može doći do odstupanja nivoa vibracija. Ovo može u značajnoj meri povećati opterećenje vibracijama preko celog radnog vremena.

Za tačnu procenu opterećenja vibracijama trebalo bi uzeti u obzir i vreme, u kojem je uredjaj uključen ili radi, medjutim nije stvarno u upotrebi. Ovo može značajno redukovati opterećenje vibracijama preko celog radnog vremena.

Utvrđite dodatne mere sigurnosti radi zaštite radnika pre delovanja vibracija kao na primer: Održavanje električnog alata i upotrebljeni alati, održavanje toplih ruku, organizacija odvijanja posla.

Izjava o usaglašenosti CE

Izjavljujemo na vlastitu odgovornost da je dole „Tehnički podaci“ opisani proizvod usaglašen sa sledećim standardima ili normativnim aktima: EN 60745 prema odredbama smernica 2004/108/EG, 98/37/EG (do 28.12.2009), 2006/42/EG (od 29.12.2009).

Tehnička dokumentacija kod:
Robert Bosch GmbH, PT/ESC,
D-70745 Leinfelden-Echterdingen

Dr. Egbert Schneider
Senior Vice President
Engineering

Dr. Eckerhard Strötgen
Head of Product
Certification

Rpa. Müller *i.v. Strötgen*

Robert Bosch GmbH, Power Tools Division
D-70745 Leinfelden-Echterdingen
Leinfelden, 21.08.2009

Montaža

- ▶ **Izvicite pre svih radova na električnom alatu mrežni utikač iz utičnice.**

Montaža lista testere/promena

- ▶ **Nosite kod montaže lista testere zaštitne rukavice za ruku.** Kod dodirivanja lista testere postoji opasnost od povreda.

Promena lista testere

Pregled preporučenih listova testere naći ćete na kraju ovoga uputstva. Upotrebljavajte samo listove testere sa rukavcem (T-oblik). List testere ne bi trebao da bude duži nego što je predviđen rez. Upotrebljavajte za testerenje uskih krivina uski list testere.

Montaža lista testere (pogledajte sliku A1)

Skinite u datom slučaju poklopac **10** (pogledajte „Poklopac“).

Ugurajte list testere **19** sa zubima u pravcu sečenja dok ne uskoči u podizajnu polugu **16**. SDS-polugu **17** će automatski skočiti unazad, i list testere će se blokirati. Ne pritiskajte poluga **17** unazad rukom, jer možete inače oštetiti električni alat.

Pazite kod montaže lista testere na to, da zadnji deo lista testere naleže u žleb valjka vodjice **18**.

- ▶ **Prokontrolišite list testere da li čvrsto naleže.** Otpušteni list testere može ispasti i Vas povrediti.

Vadjenje lista testere (pogledajte sliku A2)

- ▶ **Držite električni alat kod vadenja lista testere tako, da se ne povredi nijedna osoba ili životinja od izvadenog lista.**

Okrenite SDS polugu **17** do graničnika u smeru zaštite od dodira **20** prema napred. List testere će da se oslobodi i izbací.

Prostor za list testere (PST 900 PEL) (pogledajte sliku B)

U ostavi za listove testere **21** možete da spremite do šest listova testere dužine do 110 mm. Stavite listove testere sa drškom sa jednim ispupčenjem (T-drška) u za to predviđeno udubljenje ostave za listove testere. Do tri lista testere mogu da se polože jedan na drugi.

Zatvorite prostor za list testere i gurnite ga do graničnika u udubljenju ploče podnožja **7**.

Klizna papuča (PST 1000 PEL)

Pri obradi osetljivih površina možete kliznu papuču **11** staviti na ploču podnožja **7**, da bi sprečili povrede gornje površine.

Za postavljanje klizne papuče **11** obesite je napred na ploči podnožja **7**, pritisnite je pozadi uvis i pustite da uskoči.

Zaštita od kidanja iverja

Zaštita od kidanja iverja **22** (pribor) može sprečiti otkidanje gornje površine kod testerenja drveta. Zaštita od kidanja iverja može da se koristi samo kod određenih tipova lista testere i samo kod ugla sečenja od 0°. Ploča podnožja **7** nesme kod testerenja sa zaštitom od kidanja iverja da se pomera unazad za testerenje blizu ivice.

Ugurajte zaštitu od kidanja iverja **22** od dole u ploču podnožja **7**.

PST 1000 PEL (pogledajte sliku C): Pri upotrebi klizne papuče **11** ne ubacuje se zaštita od kidanja iverja **22** u ploču podnožja **7**, već u kliznu papuču.

Kontrola linije sečenja „Cut Control“

Kontrola linije sečenja „Cut Control“ omogućava precizno vođenje električnog alata uzduž linije sečenja označene na radnom predmetu. U ugradni sklop „Cut Control“ spadaju kontrolno okno **12** sa oznakama sečenja i podnožje **13** za pričvršćenje na električni alat.

Pričvršćenje „Cut Control“ na ploču podnožja (pogledajte sliku D)

Stegnite kontrolno okno za „Cut Control“ **12** u držače na podnožju **13**. Nakon toga lagano stisnite podnožje i uvucite ga u vodilicu **23** ploče podnožja **7** dok ne uskoči.

Pričvršćenje „Cut Control“ na kliznu papuču (PST 1000 PEL) (pogledajte sliku E)

Kod ovog sistema kontrole linije sečenja, kontrolno okno za „Cut Control“ **12** može da se ili zajedno sa podnožjem **13** pričvrsti na ploču podnožja **7** ili da se odvojeno direktno pričvrsti u držače na kliznoj papučici **11**.

Uklonite podnožje za „Cut Control“ **13** iz ploče podnožja **7**. U tu svrhu malo stisnite podnožje i izvucite ga iz vodilice **23**.

Skinite kontrolno okno za „Cut Control“ **12** sa podnožja **13** i stegnite ga u držače na kliznoj papučici **11**.

Usisavanje prašine/piljevine

- ▶ Prašine od materijala kao što je premaz koji sadrži olovo, neke vrste drveta, minerali i metal mogu biti štetni po zdravlje. Dodir ili udisanje prašine mogu izazvati alergijske reakcije i/ili oboljenja disajnih puteva radnika ili osoba koje se nalaze u blizini. Neke prašine kao od hrasta i bukve važe kao izazivači raka, posebno u vezi sa dodatnim materijama za obradu drveta (hromati, zaštitna sredstva za drvo). Materijal koji sadrži azbest smeju raditi samo stručnjaci.
 - Koristite po mogućnosti neki usisivač za prašinu.
 - Pobrinite se za dobro provetravanje radnog mesta.
 - Preporučuje se, da se nosi zaštitna maska za disanje sa klasom filtera P2.

Obratite pažnju na propise za materijale koje treba obradivati u Vašoj zemlji.

Poklopac (pogledajte sliku F)

Montirajte poklopac **10**, pre nego što priključite električni alat na usisavanje prašine.

Poklopac **10** stavite na električni alat tako da držači uskoče u izreze kućišta.

Skinite pokrivnu haubu **10** za radove bez usisavanja prašine kao i za testerisanja sa iskošenjem. Pritisnite za ovo haubu na visini spoljnih držača zajedno i svucite je napred.

Priključivanje usisavanja prašine

Nataknite crevo za usisavanje **4** (pribor) na priključak za usisavanje **5**. Povežite crevo za usisavanje **4** sa nekim usisivačem (pribor). Pregled za priključivanje na razne usisivače naći ćete na kraju ovoga uputstva.

Isključite uređaj za izduvanje opiljaka, kada priključite uređaj za usisavanje (pogledajte „Uređaj za izduvanje strugotine“).

Usisivač mora biti pogodan za materijal koji treba obradivati.

Upotrebljavajte prilikom usisavanja posebno po zdravlje štetnih prašina, prašine koje izazivaju rak ili suvih prašina specijalan usisivač.

Rad

Vrste rada

- ▶ Izvucite pre svih radova na električnom alatu mrežni utikač iz utičnice.

Podešavanje oscilovanja

Oscilovanje koje se može podesiti u četiri stupnja omogućava optimalno prilagodjavanje brzine sečenja, snage sečenja i slike preseka materijalu koji se obrađuje.

Sa polugom za podešavanje **8** možete podesiti oscilovanje i za vreme rada.

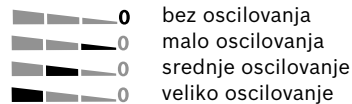

Optimalni stepen oscilacija za svaku primenu može se dobiti praktičnom probom. Pritom važe sledeće preporuke:

- Izaberite stepen oscilacije utoliko manji, odnosno isključite sasvim oscilovanje, ukoliko treba da ivica preseka bude finija i čistija.
- Isključujte oscilovanje pri preradi tankih materijala (na primer limova).
- Radite u tvrdim materijalima (na primer čeliku) sa malim oscilovanjem.
- U mekim materijalima i pri testerisanju drveta u pravcu vlakana možete raditi sa maksimalnim oscilovanjem.

Podešavanje ugla iskošenja

Ploča podnožja **7** se može iskretati za preseke sa iskošenjem do 45° u desno ili levo.

Hauba poklopca **10** i zaštita od kidanja iverja **22** ne mogu se upotrebljavati kod preseka sa iskošenjem.

Po potrebi skinite poklopac **10** (videti „Poklopac“, strana 111) i uklonite zaštitu od kidanja iverja **22** (videti „Zaštita od kidanja iverja“, strana 110).

PST 900 PEL (pogledajte sliku G):

- Izvucite ostavu za list testere **21** iz ploče podnožja **7**.
- Odvrnite zavrtnj **24** i gurnite ploču podnožja **7** malo u pravcu priključka za usisavanje **5**.

- Za podešavanje preciznog iskošenog ugla ima ploča desno i levo tačke za učvršćivanje na 0°, 22,5° i 45°. Iskrenite ploču **7** prema skali **25** u željenu poziciju. Drugi uglovi iskošenja mogu se podešavati pomoću merača uglova.
- Gurnite potom ploču podnožja **7** do graničnika u pravcu lista testere **19**.
- Zategnite zavrtnj **24** ponovo.

PST 1000 PEL (pogledajte sliku H):

- Otvorite zateznu polugu **6** ploče podnožja i gurnite ploču podnožja **7** lagano u pravcu usisne štučne **5**.
- Za podešavanje preciznog iskošenog ugla ima ploča desno i levo tačke za učvršćivanje na 0°, 22,5° i 45°. Iskrenite ploču **7** prema skali **25** u željenu poziciju. Drugi uglovi iskošenja mogu se podešavati pomoću merača uglova.
- Gurnite potom ploču podnožja **7** do graničnika u pravcu lista testere **19**.
- Zatvorite zateznu polugu **6**, da bi mogli blokirati ploču podnožja u podešenoj poziciji.

Kontrola linije sečenja kod kosog sečenja (PST 900 PEL)

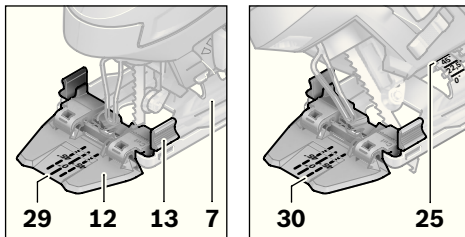

Za kontrolu linije sečenja, na kontrolnom oknu za „Cut Control“ **12** nalazi se jedna oznaka **29** za pravougaono sečenje sa 0° i po jedna oznaka **30** za u desno ili levo koso sečenje sa 45°, prema skali **25**.

Oznaka sečenja za ugao iskošenja između 0° i 45° dobije se proporcionalno. Ona se na kontrolnom oknu za „Cut Control“ **12** dodatno nanosi sa netrajnim markerom i lako ponovno skida.

Za radove tačno na meru najbolje je da izvršite probno sečenje.

Kontrola linije sečenja kod kosog sečenja (PST 1000 PEL)

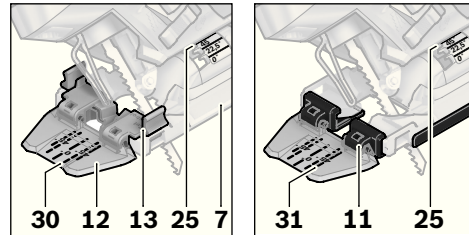

Za kontrolu linije sečenja, na kontrolnom oknu za „Cut Control“ **12** nalazi se jedna oznaka **29** za pravougaono sečenje sa 0° i po dve oznake za u desno ili levo koso sečenje sa 45°, prema skali **25**. Kod pričvršćenja kontrole linije sečenja sa podnožjem za „Cut Control“ **13** na ploči podnožja **7**, važi unutrašnja oznaka **30**. Kod pričvršćenja kontrolnog okna za „Cut Control“ **12** direktno na kliznu papuču **11**, važi spoljna oznaka **31**.

Oznaka sečenja za ugao iskošenja između 0° i 45° dobije se proporcionalno. Ona se na kontrolnom oknu za „Cut Control“ **12** dodatno nanosi sa netrajnim markerom i lako ponovno skida.

Za radove tačno na meru najbolje je da izvršite probno sečenje.

Pomeranje ploče podnožja

Za sečenje blizu ivice možete pomeriti ploču podnožja **7** unazad.

PST 900 PEL (pogledajte sliku G):

- Izvucite ostavu za list testere **21** iz ploče podnožja **7**.
- Odvrnite zavrtnj **24** i pomerite ploču podnožja **7** do graničnika u pravcu priključka za usisavanje **5**.
- Zategnite zavrtnj **24** ponovo.

PST 1000 PEL (pogledajte sliku H):

- Otvorite zateznu polugu **6** ploče podnožja i gurnite ploču podnožja **7** do graničnika u pravcu usisne štučne **5**.
- Zatvorite zateznu polugu **6**, da bi mogli blokirati ploču podnožja u podešenoj poziciji.

Testerenje sa pomerenom pločom podnožja **7** moguće je samo sa uglom iskošenja od 0°. Osim toga, kontrola linije sečenja „Cut Control“ ne sme da se koristi sa podnožjem **13**, paralelnim graničnikom sa kružnim sekačem **26** (pribor), kao i sa zaštitom od kidanja iverja **22**.

Uređaj za izduvavanje strugotine

Sa strujom vazduha uređaja za izduvavanje strugotine **9** može se linija sečenja održavati čistom od strugotine.

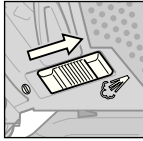

Uključivanje uređaja za izduvavanje strugotine: Pomerite za radove sa velikim skidanjem strugotine u drvetu, plastici i drugim, prekidač u pravcu usisne štucne **9**.

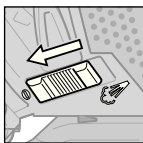

Isključivanje uređaja za izduvavanje strugotine: Za radove u metalu kao i kod priključenog usisavanja prašine pomerite prekidač **9** u pravcu lista testere.

Puštanje u rad

- ▶ **Obratite pažnju na napon mreže! Napon strujnog izvora mora biti usaglašen sa podacima tipske tablice električnog alata. Električni alati označeni sa 230 V mogu da rade i sa 220 V.**

LED-uključivanje radnog svetla

Radno svetlo **14** poboljšava uslove vidljivosti u neposrednom radnom području. Možete da postignete naročito dobre rezultate testiranja tako da radno svetlo koristite zajedno sa kontrolom linije sečenja „Cut Control“.

Radno svetlo **14** uključite laganim pritiskom na prekidač za uključivanje/isključivanje **3**. Ako bi prekidač za uključivanje/isključivanje jače pritisnuli, električni alat će se uključiti i radno svetlo će dalje da svetli.

- ▶ **Ne gledajte direktno u radno svetlo, možete se zaslepi.**

Uključivanje-isključivanje

Za **uključivanje** električnog alata pritisnite prekidač za uključivanje-isključivanje **3**.

Za **blokiranje** prekidača za uključivanje-isključivanje **3** držite isti pritisnut i gurnite blokadu **1** u desno ili levo.

Za **isključivanje** električnog alata pustite prekidač za uključivanje-isključivanje **3**. Kod blokiranog prekidača za uključivanje-isključivanje **3** pritisnite prvo njega i potom ga pustite.

Kontrola/biranje broja oscilacija

Jačim ili slabijim pritiskivanjem na prekidač za uključivanje-isključivanje **3** možete kontinuirano kontrolisati broj podizanja uključenog električnog alata.

U stanju blokiranog prekidača za uključivanje/isključivanje **3** električni alat će raditi sa prethodno podešenim brojem podizanja.

Sa točkićem za podešavanje biranja broja oscilacija **2** možete izabrati unapred broj oscilacija i menjati za vreme rada.

- 1–2: niži broj oscilacija
- 3–4: srednji broj oscilacija
- 5–6: visok broj oscilacija

Potreban broj podizanja zavisi od materijala i uslova rada i može da se dobije praktičnom probom.

Preporučuje se smanjivanje broja podizanja kod stavljanja lista testere na radni komad kao i kod testiranja plastike i aluminijuma.

Pri dužem radu sa manjim brojem oscilacija može se električni alat jako zagrejeti. Izbacite napolje list testere i pustite električni alat da radi hladjenja radi oko 3 minuta sa maksimalnim brojem oscilacija.

Uputstva za rad

- ▶ **Izvcite pre svih radova na električnom alatu mrežni utikač iz utičnice.**
- ▶ **Kod obrade manjih ili tanjih radnih predmeta koristite uvek stabilnu podlogu ili stanicu za testiranje (Bosch PLS 300).**

Testerenje sa uranjanjem (pogledajte sliku I)

- ▶ **Sa postupkom uranjanja smeju se obradivati samo meki materijali kao drvo, gips, karton ili slično!**

Koristite za testerenje sa uranjanjem samo kratke listove testere. Testerenje sa uranjanjem je moguće samo sa uglom iskošenja od 0°.

Stavite električni alat sa prednjom ivicom ploče podnožja **7** na radni komad, a da list testere **19** ne dodiruje radni komad i uključite ga. Birajte kod električnog alata sa kontrolom broja podizanja maksimalan broj podizanja. Pritisnite električni alat čvrsto na radni komad i pustite list testere da polago uroni u radni komad.

Čim ploča podnožja **7** bude nalegala po celoj površini na radnom komadu, testerite dalje duž željene linije sečenja.

Paralelni graničnik sa kružnim sekačem (pribor)

Za rad sa paralelnim graničnikom i kružnim sekačem **26** (pribor) sme debljina radnog komada maksimalno iznositi 30 mm.

Uklonite podnožje za „Cut Control“ **13** iz ploče podnožja **7**. U tu svrhu malo stisnite podnožje i izvucite ga iz vodilice **23**.

PST 1000 PEL: Kod primene klizne papuče **11**, kontrolno okno za „Cut Control“ **12** može da se spreda spoji na kliznu papuču. To olakšava precizno podešavanje na traženu liniju sečenja, pre svega kod kosog sečenja (videti „Kontrola linije sečenja kod kosog sečenja“, strana 112).

Paralelni preseći (pogledajte sliku J): Odrnite zavrtnaj **27** i pomerite skalu paralelnog graničnika **23** kroz vodjicu u ploči podnožja. Podesite željenu širinu sečenja kao vrednost skale na unutrašnjoj ivici ploče podnožja. Stegnite zavrtnaj **27**.

Kružna sečenja (pogledajte sliku K): Izbušite rupu na liniji sečenja, unutar testerisanog kruga, koja je dovoljna za provlačenje lista testere. Obradite rupu sa jednim glodalom ili turpijom, da bi list testere mogao potpuno da naleže na liniji sečenja. Podesite zaporni zavrtnaj **27** na drugu stranu paralelnog graničnika. Provcite skalu paralelnog graničnika kroz vodilicu **23** u ploču podnožja. U radnom predmetu, u sredini testerisanog izreza izbušite jednu rupu. Utaknite šiljak za centriranje **28** kroz unutrašnji otvor paralelnog graničnika i u izbušenu rupu. Podesite radijus kao vrednost skale na unutrašnjoj ivici ploče podnožja. Čvrsto stegnite zaporni zavrtnaj **27**.

Sredstvo za hladjenje/podmazivanje

Kod testerenja metala trebali bi zbog zagrevanja materijala nanositi sredstvo za hladjenje i podmazivanje duž linije sečenja.

Održavanje i servis

Održavanje i čišćenje

- ▶ **Izvucite pre svih radova na električnom alatu mrežni utikač iz utičnice.**
- ▶ **Držite električni alat i proreze za ventilaciju čiste, da bi dobro i sigurno radili.**

Redovno čistite prihvat za list testere. Za ovo izvadite list testere iz električnog alata i lako istresite na ravnoj površini.

Jako prljanje električnog alata može voditi kvarovima u funkcionisanju. Stoga ne testerite materijale sa puno prašine od dole ili iznad glave.

- ▶ **Upotrebljavajte kod ekstremnih uslova upotrebe po mogućnosti uvek uredjaj za usisavanje. Izduvavajte često proreze za ventilaciju i uključite zaštitni prekidač (FI-) ispred.** Pri preradi metala mogu se taložiti provodljive prašine u unutrašnjosti električnog alata. Zaštitna izolacija se može oštetiti.

Povremeno podmazujte valjak vodjice **18** sa jednom kapi ulja.

Kontrolišite valjak vodjicu **18** redovno. Ako je istrošena, mora je ovlašćen Bosch-servis zameniti.

Ako bi električni alat i pored brižljivog postupka izrade i kontrole nekada otkazao, popravku mora vršiti neki autorizovani servis za Bosch-električne alate.

Molimo navedite neizostavno kod svih pitanja i naručivanja rezervnih delova broj predmeta sa 10 broječnih mesta prema tipskoj tablici električnog alata.

Servis i savetovanja kupaca

Servis odgovara na Vaša pitanja u vezi popravke i održavanja Vašeg proizvoda kao i u vezi rezervnih delova. Šematske prikaze i informacije u vezi rezervnih delova naći ćete i pod:

www.bosch-pt.com

Bosch-ov tim savetnika će Vam pomoći kod pitanja u vezi kupovine, primene i podešavanja proizvoda i pribora.

Srpski

Bosch-Service
Dimitrija Tucovića 59
11000 Beograd
Tel.: +381 (011) 244 85 46
Fax: +381 (011) 241 62 93
E-Mail: asboschz@EUnet.yu

Uklanjanje djubreta

Električni pribori, pribor i pakovanja treba da se odvoze regeneraciji koja odgovara zaštiti čovekove sredine.

Samo za EU-zemlje:



Ne bacajte električni pribor u kućno djubre!

Prema evropskim smernicama 2002/96/EG o starim električnim i elektronskim uređajima i njihovim pretvaranju u nacionalno dobro ne moraju više upotrebljivi električni pribori da se odvojeno sakupljaju i odvoze nekoj regeneraciji koja odgovara zaštiti čovekove okoline.

Zadržavamo pravo na promene.

Varnostna navodila

Splošna varnostna navodila za električna orodja

⚠ OPOZORILO Preberite vsa opozorila in napotila. Napake zaradi neupoštevanja spodaj navedenih opozoril in napotil lahko povzročijo električni udar, požar in/ali težke telesne poškodbe.

Vsa opozorila in napotila shranite, ker jih boste v prihodnje še potrebovali.

Pojem „električno orodje“, ki se pojavlja v nadaljnjem besedilu, se nanaša na električna orodja z električnim pogonom (z električnim kablom) in na akumulatorska električna orodja (brez električnega kabla).

1) Varnost na delovnem mestu

- a) **Delovno področje naj bo vedno čisto in dobro osvetljeno.** Nered in neosvetljena delovna področja lahko povzročijo nezgode.
- b) **Ne uporabljajte električnega orodja v okolju, kjer lahko pride do eksplozij oziroma tam, kjer se nahajajo vnetljive tekočine, plini ali prah.** Električna orodja povzročajo iskrenje, zaradi katerega se lahko prah ali para vnameta.
- c) **Prosimo, da med uporabo električnega orodja ne dovolite otrokom ali drugim osebam, da bi se Vam približali.** Odvrčanje Vaše pozornosti drugim lahko povzroči izgubo kontrole nad napravo.

2) Električna varnost

- a) **Priključni vtičač električnega orodja se mora prilegati vtičnici. Spreminjanje vtičača na kakršenkoli način ni dovoljeno. Pri ozemljenih električnih orodjih ne uporabljajte vtičačev z adapterji.** Nespremenjeni vtičači in ustrezne vtičnice zmanjšujejo tveganje električnega udara.
- b) **Izogibajte se telesnemu stiku z ozemljenimi površinami kot so na primer cevi, grelci, štedilniki in hladilniki.** Tveganje električnega udara je večje, če je Vaše telo ozemljeno.

c) **Prosimo, da napravo zavarujete pred dežjem ali vlago.** Vdor vode v električno orodje povečuje tveganje električnega udara.

d) **Ne uporabljajte kabla za nošenje ali obešanje električnega orodja in ne vlecite za kabel, če želite vtičač izvleči iz vtičnice. Kabel zavarujte pred vročino, oljem, ostrimi robovi ali premikajočimi se deli naprave.** Poškodovani ali zapleteni kabli povečujejo tveganje električnega udara.

e) **Kadar uporabljate električno orodje zunaj, uporabljajte samo kabske podaljške, ki so primerni za delo na prostem.** Uporaba kabskega podaljška, ki je primeren za delo na prostem, zmanjšuje tveganje električnega udara.

f) **Če je uporaba električnega orodja v vlažnem okolju neizogibna, uporabljajte stikalo za zaščito pred kvarnim tokom.** Uporaba zaščitnega stikala zmanjšuje tveganje električnega udara.

3) Osebna varnost

- a) **Bodite pozorni, pazite kaj delate ter se dela z električnim orodjem lotite z razumom. Ne uporabljajte električnega orodja, če ste utrujeni oziroma če ste pod vplivom mamil, alkohola ali zdravil.** Trenutek nepazljivosti med uporabo električnega orodja je lahko vzrok za resne telesne poškodbe.
- b) **Uporabljajte osebno zaščitno opremo in vedno nosite zaščitna očala.** Nošenje osebne zaščitne opreme, na primer maske proti prahu, nedrsečih zaščitnih čevljev, varnostne čelade ali zaščitnih glušnikov, kar je odvisno od vrste in načina uporabe električnega orodja, zmanjšuje tveganje telesnih poškodb.
- c) **Izogibajte se nenamernemu zagonu. Pred priključitvijo električnega orodja na električno omrežje in/ali na akumulator in pred dviganjem ali nošenjem se prepričajte, če je električno orodje izklopljeno.** Prenašanje naprave s prstom na stikalu ali priključitev vklopljenega električnega orodja na električno omrežje je lahko vzrok za nezgodo.

- d) Pred vklapljanjem električnega orodja odstranite nastavitvena orodja ali izvijače.** Orodje ali ključ, ki se nahaja v vrtečem se delu naprave, lahko povzroči telesne poškodbe.
- e) Izogibajte se nenormalni telesni drži. Poskrbite za trdno stojišče in za stalno ravnotežje.** Tako boste v nepričakovanih situacijah električno orodje lahko bolje nadzorovali.
- f) Nosite primerna oblačila. Ne nosite ohlapnih oblačil in nakita. Lase, oblačila in rokavice ne približujte premikajočim se delom naprave.** Premikajoči se deli naprave lahko zagrabijo ohlapno oblačilo, dolge lase ali nakit.
- g) Če je na napravo možno montirati priprave za odsesavanje ali prestrezanje prahu, se prepričajte, če so le-te priključene in če se pravilno uporabljajo.** Uporaba priprave za odsesavanje prahu zmanjšuje zdravstveno ogroženost zaradi prahu.
- 4) Skrbna uporaba in ravnanje z električnimi orodji**
- a) Ne preobremenjujte naprave. Pri delu uporabljajte električna orodja, ki so za to delo namenjena.** Z ustreznim električnim orodjem boste v navedenem zmogljivostnem področju delali bolje in varneje.
- b) Ne uporabljajte električnega orodja s pokvarjenim stikalom.** Električno orodje, ki se ne da več vklopiti ali izklopiti, je nevarno in ga je potrebno popraviti.
- c) Pred nastavljanjem naprave, zamenjavo delov pribora ali odlaganjem naprave izvlecite vtiaka iz električne vtičnice in/ali odstranite akumulator.** Ta previdnostni ukrep preprečuje nenameren zagon električnega orodja.
- d) Električna orodja, katerih ne uporabljate, shranjujte izven dosega otrok. Osebam, ki naprave ne poznajo ali niso prebrale teh navodil za uporabo, naprave ne dovolite uporabljati.** Električna orodja so nevarna, če jih uporabljajo neizkušene osebe.
- e) Skrbno negujte električno orodje. Kontrolirajte brezhibno delovanje premičnih delov naprave, ki se ne smejo zatikati. Če so ti deli zlomljeni ali poškodovani do te mere, da ovirajo delovanje električnega orodja, jih je potrebno pred uporabo naprave popraviti.** Slabo vzdrževana električna orodja so vzrok za mnoge nezgode.
- f) Rezalna orodja vzdržujte tako, da bodo vedno ostra in čista.** Skrbno negovana rezalna orodja z ostrimi robovi se manj zatikajo in so lažje vodljiva.
- g) Električna orodja, pribor, vsadna orodja in podobno uporabljajte ustrezno tem navodilom. Pri tem upoštevajte delovne pogoje in dejavnost, ki jo boste opravljali.** Uporaba električnih orodij v namene, ki so drugačni od predpisanih, lahko privede do nevarnih situacij.
- 5) Servisiranje**
- a) Vaše električno orodje naj popravlja samo kvalificirano strokovno osebje ob obvezni uporabi originalnih rezervnih delov.** Tako bo zagotovljena ohranitev varnosti naprave.

Varnostna opozorila za žage luknjarice

- ▶ **Če izvajate dela, pri katerih lahko vstavno orodje pride v stik s skritimi omrežnimi napeljavami ali z lastnim omrežnim kablom, morate električno orodje držati na izoliranem ročaju.** Stik z napeljavo, ki je pod napetostjo, lahko povzroči, da so tudi kovinski deli naprave pod napetostjo, kar lahko povzroči električni udar.
- ▶ **Ne približujte se z rokami območju žaganja. Ne segajte pod obdelovanec.** Stik z žaginim listom lahko povzroči telesne poškodbe.
- ▶ **Obdelovancu se približajte samo z vklopljenim električnim orodjem.** V nasprotnem primeru obstaja nevarnost, da se bo vsadno orodje zataknilo v obdelovanec in povzročilo povratni udarec.
- ▶ **Poskrbite, da bo podnožje 7 pri žaganju varno naleglo.** Zataknen žagin list se lahko zlomi ali povzroči povratni udarec.

▶ **Po zaključenem delovnem postopku izklopite električno orodje in potegnite žagin list iz reza šele takrat, ko list povsem obmiruje.**

Tako se boste izognili povratnemu udarcu, električno orodje pa boste varno odložili.

▶ **Uporabljajte samo nepoškodovane, brezhibne žagine liste.** Zviti ali topi žagini listi se lahko zlomijo ali povzročijo povratni udarec.

▶ **Po izklopu ne ustavljajte žaginega lista s pritiskanjem v nasprotni smeri.** Žagin list se lahko poškoduje, zlomi ali povzroči povratni udarec.

▶ **Za iskanje skritih oskrbovalnih vodov uporabljajte ustrezne iskalne naprave ali se o tem pozanimajte pri lokalnem podjetju za oskrbo z vodo, elektriko ali plinom.** Stik z električnim vodom lahko povzroči požar ali električni udar. Poškodbe na plinovodu so lahko vzrok za eksplozijo, vdor v vodovodno omrežje pa lahko povzroči materialno škodo ali električni udar.

▶ **Zavarujte obdelovanec.** Obdelovanec bo proti premikanju bolje zavarovan z vpenjalnimi pripravami ali s primežem, kot če bi ga držali z roko.

▶ **Delovno mesto naj bo vedno čisto.** Posebno nevarne so mešanice materialov. Prah lahkih kovin se lahko vname ali eksplodira.

▶ **Pred odlaganjem električnega orodja počakajte, da se orodje popolnoma ustavi.** Električno orodje se lahko zatakne, zaradi česar lahko izgubite nadzor nad njim.

▶ **Ne uporabljajte električnega orodja s poškodovanim kablom. Ne dotikajte se poškodovanega električnega kabla. Če se kabel poškoduje med delom, izvlecite omrežni vtičnik iz vtičnice.** Poškodovani kabli povečujejo tveganje električnega udara.

Opis delovanja



Preberite vsa opozorila in napotila.

Napake zaradi neupoštevanja spodaj navedenih opozoril in napotil lahko povzročijo električni udar, požar in/ali težke telesne poškodbe.

Uporaba v skladu z namenom

Naprava je namenjena rezanju in izrezovanju lesa, umetnih mas, kovine, keramičnih plošč in gumija na trdni podlagi. Primerna je za ravne in ukrivljene reze z jeralnim kotom do 45°. Upoštevajte priporočila o izbiri žaginega lista.

Komponente na sliki

Oštevilčenje komponent, ki so prikazane na sliki, se nanaša na prikaz električnega orodja na strani z grafiko.

- 1 Aretiranje vklopno/izklopne stikala
- 2 Kolo za prednastavitev števila hodov
- 3 Vklopno/izklopno stikalo
- 4 Odsesovalna cev*
- 5 Odsesovalni nastavek
- 6 Napenjalno podnožja (PST 1000 PEL)
- 7 Podnožje
- 8 Ročica za nastavitev nihanja
- 9 Stikalo naprave za pihanje ostružkov
- 10 Pokrov za odsesavanje
- 11 Drsni čevelj (PST 1000 PEL)
- 12 Okence za kontrolo rezalne linije „Cut Control“
- 13 Podstavek za kontrolo rezalne linije „Cut Control“
- 14 Delovna luč
- 15 Ročaj (izolirana površina ročaja)
- 16 Dvižni drog

- 17 SDS-ročica za deblokiranje žaginega lista
- 18 Vodilo
- 19 Žagin list*
- 20 Ščitnik proti dotiku
- 21 Depo za žagine liste (PST 900 PEL)
- 22 Ščitnik proti trganju obdelovanca*
- 23 Vodilo vzporednega prislona
- 24 Vijak (PST 900 PEL)
- 25 Skala jeralnih kotov
- 26 Vzporedni prslon s krožnim rezilom*
- 27 Fiksirni vijak vzporednega prislona*
- 28 Centrirna konica vzporednega prislona*
- 29 Oznaka reza 0°
- 30 Oznaka reza 45°
- 31 Oznaka za rez 45° z drsnikom (PST 1000 PEL)

*Prikazan ali opisan pribor ni del standardnega obsega dobave. Celoten pribor je del našega programa pribora.

Tehnični podatki

Vbodna žaga		PST 900 PEL	PST 1000 PEL
Številka artikla		3 603 CA0 2..	3 603 CA0 3..
Kontrola rezalne linije „Cut Control“		●	●
Krmiljenje števila hodov		●	●
Predizbira števila hodo		●	●
Nihanje		●	●
Nazivna odjemna moč	W	620	650
Izhodna moč	W	340	360
Število hodov v prostem teku n_0	min ⁻¹	500–3100	500–3100
Hod	mm	23	23
Maks. globina reza			
– v les	mm	90	100
– v aluminij	mm	15	20
– v jeklo (nelegirano)	mm	8	10
Maks. kot rezanja (levo/desno)	°	45	45
Teža po EPTA-Procedure 01/2003	kg	2,1	2,2
Zaščitni razred		□/II	□/II

Podatki veljajo za nazivne napetosti [U] 230/240 V. Pri nižjih napetostih in pri specifičnih izvedbah za posamezne države lahko ti podatki med seboj odstopajo.

Prosimo, da upoštevate številko artikla na tipski ploščici Vašega električnega orodja. Trgovske oznake posameznih električnih orodij so lahko drugačne.

Podatki o hrupu/vibracijah

		PST 900 PEL	PST 1000 PEL
Merilne vrednosti hrupa izračunane v skladu z EN 60745.			
Nivo hrupa naprave po vrednotenju A znaša tipično			
Nivo zvočnega tlaka	dB(A)	86	86
Nivo jakosti zvoka	dB(A)	97	97
Netočnost K	dB	3	3
Nosite zaščitne glušnike!			
Skupne vrednosti vibracij (vektorska vsota treh smeri) izračunane v skladu z EN 60745:			
Žaganje iverne plošče:			
Emisijska vrednost vibracij a_h	m/s^2	11,5	10,0
Negotovost K	m/s^2	4,0	2,0
Žaganje kovinske pločevine:			
Emisijska vrednost vibracij a_h	m/s^2	8,5	7,0
Negotovost K	m/s^2	2,0	2,0

Podane vrednosti nivoja vibracij v teh navodilih so se izmerile v skladu s standardiziranim merilnim postopkom po EN 60745 in se lahko uporabljajo za primerjavo električnih orodij med seboj.

Primeren je tudi začasno oceno obremenjenosti z vibracijami.

Naveden nivo vibracij predstavlja glavne uporabe električnega orodja. Če pa se električno orodje uporablja še v druge namene, z odstopajočimi vstavnimi orodji ali pri nezadostnem vzdrževanju, lahko nivo vibracij odstopa. To lahko obremenjenosti z vibracijami med določenim obdobjem uporabe občutno poveča.

Za natančnejšo oceno obremenjenosti z vibracijami morate upoštevati tudi tisti čas, ko je naprava izklopljena in teče, vendar dejansko ni v uporabi. To lahko obremenjenost z vibracijami preko celotnega obdobja dela občutno zmanjša.

Določite dodatne varnostne ukrepe za zaščito upravljalca pred vplivi vibracij, npr. Vzdrževanje električnega orodja in vstavnih orodij, zegrevanje rok, organizacija delovnih postopkov.



Izjava o skladnosti 

Izjavljamo pod izključno odgovornostjo, da proizvod pod „Tehnični podatki“ ustreza naslednjim standardom oz. standardiziranim dokumentom: EN 60745 v skladu z določili Direktiv 2004/108/ES, 98/37/ES (do 28.12.2009), 2006/42/ES (od 29.12.2009).

Tehnična dokumentacija se nahaja pri:
Robert Bosch GmbH, PT/ESC,
D-70745 Leinfelden-Echterdingen

Dr. Egbert Schneider
Senior Vice President
Engineering

Dr. Eckerhard Strötgen
Head of Product
Certification

Robert Bosch GmbH, Power Tools Division
D-70745 Leinfelden-Echterdingen
Leinfelden, 21.08.2009

Montaža

- ▶ **Pred začetkom kakršnih koli del na električnem orodju izvlecite omrežni vtičač iz vtičnice.**

Vstavljanje/zamenjava žaginega lista

- ▶ **Pri montaži žaginih listov nosite zaščitne rokavice.** Ne dotikajte se žaginega lista – nevarnost telesnih poškodb.

Izbira žaginega lista

Pregled žaginih listov, ki jih priporoča proizvajalec, boste našli na koncu navodil. V orodje vstavite samo žagine liste s stebлом, ki ima eno zarezo (T-steblo). Žagin list naj ne presega dolžine, ki je potrebna za izvedbo predvidenega reza.

Za žaganje ozkih krivulj uporabljajte ozek žagin list.

Vstavljanje žaginega lista (glejte sliko A1)

Po potrebi odstranite pokrov **10** (glejte „Pokrov“).

Žagin list **19** z zobmi v smeri rezanja do zaskočitve potisnite v dvižni drog **16**. SDS-ročica **17** samodejno skoči nazaj in žagin list je blokiran. Ne pritiskajte ročice **17** nazaj z roko, ker se lahko električno orodje poškoduje.

Prosimo, da pri vstavljanju žaginega lista pazite, da bo hrbtna stran žaginega lista nalegla v žleb vodila **18**.

- ▶ **Preverite trdno nasadanje žaginega lista.** Ohlapen žagin list lahko pade ven in Vas poškoduje.

Odstranitev žaginega lista (glejte stran A2)

- ▶ **Pri odstranjevanju žaginega lista držite električno orodje tako, da izvržen žagin list ne bo mogel poškodovati oseb ali živali.**

Zasukajte SDS-ročico **17** do prislona naprej proti smeri ščitnika proti dotiku **20**. Žagin list se sprost in izvrže.

Depo za žagine liste (PST 900 PEL)

(glejte sliko B)

V depou žaginih listov **21** lahko shranite do šest žaginih listov z dolžino do 110 mm. Vstavite samo žagine liste z enogrebenskim prijemalom (T-prijemalo) v za to predvideno zarezo v depou žaginih listov. Do trije žagini listi lahko ležijo eden nad drugim.

Zaprte depo za žagine liste in ga do konca potisnite v podnožje **7**.

Drсни čevelj (PST 1000 PEL)

Pri obdelovanju občutljivih površin lahko drsni čevelj **11** namestite na podnožje **7**, kar bo preprečilo praske na zgornji površini obdelovanca. Drsni čevelj **11** najprej spredaj zatakните na podnožje **7**, ga z zadnje strani pritisnite navzgor in počakajte, da zaskoči.

Ščitnik proti trganju obdelovanca

Ščitnik proti trganju obdelovanca **22** (pribor) lahko pri žaganju lesa prepreči trganje zgornje površine obdelovanca. Ščitnik proti trganju obdelovanca lahko uporabljate samo pri določenih tipih žaginega lista in samo pri kotu rezanja 0°. Ne prestavljajte podnožja **7** nazaj, če želite žagati ob robu in če delate z montiranim ščitnikom proti trganju obdelovanca.

Od spodaj pritisnite ščitnik proti trganju obdelovanca **22** v podnožje **7**.

PST 1000 PEL (glejte sliko C): Pri uporabi drsnega čevlja **11** ščitnika pred trganjem obdelovanca **22** ne vstavljajte v podnožje **7**, ampak v drsni čevelj.

Kontrola rezalne linije „Cut Control“

Kontrola rezalne linije „Cut Control“ omogoča precizno vodenje električnega orodja vzdolž rezalne linije, ki je narisana na obdelovancu. H kompletu „Cut Control“ spadajo okence **12** z oznakami za rez in podstavek **13** za pritrditev na električnemu orodju.

Pritrditev „Cut Control“ na podnožju

(glejte sliko D)

Vpnite okence za „Cut Control“ **12** v držala na podstavku **13**. Rahlo stisnite podstavek skupaj in pustite, da zaskoči v vodilo **23** podnožja **7**.

Pritrditev „Cut Control“ na drsniku (PST 1000 PEL) (glejte sliko E)

Pri tem sistemu kontrole rezalne linije lahko okence za „Cut Control“ **12** pritrdite ali skupaj s podstavkom **13** na podnožju **7** ali ločeno neposredno v držalih na drsniku **11**.

Odstranite podstavek za „Cut Control“ **13** iz podnožja **7**. V ta namen stisnite podstavek rahlo skupaj in ga odstranite iz vodila **23**.

Potegnite okence za „Cut Control“ **12** s podstavka **13** in ga vpnite v držalih na drsniku **11**.

Odsesavanje prahu/ostružkov

► Prah nekaterih materialov kot npr. svinčene- ga premaza, nekaterih vrst lesa, mineralov in kovin je lahko zdravju škodljiv. Dotik ali vdihavanje tega prahu lahko povzroči alergične reakcije in/ali obolenja dihal uporabnika ali oseb, ki se nahajajo v bližini.

Določene vrste prahu kot npr. prah hrastovine ali bukovja veljajo kot kancerogene, še posebej v povezavi z dodatnimi snovmi za obdelavo lesa (kromat, zaščitno sredstvo za les). Material z vsebnostjo azbesta smejo obdelovati le strokovnjaki.

- Po možnosti uporabljajte odsesavanje prahu.
- Poskrbite za dobro zračenje delovnega mesta.
- Priporočamo, da nosite zaščitno masko za prah s filtrirnim razredom P2.

Upoštevajte veljavne nacionalne predpise za obdelovalne materiale.

Pokrov (glejte sliko F)

Obvezno montirajte pokrov **10**, preden električno orodje priključite na pripravo za odsesavanje prahu.

Namestite pokrov **10** tako na električno orodje, da držala zaskočijo v odprtinah ohišja.

Pri opravih brez odsesavanja ostružkov ter pri jeralnih rezih snemite pokrov **10**. To storite tako, da stisnete pokrov na višini zunanjih nosil in ga potegnite v smeri naprej, dokler se ne sname.

Priključitev odsesavanja prahu

Odsesovalno cev **4** (pribor) nataknite na odsesovalni nastavek **5**. Odsesovalno cev **4** povežite s sesalnikom za prah (pribor). Pregleden prikaz za priključitev na različne sesalnike boste našli na koncu teh navodil.

Pri priključenem odsesavanju prahu morate pripravo za pihanje ostružkov izklopiti (glejte „Priprava za pihanje ostružkov“).

Odsesovalnik za prah mora ustrezati obdelovancu, ki ga boste brusili.

Za odsesovanje izredno zdravju nevarnih, kancerogenih ali suhih vrst prahu uporabljajte specialni sesalnik za prah.

Delovanje

Vrste delovanja

► **Pred začetkom kakršnih koli del na električnem orodju izvlcite omrežni vtičnik iz vtičnice.**

Nastavitev nihanja

Nihanje lahko nastavite v štirih stopnjah, kar omogoča optimalno prilagajanje hitrosti rezanja, zmogljivosti rezanja in slike reza materialu, ki ga obdelujete.

Z ročico za nastavitev nihanja **8** lahko nihanje nastavljate tudi med uporabo žage.

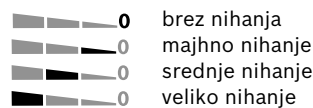

Katera stopnja nihanja je za določeno vrsto uporabe optimalna, lahko ugotovite s praktičnim preizkusom. Pri tem veljajo naslednja priporočila:

- Kadar želite zelo precizen in čist rez, izberite čim manjšo stopnjo nihanja oziroma nihanje izključite.
- Pri obdelavi tankih obdelovancev (na primer pločevine) nihanje izključite.
- Trde obdelovance (na primer jeklo) obdelujte z majhnim nihanjem.
- Mehke materiale in les, če ga žagate v smeri vlaken, lahko obdelujete z maksimalnim nihanjem.

Nastavitev jeralnega kota

Pri jeralnih rezih lahko podnožje **7** zasukate do 45° proti desni ali levi.

Uporaba zaščitnega pokrova **10** in ščitnika proti trganju obdelovancev **22** pri jeralnih rezih ni možna.

Po potrebi odstranite pokrov **10** (glejte „Pokrov“, stran 122) in odstranite ščitnik proti trganju **22** (glejte „Ščitnik proti trganju obdelovanca“, stran 121).

PST 900 PEL (glejte sliko G):

- Izvlecite depo žaginskih listov **21** iz podnožja **7**.
- Odvijte vijak **24** in narahlo potisnite podnožje **7** proti odsesovalnemu nastavku **5**.
- Za nastavitev natančnega jeralnega kota ima podnožje na desni in levi strani zagozditvene točke in sicer pri 0°, 22,5° in 45°. Podnožje **7** glede na skalo **25** premaknite v zeleni položaj. Ostale jeralne kote lahko nastavite s pomočjo kotnega merila.
- Podnožje **7** nato potisnite do konca v smeri žaginega lista **19**.
- Vijak **24** spet trdno privijte.

PST 1000 PEL (glejte sliko H):

- Odprite napenjalo **6** podnožja in podnožje **7** rahlo potisnite v smeri odsesovalnega nastavka **5**.
- Za nastavitev natančnega jeralnega kota ima podnožje na desni in levi strani zagozditvene točke in sicer pri 0°, 22,5° in 45°. Podnožje **7** glede na skalo **25** premaknite v zeleni položaj. Ostale jeralne kote lahko nastavite s pomočjo kotnega merila.
- Podnožje **7** nato potisnite do konca v smeri žaginega lista **19**.
- Zaprite napenjalo **6** in tako aretirajte podnožje v nastavljenem položaju.

Kontrola rezalne linije pri zajeralnih rezih (PST 900 PEL)

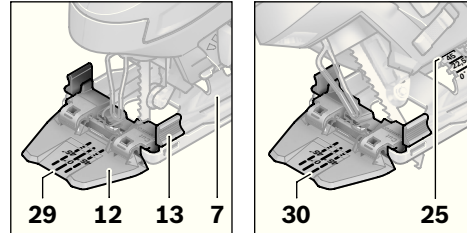

Za kontrolo rezalne linije je na okencu za „Cut Control“ **12** nameščena oznaka **29** za pravokotni rez 0° in po ena oznaka **30** za zajeralni rez, ki se spušča na desno in levo z 45° v skladu s skalo **25**.

Oznaka za rez za zajeralni kot med 0° in 45° nastane proporcionalno. Z izbrisljivim pisalom lahko oznako dodatno narišete in enostavno spet odstranite na okencu za „Cut Control“ **12**. Da bi lahko natančno opravljali svoje delo, je najbolje, da opravite poskusni rez.

Kontrola rezalne linije pri zajeralnih rezih (PST 1000 PEL)

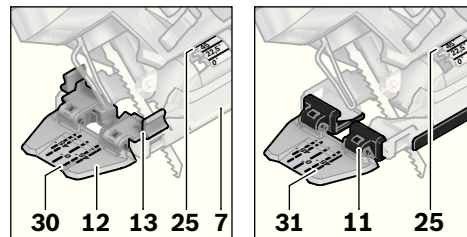

Za kontrolo rezalne linije je na okencu za „Cut Control“ **12** nameščena oznaka **29** za pravokotni rez 0° in po dve oznaki za zajeralni rez, ki se spušča na desno in levo z 45° v skladu s skalo **25**. Pri pritrditvi kontrole rezalne linije s podstavkom za „Cut Control“ **13** na podnožju **7** velja notranja oznaka **30**. Pri pritrditvi okenca za „Cut Control“ **12** neposredno na drsniku **11** velja zunanja oznaka **31**.

Oznaka za rez za zajeralni kot med 0° in 45° nastane proporcionalno. Z izbrisljivim pisalom lahko oznako dodatno narišete in enostavno spet odstranite na okencu za „Cut Control“ **12**. Da bi lahko natančno opravljali svoje delo, je najbolje, da opravite poskusni rez.

Prestavljanje podnožja

Za rezanje ob robu lahko podnožje **7** prestavljate v smeri nazaj.

PST 900 PEL (glejte sliko G):

- Izvlecite depo žaginih listov **21** iz podnožja **7**.
- Odvijte vijak **24** in potisnite podnožje **7** do konca proti odsesovalnemu nastavku **5**.
- Vijak **24** spet trdno privijte.

PST 1000 PEL (glejte sliko H):

- Odprite napenjalo **6** podnožja in potisnite podnožje **7** do konca v smeri odsesovalnega nastavka **5**.
- Zaprite napenjalo **6** in tako aretirajte podnožje v nastavljenem položaju.

Žaganje z zamaknjnim podnožjem **7** je možno le s poševnim kotom 0°. Poleg tega se ne sme uporabljati kontrola rezalne linije „Cut Control“ s podstavkom **13**, paralelni prislon s krožnim rezilom **26** (pribor), ter ščitnik proti trganju obdelovanca **22**.

Priprava za pihanje ostružkov

S pomočjo zračnega toka iz priprave za pihanje ostružkov **9** bo linija reza vedno čista in brez ostružkov.

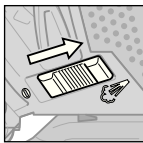

Vklop priprave za pihanje ostružkov: Pri delih z velikim odvzemom ostružkov, na primer pri žaganju lesa, plastike ali podobnega materiala, potisnite stikalo **9** v smeri odsesovalnega nastavka.

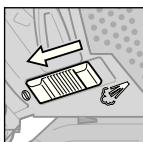

Izklop priprave za pihanje ostružkov: Pri žaganju v kovino in pri priključenem odsesavanju prahu potisnite stikalo **9** v smeri žaginega lista.

Zagon

- ▶ **Upoštevajte omrežno napetost! Napetost vira električne energije se mora ujemati s podatki na tipski ploščici električnega orodja. Orodje, ki je označeno z 230 V, lahko priključite tudi na napetost 220 V.**

Vklop LED-delovne svetilke

Delovna luč **14** izboljša vidljivost v neposrednem delovnem območju. Posebej dobre rezultate žaganja dosežete tako, da uporabljate delovno luč skupaj s kontrolo rezalne linije „Cut Control“.

Delovno luč **14** vklopite z lahkim pritiskom vklopnega/izklopnega stikala **3**. Če vklopno/izklopno stikalo pritisnete še bolj močno, se električno orodje vklopi in delovna luč sveti naprej.

- ▶ **Ne smete gledati neposredno v delovno luč, ker bi vas lahko slepilo.**

Vklop/izklop

Vklop električnega orodja: pritisnite vklopno/izklopno stikalo **3**.

Aretiranje vklopno/izklopnega stikala **3**: stikalo držite pritisnjeno in premaknite aretiranje **1** v desno ali v levo.

Izklop električnega orodja: vklopno/izklopno stikalo **3** spustite. Če je vklopno/izklopno stikalo **3** aretirano, najprej nanj pritisnite, nato pa ga spustite.

Krmiljenje/predizbira števila hodov

Število hodov vklopljenega električnega orodja lahko brezstopenjsko krmilite z močnejšim ali šibkejšim pritiskanjem vklopno/izklopnega stikala **3**.

Pri aretiranjem vklopno-/izklopnem stikalu **3** deluje električno orodje s predizbranim številom hodov.

S kolesom za predizbiro števila hodov **2** lahko predhodno izbirate število hodov, prav tako pa lahko med uporabo orodja število hodov poljubno spreminjate.

- 1–2: nizko število hodov
- 3–4: srednje število hodov
- 5–6: visoko število hodov

Nastavitev potrebnega števila hodov je odvisna od vrste obdelovanca in od delovnih pogojev, ugotovite pa ga lahko s praktičnim poizkusom.

Zmanjšanje števila hodov je priporočljivo pri namestitvi žaginega lista na obdelovanec ter pri žaganju umetnih mas in aluminija.

Pri dolgotrajnejšem delu z majhnim številom hodov se lahko električno orodje močno segreje. Odstranite žagin list, nato pa naj električno orodje približno 3 minute deluje z maksimalnim številom hodov. Tako se bo električno orodje ohladilo.

Navodila za delo

- ▶ **Pred začetkom kakršnih koli del na električnem orodju izvlecite omrežni vtičač iz vtičnice.**
- ▶ **Pri obdelavi majhnih ali tankih obdelovancev vedno uporabljajte stabilno podlogo ali postajo za žaganje (Bosch PLS 300).**

Potopno žaganje (glejte sliko I)

- ▶ **S postopkom potopnega žaganja je dovoljeno samo obdelovanje mehkih materialov, na primer lesa, mavčnega kartona in podobnega.**

Za potopno žaganje uporabljajte samo kratke žagine liste. Potopno žaganje je možno le pod jeralnim kotom 0°.

Sprednji rob podnožja **7** električnega orodja postavite na obdelovanec, ne da bi se ga žagin list **19** dotikal in vklopite električno orodje. Pri električnih orodjih s krmiljenjem števila hodov izberite maksimalno število hodov. Električno orodje trdno pritisnite na obdelovanec in pustite, da se žagin list počasi potopi vanj.

Ko se bo podnožje **7** s celo ploskvijo nahajalo na obdelovancu, nadaljujte z žaganjem vzdolž zelene linije reza.

Vzporedni prislon s krožnim rezilom (pribor)

Pri žaganju z vzporednim prislonom s krožnim rezilom **26** (pribor) lahko debelina obdelovanca znaša največ 30 mm.

Odstranite podstavek za „Cut Control“ **13** iz podnožja **7**. V ta namen stisnite podstavek rahlo skupaj in ga odstranite iz vodila **23**.

PST 1000 PEL: Pri uporabi drsnika **11** lahko pripnite okence za „Cut Control“ **12** spredaj na drsniku. To olajša natančno nastavitvev na željeno rezalno linijo predvsem pri zajeralnih rezih (glejte „Kontrola rezalne linije pri zajeralnih rezih“, stran 123).

Vzporedni rezi (glejte sliko J): Odvijte fiksni vijak **27** in potisnite skalo vzporednega prislona skozi vodilo **23** v podnožju. Na notranjem robu podnožja kot vrednost na skali nastavite želeno debelino reza. Trdno privijte fiksni vijak **27**.

Krožni rezi (glejte sliko K): Na rezalni liniji znotraj kroga, ki ga želite izrezati, izvrtajte luknjo, ki je dovolj velika, da skozi vtaknete žagin list. Obdelujte izvrtine z rezkarjem ali pilo, da bo žagin list lahko izravnano nalegel na rezalni liniji. Namestite fiksni vijak **27** na drugo stran paralelnega prislona. Potisnite skalo paralelnega prislona skozi vodilo **23** podnožja. V obdelovancu morate izvrtati luknjo v sredini izreza, ga želite izžagati. Vtaknite centrirno konico **28** skozi notranjo odprtino paralelnega prislona in v izvrtano luknjo. Nastavite radij kot vrednost skale na notranjem robu podnožja. Zategnite fiksni vijak **27**.

Sredstvo za hlajenje/mazanje

Zaradi segrevanja materiala je potrebno pri žaganju kovine vzdolž linije reza nanesti sredstvo za hlajenje in mazanje.

Vzdrževanje in servisiranje

Vzdrževanje in čiščenje

- ▶ **Pred začetkom kakršnih koli del na električnem orodju izvlecite omrežni vtičač iz vtičnice.**
- ▶ **Električno orodje in prežračevalne reže naj bodo vedno čisti, kar bo zagotovilo dobro in varno delo.**

Redno čistite prijemalo žaginega lista. V ta namen odstranite žagin list iz električnega orodja in na ravni podlagi rahlo odkrijte orodje. Močno umazano orodje ima za posledico motnje v delovanju. Materialov, ki pri žaganju povzročajo močno prašenje, zato ne žagajte od spodaj ali nad glavo.

- ▶ **Pri ekstremnih pogojih uporabe po možnosti uporabljajte vedno odsesovalno pripravo. Pogosto izpihujte prežračevalne zारेze in predvključite tokovno zaščitno stikalo (FI).** Prevodni prah, ki nastane pri obdelavi kovin, se lahko nabira v notranjosti električnega orodja. Pri tem se lahko poškoduje zaščitna izolacija električnega orodja.

Vodilo **18** občasno premažite s kapljico olja.

Redno kontrolirajte vodilo **18**. Če je vodilo obrabljeno, naj ga v pooblašteni servisni delavnici Bosch zamenjajo z novim.

Če bi kljub skrbnima postopkoma izdelave in preizkušanja prišlo do izpada delovanja električnega orodja, naj popravilo opravi servisna delavnica, pooblaščen za popravila Boschevih električnih orodij.

V primeru dodatnih vprašanj in pri naročanju nadomestnih delov brezpogojno navedite 10-mestno številko artikla, ki je navedena na tipski ploščici naprave.

Servis in svetovanje

Servis vam bo dal odgovore na vaša vprašanja glede popravila in vzdrževanja izdelka ter nadomestnih delov. Prikaze razstavljenega stanja in informacije glede nadomestnih delov se nahajajo tudi na internetnem naslovu:

www.bosch-pt.com

Skupina svetovalcev podjetja Bosch vam bo z veseljem na voljo pri vprašanjih glede nakupa, uporabe in nastavitve izdelka in pribora.

Slovensko

Top Service d.o.o.
Celovška 172
1000 Ljubljana
Tel.: +386 (01) 5194 225
Tel.: +386 (01) 5194 205
Fax: +386 (01) 5193 407

Odlaganje

Električno orodje, pribor in embalažo je treba dostaviti v okolju prijazno ponovno predelavo.

Samo za države EU:



Električnih orodij ne odlagajte med hišne odpadke!
V skladu z Direktivo 2002/96/ES Evropskega Parlamenta in Sveta o odpadni električni in elektronski opremi (OEEO) in njeni uresničitvi

v nacionalnem pravu se morajo električna orodja, ki niso več v uporabi, ločeno zbirati ter okolju prijazno reciklirati.

Pridržujemo si pravico do sprememb.

Upute za sigurnost

Opće upute za sigurnost za električne alate

⚠ UPOZORENJE Treba pročitati sve napomene o sigurnosti i upute.

Ako se ne bi poštivale napomene o sigurnosti i upute to bi moglo uzrokovati strujni udar, požar i/ili teške ozljede.

Sačuvajte sve napomene o sigurnosti i upute za buduću primjenu.

U daljnjem tekstu korišten pojam „Električni alat“ odnosi se na električne alate s priključkom na električnu mrežu (s mrežnim kabelom) i na električne alate s napajanjem iz aku baterije (bez mrežnog kabela).

1) Sigurnost na radnom mjestu

- a) **Održavajte vaše radno mjesto čistim i dobro osvijetljenim.** Nered ili neosvijetljeno radno mjesto mogu uzrokovati nezgode.
- b) **Ne radite s električnim alatom u okolini ugroženoj eksplozijom, u kojoj se nalaze zapaljive tekućine, plinovi ili prašina.** Električni alati proizvode iskre koje mogu zapaliti prašinu ili pare.
- c) **Tijekom uporabe električnog alata djecu i ostale osobe držite dalje od mjesta rada.** U slučaju skretanja pozornosti mogli bi izgubiti kontrolu nad uređajem.

2) Električna sigurnost

- a) **Priključni utikač električnog alata mora odgovarati utičnici. Na utikaču se ni na koji način ne smiju izvoditi izmjene. Ne koristite adapterski utikač zajedno sa zaštitno uzemljenim električnim alatom.** Utikač na kojem nisu vršene izmjene i odgovarajuća utičnica smanjuju opasnost od strujnog udara.
- b) **Izbjegavajte dodir tijela s uzemljenim površinama, kao što su cijevi, radijatori, štednjaci i hladnjaci.** Postoji povećana opasnost od električnog udara ako bi vaše tijelo bilo uzemljeno.
- c) **Uređaj držite dalje od kiše ili vlage.** Prodiranje vode u električni alat povećava opasnost od strujnog udara.

d) **Ne zloupotrebljavajte priključni kabel za nošenje, vješanje električnog alata ili za izvlačenje utikača iz mrežne utičnice. Priključni kabel držite dalje od izvora topline, ulja, oštih rubova ili pomičnih dijelova uređaja.** Oštećen ili usukan priključni kabel povećava opasnost od strujnog udara.

e) **Ako sa električnim alatom radite na otvorenom, koristite samo produžni kabel koji je prikladan za uporabu na otvorenom.** Primjena produžnog kabela prikladnog za rad na otvorenom smanjuje opasnost od strujnog udara.

f) **Ako se ne može izbjeći uporaba električnog alata u vlažnoj okolini, koristite zaštitnu sklopku struje kvara.** Primjenom zaštitne sklopke struje kvara izbjegava se opasnost od električnog udara.

3) Sigurnost ljudi

- a) **Budite pažljivi, pazite što činite i postupajte oprezno kod rada s električnim alatom. Ne koristite električni alat ako ste umorni ili pod utjecajem droga, alkohola ili lijekova.** Trenutak nepažnje kod uporabe električnog alata može uzrokovati teške ozljede.
- b) **Nosite osobnu zaštitnu opremu i uvijek nosite zaštitne naočale.** Nošenje osobne zaštitne opreme, kao što je maska za prašinu, sigurnosna obuća koja ne kliže, zaštitna kaciga ili štitičnik za sluh, ovisno od vrste i primjene električnog alata, smanjuje opasnost od ozljeda.
- c) **Izbjegavajte nehotično puštanje u rad. Prije nego što ćete utaknuti utikač u utičnicu i/ili staviti aku-bateriju, provjerite je li električni alat isključen.** Ako kod nošenja električnog alata imate prst na prekidaču ili se uključen uređaj priključi na električno napajanje, to može dovesti do nezgoda.
- d) **Prije uključivanja električnog alata uklonite alate za podešavanje ili vijčani ključ.** Alat ili ključ koji se nalazi u rotirajućem dijelu uređaja može dovesti do nezgoda.

- e) Izbjegavajte neuobičajene položaje tijela. Zauzmite siguran i stabilan položaj tijela i u svakom trenutku održavajte ravnotežu.** Na taj način možete električni alat bolje kontrolirati u neočekivanim situacijama.
- f) Nosite prikladnu odjeću. Ne nosite široku odjeću ili nakit. Kosu, odjeću i rukavice držite dalje od pomičnih dijelova.** Nepričvršćenu odjeću, dugu kosu ili nakit mogu zahvatiti pomični dijelovi.
- g) Ako se mogu montirati naprave za usisavanje i hvatanje prašine, provjerite da li su iste priključene i da li se mogu ispravno koristiti.** Primjena naprave za usisavanje može smanjiti ugroženost od prašine.
- 4) Brižljiva uporaba i ophođenje s električnim alatima**
- a) Ne preopterećujte uređaj. Za vaš rad koristite za to predviđen električni alat.** S odgovarajućim električnim alatom radit ćete bolje i sigurnije u navedenom području učinka.
- b) Ne koristite električni alat čiji je prekidač neispravan.** Električni alat koji se više ne može uključivati i isključivati opasan je i mora se popraviti.
- c) Izvucite utikač iz mrežne utičnice i/ili izvadite aku-bateriju prije podešavanja uređaja, zamjene pribora ili odlaganja uređaja.** Ovim mjerama opreza izbjeci će se nehotično pokretanje električnog alata.
- d) Električni alat koji ne koristite spremite izvan dosega djece. Ne dopustite rad s uređajem osobama koje nisu s njim upoznate ili koje nisu pročitale ove upute.** Električni alati su opasni ako s njima rade neiskusne osobe.
- e) Održavajte električni alat s pažnjom. Kontrolirajte da li pomični dijelovi uređaja besprijekorno rade i da nisu zaglavljani, da li su dijelovi polomljeni ili tako oštećeni da se ne može osigurati funkcija električnog alata. Prije primjene ove oštećene dijelove treba popraviti.** Mnoge nezgode imaju svoj uzrok u slabo održavanim električnim alatima.

f) Rezne alate održavajte oštrim i čistim.

Pažljivo održavani rezni alati s oštrim oštricama manje će se zaglaviti i lakše se s njima radi.

- g) Električni alat, pribor, radne alate, itd. koristite prema ovim uputama i na način kako je to propisano za poseban tip uređaja. Kod toga uzmite u obzir radne uvjete i izvođene radove.** Uporaba električnih alata za druge primjene nego što je to predviđeno, može dovesti do opasnih situacija.

5) Servisiranje

- a) Popravak vašeg električnog alata prepustite samo kvalificiranom stručnom osoblju ovlaštenog servisa i samo s originalnim rezervnim dijelovima.** Na taj će se način osigurati da ostane sačuvana sigurnost uređaja.

Upute za sigurnost za ubodne pile

- ▶ **Kada radite na mjestima gdje bi svrdlo moglo oštetiti skrivene električne kablove ili vlastiti priključni kabel, električni alat držite na izoliranim površinama zahvata.** Kontakt svrdla sa golom žicom kabela pod naponom može dovesti pod napon metalne dijelove električnog alata i može uzrokovati strujni udar.
- ▶ **Ruke držite dalje od područja rezanja. Ne dirajte ispod izratka.** Kod dodira lista pile postoji opasnost od ozljeda.
- ▶ **Električni alat približavajte izratku samo u uključenom stanju.** Inače postoji opasnost od povratnog udara ako bi se radni alat zaglavio u izratku.
- ▶ **Pazite da ploča podnožja 7 kod piljenja sigurno naliježe.** Zaglavljani list može se odlomiti ili dovesti do povratnog udara.
- ▶ **Nakon završene radne operacije isključite električni alat, a list pile izvucite iz reza tek nakon što se zaustavi.** Na taj ćete način izbjeci povratni udar, a električni alat možete sigurno odložiti.
- ▶ **Koristite samo neoštećene, besprijekorne listove pile.** Savijeni ili tupi listovi pile mogu puknuti ili uzrokovati povratni udar.

- ▶ **Nakon isključivanja, list pile ne kočite bočnim pritiskanjem.** List pile se može isključiti, odlomiti ili uzrokovati povratni udar.
- ▶ **Primijenite prikladan uređaj za traženje kako bi se pronašli skriveni opskrbeni vodovi ili zatražite pomoć lokalnog distributera.** Kontakt s električnim vodovima može dovesti do požara i električnog udara. Oštećenje plinske cijevi može dovesti do eksplozije. Probijanje vodovodne cijevi uzrokuje materijalne štete ili može prouzročiti električni udar.
- ▶ **Osigurajte izradak.** Izradak stegnut pomoću stezne naprave ili škripca sigurnije će se držati nego s vašom rukom.
- ▶ **Održavajte vaše radno mjesto čistim.** Posebno su opasne mješavine materijala. Prašina od lakog metala može se zapaliti ili eksplodirati.
- ▶ **Prije njegovog odlaganja pričekajte da se električni alat zaustavi do stanja mirovanja.** Električni alat se može zaglaviti, što može dovesti gubitka kontrole nad električnim alatom.
- ▶ **Električni alat ne koristite sa oštećenim kabelom. Oštećeni kabel ne dodirujte i izvucite mrežni utikač ako bi se kabel tijekom rada oštetio.** Oštećeni kabel povećava opasnost od električnog udara.

Opis djelovanja



Treba pročitati sve napomene o sigurnosti i upute. Ako se ne bi poštivale napomene o sigurnosti i upute to bi moglo uzrokovati strujni udar, požar i/ili teške ozljede.

Uporaba za određenu namjenu

Uz uvjet čvrstog nalijeganja uređaj je predviđen za odrezivanje i izrezivanje drva, plastike, metala, keramičkih pločica i gume. Prikladan je za ravne i zakrivljene rezove, s kutom iskošenja do 45°. Treba se pridržavati savjeta za list pile.

Prikazani dijelovi uređaja

Numeriranje prikazanih dijelova odnosi se na prikaz električnog alata na stranici sa slikama.

- 1 Aretiranje prekidača za uključivanje/isključivanje
- 2 Kotačić za prethodno biranje broja hodova
- 3 Prekidač za uključivanje/isključivanje
- 4 Usisno crijevo*
- 5 Usisni nastavak
- 6 Stezna poluga za ploču podnožja (PST 1000 PEL)
- 7 Ploča podnožja
- 8 Poluga za namještanje njihanja
- 9 Prekidač naprave za puhanje strugotine
- 10 Poklopac za usisavanje
- 11 Klizna papuča (PST 1000 PEL)
- 12 Kontrolni prozorčić za kontrolu linije rezanja „Cut Control“
- 13 Podnožje za kontrolu linije rezanja „Cut Control“
- 14 Radno svjetlo
- 15 Ručka (izolirana površina zahvata)
- 16 Hodna motka
- 17 SDS-poluga za aretiranje lista pile
- 18 Vodeći valjčić
- 19 List pile*
- 20 Zaštita od dodira
- 21 Spremište za listove pile (PST 900 PEL)
- 22 Zaštita od lomljenja strugotine*
- 23 Vodilica za graničnik paralelnosti
- 24 Vijak (PST 900 PEL)
- 25 Skala kuta kosog rezanja
- 26 Graničnik paralelnosti s kružnim rezačem*
- 27 Zaporni vijak graničnika paralelnosti*
- 28 Šiljak za centriranje graničnika paralelnosti*
- 29 Oznaka rezanja pod 0°
- 30 Oznaka rezanja pod 45°
- 31 Oznaka rezanja 45° sa kliznom papučom (PST 1000 PEL)

*Prikazan ili opisan pribor ne pripada standardnom opsegu isporuke. Potpuni pribor možete naći u našem programu pribora.

130 | Hrvatski

Tehnički podaci

Ubodna pila		PST 900 PEL	PST 1000 PEL
Kataloški br.		3 603 CA0 2..	3 603 CA0 3..
Kontrola linije rezanja „Cut Control“		●	●
Upravljanje brojem hodova		●	●
Prethodno biranje broja hodova		●	●
Njihanje		●	●
Nazivna primljena snaga	W	620	650
Predana snaga	W	340	360
Broj hodova pri praznom hodu n_0	min ⁻¹	500–3100	500–3100
Hod	mm	23	23
max. dubina rezanja			
– drva	mm	90	100
– aluminija	mm	15	20
– čelika (nelegiranog)	mm	8	10
Kut rezanja (lijevo/desno) max.	°	45	45
Težina odgovara EPTA-Procedure 01/2003	kg	2,1	2,2
Klasa zaštite		□/II	□/II

Podaci vrijede za nazivne napone [U] 230/240 V. Kod nižih napona i specifičnih izvedbi za određene zemlje, ovi podaci mogu varirati.

Molimo pridržavajte se kataloškog broja sa tipske pločice vašeg električnog alata. Trgovačke oznake pojedinih električnih alata mogu varirati.

Informacije o buci i vibracijama

		PST 900 PEL	PST 1000 PEL
Izmjerene vrijednosti za buku određene su prema EN 60745.			
Prag buke uređaja vrednovan sa A obično iznosi			
Prag zvučnog tlaka	dB(A)	86	86
Prag učinka buke	dB(A)	97	97
Nesigurnost K	dB	3	3
Nositi štitičke za sluh!			
Ukupne vrijednosti vibracija (vektorski zbroj u tri smjera) određene prema EN 60745:			
Piljenje ploče iverice:			
Vrijednost emisija vibracija a_h	m/s^2	11,5	10,0
Nesigurnost K	m/s^2	4,0	2,0
Piljenje lima:			
Vrijednost emisija vibracija a_h	m/s^2	8,5	7,0
Nesigurnost K	m/s^2	2,0	2,0

Prag vibracija naveden u ovim uputama izmjeren je postupkom mjerenja propisanom u EN 60745 i može se primijeniti za međusobnu usporedbu električnih alata. Prikladan je i za privremenu procjenu opterećenja od vibracija.

Navedeni prag vibracija predstavlja glavne primjene električnog alata. Ako se ustvari električni alat koristi za druge primjene sa radnim alatima koji odstupaju od navedenih ili se nedovoljno održavaju, prag vibracija može odstupati. Na taj se način može osjetno povećati opterećenje od vibracija tijekom čitavog vremenskog perioda rada.

Za točnu procjenu opterećenja od vibracija trebaju se uzeti u obzir i vremena u kojima je uređaj isključen, ili doduše radi ali stvarno nije u primjeni. Na taj se način može osjetno smanjiti opterećenje od vibracija tijekom čitavog vremenskog perioda rada.

Prije djelovanja vibracija utvrdite dodatne mjere sigurnosti za zaštitu korisnika, kao npr.: održavanje električnog alata i radnih alata, kao i organiziranje radnih operacija.



Izjava o usklađenosti

Izjavljujemo uz punu odgovornost da je ovaj proizvod opisan u „Tehnički podaci“ usklađen sa slijedećim normama ili normativnim dokumentima: EN 60745, prema odredbama smjernica 2004/108/EG, 98/37/EG (do 28.12.2009), 2006/42/EG (od 29.12.2009).

Tehnička dokumentacija se može dobiti kod:
Robert Bosch GmbH, PT/ESC,
D-70745 Leinfelden-Echterdingen

Dr. Egbert Schneider
Senior Vice President
Engineering

Dr. Eckerhard Strötgen
Head of Product
Certification

 i.v. 

Robert Bosch GmbH, Power Tools Division
D-70745 Leinfelden-Echterdingen
Leinfelden, 21.08.2009

Montaža

- ▶ **Prije svih radova na električnom alatu izvucite mrežni utikač iz utičnice.**

Umetanje/zamjena lista pile

- ▶ **Kod montaže lista pile treba koristiti zaštitne rukavice.** Kod dodirivanja lista pile postoji opasnost od ozljeda.

Biranje lista pile

Pregled preporučenih listova pile možete naći na kraju ovih uputa. Koristite samo listove pile sa jednom drškom sa izdankom (T-drška). List pile ne smije biti duži nego što je potrebno za predviđeno rezanje.

Za piljenje na uskim krivinama koristite samo uski list pile.

Umetanje lista pile (vidjeti sliku A1)

U tom slučaju skinite poklopac **10** (vidjeti „Poklopac“).

Uvucite list pile **19** sa zubima u smjeru rezanja, dok ne preskoči u hodnu motku **16**. SDS-poluga **17** će automatski odskočiti prema natrag i list pile će se zabraviti. Polugu **17** ne pritišćite rukom prema natrag, jer se na taj način može oštetiti električni alat.

Kod umetanja lista pile pazite da leđna strana lista pile uđe u žlijeb vodećeg valjčića **18**.

- ▶ **Provjerite list pile na čvrsto dosjedanje.** Labavi list pile može ispasti i ozlijediti vas.

Izbacivanje lista pile (vidjeti sliku A2)

- ▶ **Kod izbacivanja lista pile električni alat držite tako da list pile ne može ozlijediti ljude ili životinje.**

Okrenite SDS-polugu **17** do graničnika u smjeru zaštite od dodira **20** prema naprijed. List pile će se osloboditi i izbaciti.

Spremište za listove pile (PST 900 PEL) (vidjeti sliku B)

U spremištu listova pile **21** možete spremiti do šest listova pile dužine do 110 mm. Stavite listove pile sa drškom sa jednim izdankom (T-drška) u za to predviđeno udubljenje spremišta lista pile. Do tri lista pile se mogu položiti jedan na drugi. Zatvorite spremište za listove pile i uvucite ga do graničnika u izrez ploče podnožja **7**.

Klizna papuča (PST 1000 PEL)

Kod obrade osjetljivih površina, kliznu papuču **11** možete staviti na ploču podnožja **7**, kako bi se izbjegle ogrebotine na površini.

Kod stavljanja klizne papuče **11**, zakvačite istu sa prednje strane na ploču podnožja **7**, pritisnite je prema natrag i gore i pustite da uskoči.

Zaštita od lomljenja strugotine

Zaštita od lomljenja strugotine **22** (pribor) može spriječiti lomljenje strugotine kod piljenja drva. Zaštita od lomljenja strugotine može se primijeniti samo kod određenih tipova lista pile i samo kod kuta rezanja od 0°. Ploča podnožja **7** se kod piljenja sa zaštitom od lomljenja strugotine, ne smije za rezanje uz rub pomicati prema natrag.

Zaštitu od lomljenja strugotine **22** utisnite odozdo u ploču podnožja **7**.

PST 1000 PEL (vidjeti sliku C): Kod primjene klizne papuče **11**, zaštita od lomljenja strugotine **22** se ne umeće u ploču podnožja **7** nego u kliznu papuču.

Kontrola linije rezanja „Cut Control“

Kontrola linije rezanja „Cut Control“ omogućava precizno vođenje električnog alata uzduž linije rezanja označene na izratku. U ugradni sklop „Cut Control“ spadaju kontrolni prozorčić **12** sa oznakama reza i podnožje **13** za pričvršćenje na električni alat.

Pričvršćenje „Cut Control“ na ploču podnožja (vidjeti sliku D)

Stegnite kontrolni prozorčić za „Cut Control“ **12** u držače na podnožju **13**. Nakon toga lagano stisnite podnožje i uvucite ga u vodilicu **23** ploče podnožja **7** dok ne uskoči.

Pričvršćenje „Cut Control“ na kliznu papuču (PST 1000 PEL) (vidjeti sliku E)

Kod ovog sustava kontrole linije rezanja, kontrolni prozorčić za „Cut Control“ **12** može se ili zajedno sa podnožjem **13** pričvrstiti na ploču podnožja **7** ili zasebno izravno pričvrstiti u držače na kliznoj papuču **11**.

Uklonite podnožje za „Cut Control“ **13** iz ploče podnožja **7**. U tu svrhu neznatno stisnite podnožje i izvucite ga iz vodilice **23**.

Skinite kontrolni prozorčić za „Cut Control“ **12** sa podnožja **13** i stegnite ga u držače na kliznoj papuči **11**.

Usisavanje prašine/strugotina

- ▶ Prašina od materijala kao što su premazi sa sadržajem olova, neke vrste drva, mineralnih materijala i metala, može biti štetna za zdravlje. Dodirivanje ili udisanje prašine može uzrokovati alergijske reakcije i/ili oboljenja dišnih putova korisnika električnog alata ili osoba koje se nalaze u blizini. Određena vrsta prašine, kao što je npr. prašina od hrastovine ili bukve smatra se kancerogenom, posebno u kombinaciji sa dodatnim tvarima za obradu drva (kromat, zaštitna sredstva za drvo). Materijal koji sadrži azbest smiju obrađivati samo stručne osobe.
 - Po mogućnosti koristite usisavanje prašine.
 - Osigurajte dobru ventilaciju radnog mjesta.
 - Preporučuje se uporaba zaštitne maske sa filterom klase P2.

Pridržavajte se važećih propisa za obrađivane materijale.

Poklopac

(vidjeti sliku F)

Poklopac **10** montirajte prije nego što se električni alat priključi na usisavanje prašine.

Poklopac **10** tako stavite na električni alat da držači uskoče u izreze kućišta.

Skinite štitnik **10** za radove bez usisavanja prašine, kao i za kose rezove. U tu svrhu pritisnite štitnik na visini vanjskog držača i skinite ga prema naprijed.

Priključak usisavanja prašine

Natakните usisno crijevo **4** (pribor) na usisni nastavak **5**. Spojite usisno crijevo **4** na usisavač prašine (pribor). Pregled priključaka na različite usisavače možete naći na kraju ovih uputa.

Isključite napravu za puhanje strugotine, kada se priključili usisavanje prašine (vidjeti „Naprava za puhanje strugotine“).

Usisavač mora biti prikladan za obrađivani materijal.

Kod usisavanja suhe prašine ili prašine koja je posebno opasna za zdravlje, treba koristiti specijalni usisavač.

Rad

Načini rada

- ▶ **Prije svih radova na električnom alatu izvucite mrežni utikač iz utičnice.**

Namještanje njihanja

Njihanje podesivo u četiri stupnja omogućava optimalnu prilagodbu brzine rezanja, učinka rezanja i slike rezanja, obrađivanom materijalu.

Sa polugom za namještanje njihanja **8** možete namjestiti njihanje i tijekom rada električnog alata.

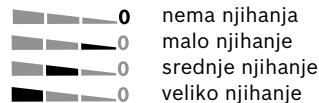

Optimalni stupanj njihanja za dotičnu primjenu može se odrediti praktičnim pokusom. Kod toga vrijede slijedeći savjeti:

- Odaberite stupanj njihanja toliko manji, odnosno potpuni isključite njihanje, što se više trebaju dobiti finiji i čišći rubovi rezanja.
- Njihanje isključite kod obrade tankih materijala (npr. limova).
- Tvrdе materijale (npr. čelik) obrađujte sa manjim njihanjem.
- U mekim materijalima i kod piljenja drva u smjeru vlakana možete raditi sa maksimalnim njihanjem.

Namještanje kuta kosog rezanja

Ploča podnožja **7** se za kose rezove do 45° može zakrenuti u desno ili lijevo.

Poklopac **10** i zaštitu od lomljenja strugotine **22** ne možete umetnuti kod kosog rezanja.

Prema potrebi skinite poklopac **10** (vidjeti „Poklopac“, stranica 133) i uklonite zaštitu od lomljenja strugotine **22** (vidjeti „Zaštita od lomljenja strugotine“, stranica 132).

134 | Hrvatski

PST 900 PEL (vidjeti sliku G):

- Izvucite spremište za listove pile **21** iz ploče podnožja **7**.
- Otpustite vijak **24** i uvucite ploču podnožja **7** lagano u smjeru usisnog nastavka **5**.
- Za precizno namještanje kuta kosog rezanja, ploča podnožja ima desno i lijevo preskočne točke kod 0° , $22,5^\circ$ i 45° . Zakrenite ploču podnožja **7** u željeni položaj prema skali **25**. Ostali kutovi skošenja mogu se namjestiti pomoću kutomjera.
- Pomaknite nakon toga ploču podnožja **7** do graničnika, u smjeru lista pile **19**.
- Ponovno stegnite vijak **24**.

PST 1000 PEL (vidjeti sliku H):

- Otvorite steznu polugu **6** ploče podnožja i pomaknite ploču podnožja **7** neznatno u smjeru usisnog nastavka **5**.
- Za precizno namještanje kuta kosog rezanja, ploča podnožja ima desno i lijevo preskočne točke kod 0° , $22,5^\circ$ i 45° . Zakrenite ploču podnožja **7** u željeni položaj prema skali **25**. Ostali kutovi skošenja mogu se namjestiti pomoću kutomjera.
- Pomaknite nakon toga ploču podnožja **7** do graničnika, u smjeru lista pile **19**.
- Zatvorite steznu polugu **6**, kako bi se ploča podnožja učvrstila u namještenom položaju.

Kontrola linije rezanja kod kosog rezanja (PST 900 PEL)

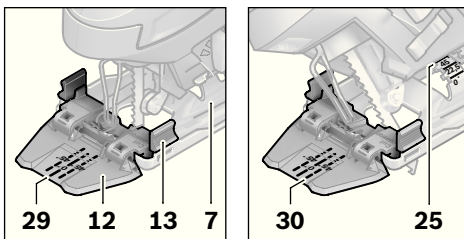

Za kontrolu linije rezanja, na kontrolnom prozorčiću za „Cut Control“ **12** nalazi se jedna oznaka **29** za pravokutno rezanje sa 0° i po jedna oznaka **30** za u desno ili lijevo koso rezanje sa 45° , prema skali **25**.

Oznaka reza za kut kosog rezanja između 0° i 45° dobije se proporcionalno. Ona se na kontrolnom prozorčiću za „Cut Control“ **12** dodatno nanosi sa manje trajnim markerom i lako ponovno skida.

Za radove točno na mjeru najbolje je da provedete probno rezanje.

Kontrola linije rezanja kod kosog rezanja (PST 1000 PEL)

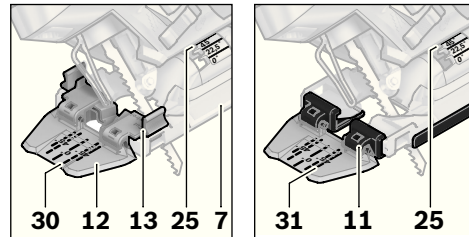

Za kontrolu linije rezanja, na kontrolnom prozorčiću za „Cut Control“ **12** nalazi se jedna oznaka **29** za pravokutno rezanje sa 0° i po dvije oznake za u desno ili lijevo koso rezanje sa 45° , prema skali **25**. Kod pričvršćenja kontrole linije rezanja sa podnožjem za „Cut Control“ **13** na ploči podnožja **7** vrijedi unutarnja oznaka **30**. Kod pričvršćenja kontrolnog prozorčića za „Cut Control“ **12** izravno na kliznu papuču **11** vrijedi vanjska oznaka **31**.

Oznaka reza za kut kosog rezanja između 0° i 45° dobije se proporcionalno. Ona se na kontrolnom prozorčiću za „Cut Control“ **12** dodatno nanosi sa manje trajnim markerom i lako ponovno skida.

Za radove točno na mjeru najbolje je da provedete probno rezanje.

Pomicanje ploče podnožja

Za rezanje uz rub, ploča podnožja **7** se može pomaknuti prema natrag.

PST 900 PEL (vidjeti sliku G):

- Izvucite spremište za listove pile **21** iz ploče podnožja **7**.
- Otpustite vijak **24** i uvucite ploču podnožja **7** do graničnika, u smjeru usisnog nastavka **5**.
- Ponovno stegnite vijak **24**.

PST 1000 PEL (vidjeti sliku H):

- Otvorite steznu polugu **6** ploče podnožja i pomaknite ploču podnožja **7** do graničnika u smjeru usisnog nastavka **5**.
- Zatvorite steznu polugu **6**, kako bi se ploča podnožja učvrstila u namještenom položaju.

Piljenje sa pomaknutom pločom podnožja **7** moguće je samo sa kutom kosog rezanja od 0°. Osim toga, kontrola linije rezanja „Cut Control“ ne smije se koristiti sa podnožjem **13**, graničnikom paralelnosti sa kružnim rezačem **26** (pribor), kao i sa zaštitom od lomljenja strugotine **22**.

Naprava za puhanje strugotine

Sa zračnom strujom naprave za puhanje strugotine **9** linija rezanja se može držati slobodna od strugotine.

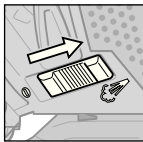

Uključiti napravu za puhanje strugotine: Za radove sa velikim skidanjem strugotine u drvu, plastici i sličnom materijalu, prekidač **9** pomaknite u smjeru usisnog nastavka.

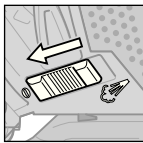

Isključiti napravu za puhanje strugotine: Za radove u metalu, kao i kod priključenog usisavanja prašine, prekidač **9** pomaknite u smjeru lista pile.

Puštanje u rad

- ▶ **Pridržavajte se mrežnog napona! Napon izvora struje mora se podudarati s podacima na tipskoj pločici električnog alata. Električni alati označeni s 230 V mogu raditi i na 220 V.**

Uključivanje LED-radnog svjetla

Radno svjetlo **14** poboljšava uvjete vidljivosti u neposrednom radnom području. Možete postići posebno dobre rezultate piljenja, tako da radno svjetlo koristite zajedno sa kontrolom linije rezanja „Cut Control“.

Radno svjetlo **14** uključite laganim pritiskom na prekidač za uključivanje/isključivanje **3**. Ako bi prekidač za uključivanje/isključivanje pritisnuli snažnije, električni alat će se uključiti i radno svjetlo će dalje svijetliti.

- ▶ **Ne gledajte izravno u radno svjetlo jer vas ono može zaslijepiti.**

Uključivanje/isključivanje

Za **uključivanje** električnog alata pritisnite prekidač za uključivanje/isključivanje **3**.

Za **aretiranje** prekidača za uključivanje/isključivanje **3** držite ga pritisnutog i pomaknite aretiranje **1** u desno ili lijevo.

Za **isključivanje** električnog alata otpustite prekidač za uključivanje/isključivanje **3**. Kod aretiranja najprije pritisnite prekidač za uključivanje/isključivanje **3**, a nakon toga ga otpustite.

Upravljanje/prethodno biranje broja hodova

Povećanjem ili smanjenjem pritiska na prekidač za uključivanje/isključivanje **3** može se bestupnjevito upravljati brojem hodova uključenog električnog alata.

U stanju blokiranog prekidača za uključivanje/isključivanje **3**, električni alat će raditi sa prethodno odabranim brojem hodova.

Sa kotačićem za prethodno biranje broja hodova **2** možete prethodno odabrati broj hodova i promijeniti ih tijekom rada.

- 1–2: manji broj hodova
- 3–4: srednji broj hodova
- 5–6: veliki broj hodova

Potreban broj hodova ovisan je od materijala i radnih uvjeta i može se odrediti praktičnim pokusom.

Smanjenje broja hodova se preporučuje kod stavljanja lista pile na izradak, kao i kod piljenja plastike i aluminija.

Kod duljeg rada s manjim brojem hodova, električni alat se može jako zagrijati. Ne izbacujte list pile i ostavite da se električni alat ohladi cca. 3 minute uz maksimalni broj hodova.

Upute za rad

- ▶ **Prije svih radova na električnom alatu izvucite mrežni utikač iz utičnice.**
- ▶ **Kod obrade manjih ili tanjih izradaka koristite uvijek stabilnu podlogu ili stanicu za piljenje (Bosch PLS 300).**

Prorozivanje pilom (vidjeti sliku I)

- ▶ **Postupkom prorozivanja smiju se obrađivati samo meki materijali, kao što je drvo, gipsani karton ili slični materijali!**

Za prorozivanje koristite samo kratke listove pile. Prorozivanje je moguće samo s kutom kosog rezanja od 0°.

Električni alat sa prednjim rubom ploče podnožja **7** stavite na izradak, tako da list pile **19** ne dodiruje izradak, i uključite ga. Kod električnih alata s upravljanjem brojem hodova odaberite maksimalni broj hodova. Čvrsto pritisnite električni alat prema izratku i polako zarezite listom pile u izradak.

Čim ploča podnožja **7** po čitavoj površini nalegne na izradak, počnite rezati dalje uzduž željene linije rezanja.

Graničnik paralelnosti s kružnim rezačem (pribor)

Za radove s graničnikom paralelnosti s kružnim rezačem **26** (pribor), debljina izratka smije iznositi max. 30 mm.

Uklonite podnožje za „Cut Control“ **13** iz ploče podnožja **7**. U tu svrhu neznatno stisnite podnožje i izvucite ga iz vodilice **23**.

PST 1000 PEL: Kod primjene klizne papuče **11**, kontrolni prozorčić za „Cut Control“ **12** može se sprijeda spojiti na kliznu papuču. To olakšava precizno podešavanje na traženu liniju rezanja, prije svega kod kosog rezanja (vidjeti „Kontrola linije rezanja kod kosog rezanja“, stranica 134).

Paralelni rezovi (vidjeti sliku J): Otpustite zaporni vijak **27** i uvucite skalu graničnika paralelnosti preko vodilice **23** u ploču podnožja. Namjestite željenu širinu rezanja kao vrijednost sa skale, na unutarnji rub ploče podnožja. Stegnite zaporni vijak **27**.

Kružni rezovi (vidjeti sliku K): Izbušite rupu na liniji rezanja, unutar piljenog kruga, koja je dovoljna za provlačenje lista pile. Obradite provrt sa jednim glodalom ili turpijom, kako bi list pile mogao potpuno nalijegati na liniji rezanja.

Namjestite zaporni vijak **27** na drugu stranu graničnika paralelnosti. Provucite skalu graničnika paralelnosti kroz vodilicu **23** u ploču podnožja. U izratku u sredini piljenog izreza izbušite jednu rupu. Utaknite šiljak za centriranje **28** kroz

unutarnji otvor graničnika paralelnosti i u bušenu rupu. Namjestite radijus kao vrijednost skale na unutarnjem rubu ploče podnožja. Čvrsto stegnite zaporni vijak **27**.

Sredstvo za hlađenje/mazivo

Kod piljenja metala, treba se zbog zagrijavanja materijala, uzduž linije rezanja nanijeti rashladno sredstvo, odnosno mazivo.

Održavanje i servisiranje**Održavanje i čišćenje**

- ▶ **Prije svih radova na električnom alatu izvucite mrežni utikač iz utičnice.**
- ▶ **Električni alat i otvore za hlađenje održavajte čistim kako bi se moglo dobro i sigurno raditi.**

Redovito čistite stezač lista pile. U tu svrhu izvadite list pile iz električnog alata i lagano udarite električnim alatom po ravnoj površini.

Jaka zaprljanost električnog alata može dovesti do funkcionalnih smetnji. Zbog toga materijale koji intenzivno razvijaju prašinu ne pilite odozdo ili iznad glave.

- ▶ **Kod ekstremnih uvjeta primjene po mogućnosti uvijek treba koristiti usisni uređaj. Često ispuhajte otvore za hlađenje i predspojite zaštitnu sklopku struje kvara (FI).** Kod obrade metala vodljiva prašina se može nakupiti unutar električnog alata. To može negativno utjecati na zaštitnu izolaciju električnog alata.

Povremeno podmazujte vodeći valjčić **18** s jednom kapi ulja.

Redovito kontrolirajte vodeći valjčić **18**. Ako je on istrošen, treba se zamijeniti u ovlaštenom Bosch servisu.

Ako bi električni alat unatoč brižljivih postupaka izrade i ispitivanja ipak prestao raditi, popravak treba prepustiti ovlaštenom servisu za Bosch električne alate.

Za slučaj povratnih upita ili naručivanja rezervnih dijelova, molimo vas neizostavno navedite 10-znamenkasti kataloški broj sa tipske pločice električnog alata.

Servis za kupce i savjetovanje kupaca

Naš servis će odgovoriti na vaša pitanja o popravku i održavanju vašeg proizvoda, kao i o rezervnim dijelovima. Crteže u rastavljenom obliku i informacije o rezervnim dijelovima možete naći i na našoj adresi:

www.bosch-pt.com

Tim Bosch savjetnika za kupce rado će odgovoriti na vaša pitanja o kupnji, primjeni i podešavanju proizvoda i pribora.

Hrvatski

Robert Bosch d.o.o
Kneza Branimira 22
10040 Zagreb
Tel.: +385 (01) 295 80 51
Fax: +386 (01) 5193 407

Zbrinjavanje

Električni alat, pribor i ambalažu treba dovesti na ekološki prihvatljivu ponovnu primjenu.

Samo za zemlje EU:



Ne bacajte električni alat u kućni otpad!

Prema Europskim smjernicama 2002/96/EG za električne i elektroničke stare uređaje, električni alati koji više nisu uporabivi

moraju se odvojeno sakupiti i dovesti na ekološki prihvatljivu ponovnu primjenu.

Zadržavamo pravo na promjene.

Ohutusnõuded

Üldised ohutusjuhised

⚠ TÄHELEPANU Kõik ohutusnõuded ja juhised tuleb läbi lugeda.

Ohutusnõuete ja juhiste eiramise tagajärjeks võib olla elektrilöök, tulekahju ja/või rasked vigastused.

Hoidke kõik ohutusnõuded ja juhised edasiseks kasutamiseks hoolikalt alles.

Allpool kasutatud mõiste „Elektriline tööriist“ käib võrgutoitega (toitejuhtmega) elektriliste tööriistade ja akutoitega (ilma toitejuhtmeta) elektriliste tööriistade kohta.

1) Ohutusnõuded tööpiirkonnas

a) Töökoht peab olema puhas ja hästi valgustatud. Töökohas valitsev segadus ja hämarus võib põhjustada õnnetusi.

b) Ärge kasutage elektrilist tööriista plahvatusohtlikus keskkonnas, kus leidub tuleohtlikke vedelikke, gaase või tolmu. Elektrilistest tööriistadest lööb sädemeid, mis võivad tolmu või auru süüdata.

c) Elektrilise tööriista kasutamise ajal hoidke lapsed ja teised isikud töökohast eema. Kui Teie tähelepanu kõrvale juhitakse, võib seade Teie kontrolli alt väljuda.

2) Elektriohutus

a) Elektrilise tööriista pistik peab pistikupessa sobima. Pistiku kallal ei tohi teha mingeid muudatusi. Ärge kasutage kaitsemaandusega elektriliste tööriistade puhul adapterpistikuid. Muutmata pistikud ja sobivad pistikupesad vähendavad elektrilöögi saamise riski.

b) Vältige kehakontakti maandatud pindadega, nagu torud, radiaatorid, pliidid ja külmikud. Kui Teie keha on maandatud, on elektrilöögi oht suurem.

c) Hoidke seadet vihma ja niiskuse eest. Kui elektrilise tööriista on sattunud vett, on elektrilöögi oht suurem.

d) Ärge kasutage toitejuhet otstarvetel, milleks see ei ole ette nähtud, näiteks elektrilise tööriista kandmiseks, ülesriputamiseks või pistiku pistikupesast väljatõmbamiseks. Hoidke toitejuhet kuumuse, õli, teravate servade ja seadme liikuvate osade eest. Kahjustatud või keerduläinud toitejuhtmed suurendavad elektrilöögi ohtu.

e) Kui töötate elektrilise tööriistaga vabas õhus, kasutage ainult selliseid pikendusjuhtmeid, mida on lubatud kasutada ka välistingimustes. Välistingimustes kasutamiseks sobiva pikendusjuhtme kasutamine vähendab elektrilöögi ohtu.

f) Kui elektrilise tööriista kasutamine niiskes keskkonnas on vältimatu, kasutage rikkevoolukaitselülitit. Rikkevoolukaitselülitit kasutamine vähendab elektrilöögi ohtu.

3) Inimeste turvalisus

a) Olge tähelepanelik, jälgige, mida Te teete, ning toimige elektrilise tööriistaga töötades kaalutletult. Ärge kasutage elektrilist tööriista, kui olete väsinud või uimastite, alkoholi või ravimite mõju all. Hetkeline tähelepanematus seadme kasutamisel võib põhjustada tõsiseid vigastusi.

b) Kandke isikukaitsevahendeid ja alati kaitseprille. Isikukaitsevahendite, näiteks tolmu maski, libisemiskindlate turvajalatsite, kaitsekiivri või kuulmiskaitsevahendite kandmine – sõltuvalt elektrilise tööriista tüübist ja kasutusalaast – vähendab vigastuste ohtu.

c) Vältige seadme tahtmatut käivitamist. Enne pistiku ühendamist pistikupessa, aku ühendamist seadme külge, seadme ülestõstmist ja kandmist veenduge, et elektriline tööriist on välja lülitatud. Kui hoiate elektrilise tööriista kandmisel sõrme lülilil või ühendate vooluvõrku sisselülitatud seadme, võivad tagajärjeks olla õnnetused.

- d) Enne elektrilise tööriista sisselülitamist eemaldage selle küljest reguleerimis- ja mutrivõtmed.** Seadme pöörleva osa küljes olev reguleerimis- või mutrivõti võib põhjustada vigastusi.
- e) Vältige ebatavalist kehaasendit. Võtke stabiilne tööasend ja hoidke kogu aeg tasakaalu.** Nii saate elektrilist tööriista ootamatutes olukordades paremini kontrollida.
- f) Kandke sobivat rõivastust. Ärge kandke laiu riideid ega ehteid. Hoidke juuksed, rõivad ja kindad seadme liikuvatest osadest eemal.** Lotendavad riided, ehted või pikad juuksed võivad sattuda seadme liikuvate osade vahele.
- g) Kui on võimalik paigaldada tolmueemaldus- ja tolmutõukumisseadiseid, veenduge, et need on seadmega ühendatud ja et neid kasutatakse õigesti.** Tolmueemaldusseadise kasutamine vähendab tolmust põhjustatud ohte.
- 4) Elektriliste tööriistade hoolikas käsitlemine ja kasutamine**
- a) Ärge koormake seadet üle. Kasutage töö tegemiseks selleks ettenähtud elektrilist tööriista.** Sobiva elektrilise tööriistaga töötate ettenähtud jõudluspiirides efektiivsemalt ja ohutumalt.
- b) Ärge kasutage elektrilist tööriista, mille lüliti on rikkis.** Elektriline tööriist, mida ei ole enam võimalik lülitist sisse ja välja lülitada, on ohtlik ning tuleb parandada.
- c) Tõmmake pistik pistikupesast välja ja/või eemaldage seadmest aku enne seadme reguleerimist, tarvikute vahetamist ja seadme ärapanekut.** See ettevaatusabinõu väldib elektrilise tööriista soovimatut käivitamist.
- d) Kasutusvälisel ajal hoidke elektrilise tööriistu lastele kättesaamatus kohas. Ärge laske seadet kasutada isikutel, kes seadet ei tunne või pole siintoodud juhiseid lugenud.** Asjatundmatute isikute käes on elektrilised tööriistad ohtlikud.
- e) Hoolitsege seadme eest korralikult.** Kontrollige, kas seadme liikuvad osad töötavad veatult ega kiildu kiini. **Veenduge, et seadme detailid ei ole murdunud või kahjustatud määral, mis mõjutab seadme töökindlust. Laske kahjustatud detailid enne seadme kasutamist parandada.** Paljude õnnetuste põhjuseks on halvasti hooldatud elektrilised tööriistad.
- f) Hoidke löiketarvikud teravad ja puhtad.** Hoolikalt hooldatud, teravate löikeservadega löiketarvikud kiilduvad harvemini kinni ja neid on lihtsam juhtida.
- g) Kasutage elektrilist tööriista, lisavarustust, tarvikuid jne vastavalt siintoodud juhiste ja nii, nagu konkreetse seadmetüübi jaoks ette nähtud. Arvestage seejuures töötingimuste ja teostatava töö iseloomuga.** Elektriliste tööriistade nõuetevastane kasutamine võib põhjustada ohtlikke olukordi.
- 5) Teenindus**
- a) Laske elektrilist tööriista parandada ainult kvalifitseeritud spetsialistidel, kes kasutavad originaalvaruosi.** Nii tagate püsivalt seadme ohutu töö.

Ohutusnõuded tikksaagide kasutamisel

- ▶ **Kui teostate töid, mille puhul võib tarvik tabada varjatud elektrijuhtmeid või seadme enda toitejuhet, hoidke seadet ainult isoleeritud käepidemetest.** Kontakt pingele alla oleva elektrijuhtmega võib pingestada seadme metallosad ja põhjustada elektrilöögi.
- ▶ **Hoidke käed töödeldavast piirkonnast eemal. Ärge viige sõrmi tooriku alla.** Saelehega kokkupuutel võite end vigastada.
- ▶ **Viige seade töödeldava esemega kokku alles siis, kui seade on sisse lülitatud.** Vastasel korral tekib tagasilöögi oht, kui tarvik toorikus kinni kiildub.
- ▶ **Veenduge, et alustald 7 oleks saagimisel stabiilses asendis.** Kinnikiildunud saelett võib rebeneda või põhjustada tagasilöögi.

- ▶ **Pärast saagimise lõppu lülitage tööriist välja ja oodake, kuni saeleht seiskub. Alles siis tõmmake saeleht löikejäljest välja.** Nii väldite tagasilööki ja saate tööriista ohutult käest panna.
- ▶ **Kasutage ainult teravaid, töökorras olevaid saelehti.** Köverdunud või nürid saeleded võivad murduda või põhjustada tagasilöögi.
- ▶ **Ärge pidurdage saelehte pärast väljalülitamist, avaldades saelehele külgsurvet.** Saeleht võib kahjustuda, murduda või põhjustada tagasilöögi.
- ▶ **Varjatult paiknevate elektrijuhtmete, gaasi- või veetorude avastamiseks kasutage sobivaid otsimiseadmeid või pöörduge kohaliku elektri-, gaasi- või veevarustusfirma poole.** Kokkupuutel elektrijuhtmetega tekib tulekahju- ja elektrilöögioht. Gaasitorustiku vigastamisel tekib plahvatusoht. Veetorustiku vigastamine põhjustab materiaalse kahju ja võib tekitada elektrilöögi.
- ▶ **Kinnitage töödeldav toorik.** Kinnitusseadmete või kruustangidega kinnitatud toorik püsib kindlamalt kui käega hoides.
- ▶ **Hoidke oma töökoht puhas.** Materjalisegud on eriti ohtlikud. Kergmetallide tolmu võib süttida või plahvatada.
- ▶ **Enne käestpanekut oodake, kuni elektriline tööriist on seiskunud.** Kasutatav tarvik võib kinni kiilduda ja põhjustada kontrolli kaotuse seadme üle.
- ▶ **Ärge kasutage elektrilist tööriista, mille toitejuhe on vigastatud. Ärge puudutage vigastatud toitejuhet; kui toitejuhe saab töötamise ajal vigastada, tõmmake pistik kohe pistikupesast välja.** Vigastatud toitejuhe suurendab elektrilöögi ohtu.

Tööpõhimõtte kirjeldus



Kõik ohutusnõuded ja juhised tuleb läbi lugeda. Ohutusnõuete ja juhiste eiramise tagajärjeks võib olla elektrilöökk, tulekahju ja/või rasked vigastused.

Nõuetekohane kasutamine

Seade on ette nähtud puidu, plastmaterjalide, metalli, keraamiliste plaatide ja kummi saagimiseks, samuti eelpool nimetatud materjalides väljalõigete teostamiseks. Tööriist on ette nähtud nii sirgete kui figuurilõigete teostamiseks, kusjuures lõikenurk võib olla kuni 45°. Järgige soovitusi saelehtede osas.

Seadme osad

Seadme osade numeratsiooni aluseks on jooniste leheküljel toodud numbrid.

- 1 Lülit (sisse/välja) lukustusnupp
- 2 Käigusageduse regulaator
- 3 Lülit (sisse/välja)
- 4 Äratõmbevoolik*
- 5 Äratõmbeava
- 6 Alustalla kinnitushoob (PST 1000 PEL)
- 7 Alustald
- 8 Pendelliikumise reguleerimishoob
- 9 Saepuru ärapuhumiseseadme lüliti
- 10 Kaitsekate
- 11 Liugtald (PST 1000 PEL)
- 12 Lõikejoone kontrolli „Cut Control“ aken
- 13 Lõikejoone kontrolli „Cut Control“ sokkel
- 14 Töötuli
- 15 Käepide (isoleeritud haardepind)

- 16** Terahoidja
17 SDS-hoob saelehe lukustamiseks
18 Juhtrull
19 Saeleht*
20 Puutekaitse
21 Saelehehoidik (PST 900 PEL)
22 Materjali rebimisvastane kaitse*
23 Paralleeljuhiku juhtsiin
24 Kruvi (PST 900 PEL)
25 Lõikenurga skaala
26 Paralleeljuhik koos ringsaagimisjuhikuga*
27 Paralleeljuhiku lukustuskrugi*
28 Paralleeljuhiku tsentreerimisotsak*
29 Lõikemärk 0°
30 Lõikemärk 45°
31 Lõikemärk 45° koos liugtallaga (PST 1000 PEL)

***Tarnekomplekt ei sisalda kõiki kasutusjuhendis olevatel joonistel kujutatud või kasutusjuhendis nimetatud lisatarvikuid. Lisatarvikute täieliku loetelu leiate meie lisatarvikute kataloogist.**

Tehnilised andmed

Tikksaag		PST 900 PEL	PST 1000 PEL
Tootenumbr		3 603 CA0 2..	3 603 CA0 3..
Lõikejoone kontroll „Cut Control“		●	●
Käigusageduse reguleerimine		●	●
Käigusageduse eelvalik		●	●
Pendelliikumine		●	●
Nimivõimsus	W	620	650
Väljundvõimsus	W	340	360
Tühikäigusagedus n_0	min ⁻¹	500–3100	500–3100
Käigu pikkus	mm	23	23
Max lõikesügavus			
– puidus	mm	90	100
– alumiiniumis	mm	15	20
– terases (legeerimata)	mm	8	10
Max lõikenurk (vasak/parem)	°	45	45
Kaal EPTA-Procedure 01/2003 järgi	kg	2,1	2,2
Kaitseaste		□/II	□/II

Andmed kehtivad nimipingetel [U] 230/240 V. Madalamatel pingetel ja kasutusriigis spetsiifiliste mudelite puhul võivad toodud andmed varieeruda.

Pöörake palun tähelepanu oma tööriista andmesildil toodud tootenumbrile. Seadmete kaubanduslik tähistus võib olla erinev.

Andmed müra/vibratsiooni kohta

		PST 900 PEL	PST 1000 PEL
Müra mõõdetud vastavalt standardile EN 60745.			
Seadme A-karakteristikuga mõõdetud müratase on üldjuhul			
Helirõhu tase	dB(A)	86	86
Müravõimsuse tase	dB(A)	97	97
Mõõtemääramatus K=	dB	3	3
Kandke kuulmiskaitsevahendeid!			
Vibratsiooni kogutase (kolme suuna vektorisumma), kindlakst tehtud vastavalt standardile EN 60745:			
Laastplaatide saagimine:			
Vibratsioon a_h	m/s^2	11,5	10,0
Mõõtemääramatus K	m/s^2	4,0	2,0
Lehtmetsalli saagimine:			
Vibratsioon a_h	m/s^2	8,5	7,0
Mõõtemääramatus K	m/s^2	2,0	2,0

Käesolevas juhendis toodud vibratsioon on mõõdetud standardi EN 60745 kohase mõõtemetodi järgi ja seda saab kasutada elektriliste tööriistade omavaheliseks võrdlemiseks. See sobib ka vibratsiooni esialgseks hindamiseks.

Toodud vibratsioonitase on tüüpiline elektrilise tööriista kasutamisel ettenähtud töödeks. Kui aga elektrilist tööriista kasutatakse muudeks töödeks, rakendatakse teisi tarvikuid või kui tööriista hooldus pole piisav, võib vibratsioonitase kõikuda. See võib vibratsiooni tööperioodi jooksul tunduvalt suurendada.

Vibratsiooni täpseks hindamiseks tuleb arvesse võtta ka aega, mil seade oli välja lülitatud või küll sisse lülitatud, kuid tegelikult tööle rakendamata. See võib vibratsiooni tööperioodi jooksul tunduvalt vähendada.

Rakendage tööriista kasutaja kaitsmiseks vibratsiooni mõju eest täiendavaid kaitsemeetmeid, näiteks: hooldage tööriistu ja tarvikuid piisavalt, hoidke käed soojas, tagage sujuv töökorraldus.



Vastavus normidele 

Kinnitame ainuvastutajana, et punktis „Tehnilised andmed“ kirjeldatud toode vastab järgmistele standarditele või normdokumentidele: EN 60745 vastavalt direktiivide 2004/108/EÜ, 98/37/EÜ (kuni 28.12.2009), 2006/42/EÜ (alates 29.12.2009).

Tehniline toimik saadaval aadressil:
Robert Bosch GmbH, PT/ESC,
D-70745 Leinfelden-Echterdingen

Dr. Egbert Schneider
Senior Vice President
Engineering

Dr. Eckerhard Strötgen
Head of Product
Certification

Robert Bosch GmbH, Power Tools Division
D-70745 Leinfelden-Echterdingen
Leinfelden, 21.08.2009

Montaaž

- ▶ **Enne mistahes tööde teostamist elektrilise tööriista kallal tõmmake pistik pistikupesast välja.**

Saelehe paigaldamine/vahetamine

- ▶ **Saelehe paigaldamisel kandke kaitsekindaid.** Saelehega kokkupuutel võite end vigastada.

Saelehe vahetus

Ülevaate soovituslikest saeletehdest leiate käesoleva kasutusjuhendi lõpust. Kasutage üksnes T-sabaga saelehti. Saeleht ei tohiks olla pikem kui ettenähtud lõike jaoks vajalik.

Kitsaste kurvide saagimiseks kasutage kitsast saelehte.

Saelehe paigaldus (vt joonis A1)

Vajadusel eemaldage kaitsekate **10** (vt „Kaitsekate“).

Lükake saeleht **19**, hambad saagimissuunas, saelehe kinnituskohta **16**. SDS-hoob **17** liigub iseenesest tahapoole ja saeleht lukustub. Ärge suruge hooba **17** käega tahapoole, see võib tööriista vigastada.

Saelehe paigaldamisel jälgige, et saelehe selg asetuks täpselt juhtrullis **18** oleva soone sisse.

- ▶ **Kontrollige, kas saeleht kinnitub korralikult.** Lahtine saeleht võib välja kukkuda ja Teid vigastada.

Saelehe eemaldamine (vt joonist A2)

- ▶ **Saelehe väljahüppamisel hoidke seadet nii, et väljahüppav saeleht ei vigastaks inimesi ega loomi.**

Keerake SDS-hoob **17** puutekaitse **20** suunas lõpuni ette. Saeleht vabaneb ja hüppab automaatselt välja.

Saelehehoidik (PST 900 PEL) (vt joonist B)

Saelehehoidikusse **21** saab paigutada kuni kuus saelete pikkusega kuni 110 mm. Asetage ühenukilise sabaga (T-sabaga) saeleteh hoidiku selleks ettenähtud avasse. Kuni kolm saeleteh võivad olla üksteise peal.

Sulgege saelehehoidik ja lükake see lõpuni avasse alustallas **7**.

Liugtald (PST 1000 PEL)

Tundlike pindade töötlemisel võite asetada liugtalla **11** alustallale **7**, et vältida pinna kriimustamist.

Liugtalla **11** paigaldamiseks asetage liugtald alustalla **7** ette, suruge tagant üles ja laske kohale fikseeruda.

Materjali rebimisvastane kaitse

Materjali rebimisvastane kaitse **22** (lisatarvik) väldib puitmaterjalide saagimisel pealispinna rebenemist. Materjali rebimisvastast kaitset saab kasutada ainult teatud tüüpi saeletehede ja 0° lõikenurga korral. Alustalda **7** ei tohi materjali rebimisvastase kaitse kasutamisel nihutada saagimise lihtsustamiseks servade läheduses tahapoole.

Suruge materjali rebimisvastane kaitse **22** altpoolt alustalda **7** sisse.

PST 1000 PEL (vt joonist C): Liugtalla **11** kasutamisel ei paigaldata materjali rebimisvastane kaitse **22** mitte alustalda **7**, vaid liugtalda.

Lõikejoone kontroll „Cut Control“

Lõikejoone kontroll „Cut Control“ võimaldab seadet piki toorikule kantud lõikejoont täpselt juhtida. „Cut Control“ komplekti kuuluvad aken **12** lõikemärkidega ja sokkel **13** tööriista kinnitamiseks.

„Cut Control“ kinnitamine alustalla külge (vt joonist D)

Kinnitage „Cut Control“ **12** aken sokli **13** külge. Seejärel suruge soklit kergelt kokku ja laske sellel juhtsiini **23** alustallas **7** kohale fikseeruda.

„Cut Control“ kinnitamine liugtalla külge (PST 1000 PEL) (vt joonist E)

Lõikejoone kontrolli selle süsteemi puhul saab „Cut Control“ akent **12** kinnitada koos sokliga **13** alustalla **7** külge või eraldi otse liugtalla **11** külge.

Eemaldage sokkel „Cut Control“ **13** alustallast **7**. Selleks suruge soklit kergelt kokku ja võtke see juhtsiinist **23** välja.

Tõmmake aken „Cut Control“ **12** sokli **13** küljest maha ja kinnitage see liugtalla **11** külge.

Tolmu/saepuru äratõmme

- ▶ Pliisisaldusega värvide, teatud puiduliikide, mineraalide ja metalli tolmu võib kahjustada tervist. Tolmuga kokkupuude ja tolmu sissehingamine võib põhjustada seadme kasutajal või läheduses viibivatel inimestel allergilisi reaktsioone ja/või hingamisteede haigusi. Teatud tolmu, näiteks tamme- ja pöögitolmu, on vähkitekita toimega, iseäranis kombinatsioonis puidutöötlemisel kasutatavate lisaainetega (kromaadid, puidukaitsevahendid). Asbesti sisaldavat materjali tohivad töödelda üksnes vastava ala asjatundjad.
 - Võimaluse korral kasutage tolmuimejat.
 - Tagage töökohas hea ventilatsioon.
 - Soovitav on kasutada hingamisteede kaitsemaski filtriga P2.

Pidage kinni töödeldavate materjalide suhtes Teie riigis kehtivatest eeskirjadest.

Kaitsekate (vt joonist F)

Monteerige kaitsekate **10** enne elektrilise tööriista ühendamist tolmuimejaga.

Asetage kaitsekate **10** elektrilise tööriista peale selliselt, et kinnitused haakuvad korpuse vastavatesse avadesse.

Tolmueemalduseta tööde ning figuurlõigete puhul eemaldage kaitsekate **10**. Selleks suruge kate välimiste kinnituste kõrgusel kokku ja tõmmake suunaga ette maha.

Tolmuimeja ühendamine

Suruge äratõmbevoolik **4** (lisatarvik) äratõmbeava **5** külge. Ühendage äratõmbevoolik **4** tolmuimejaga (lisatarvik). Ülevaate erinevate tolmuimejatega ühendamise võimalustest leiata käesoleva kasutusjuhendi lõpust.

Lülitage saepuru ärapuhumiseseade välja, kui olete tolmuimeja külge ühendanud (vt „Saepuru ärapuhumiseseade“).

Tolmuimeja peab töödeldava materjali tolmu imemiseks sobima.

Tervistkahjustava, kantserogeense ja kuiva tolmu eemaldamiseks kasutage spetsiaaltolmuimejat.

Kasutus

Kasutusviisid

- ▶ **Enne mistahes tööde teostamist elektrilise tööriista kallal tõmmake pistik pistikupesast välja.**

Pendelliikumise reguleerimine

Neljas astmes reguleeritav pendelliikumine võimaldab löikekiirust, löikejõudlust ja löikekvalliteeti töödeldava materjaliga optimaalselt kohandada.

Reguleerimishoovaga **8** saate pendelliikumist reguleerida ka töötamise ajal.

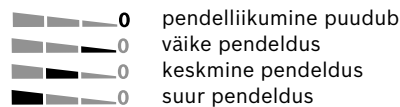

Igakordseks kasutusotstarbeks optimaalne pendelliikumine selgub praktilise katse käigus. Seejuures juhinduge järgmistest soovistest:

- Mida peenemat ja puhtamat löikejälge soovite saada, seda väiksem pendelliikumine valige või lülitage pendelliikumine täiesti välja.
- Õhukeste materjalide (nt pleki) saagimisel lülitage pendelliikumine välja.
- Kõvade materjalide (nt terase) saagimisel kasutage väikest pendelliikumist.
- Pehme materjalide töötlemisel ja puidu saagimisel piki kiudu võite kasutada suurimat pendelliikumist.

Löikenurga reguleerimine

Alustalda **7** saab kuni 45° nurga all saagimiseks pöörata paremale või vasakule.

Kaitsekate **10** ja materjali rebimisvastast kaitset **22** ei saa kaldlõigete puhul paigaldada.

Vajaduse korral võtke maha kaitsekate **10** (vt „Kaitsekate“, lk 144) ja eemaldage materjali rebimisvastane kaitse **22** (vt „Materjali rebimisvastane kaitse“, lk 143).

PST 900 PEL (vt joonist G):

- Tõmmake saelehehoidik **21** alustallast **7** välja.
- Keerake lahti kruvi **24** ja lükake alustalda **7** kergelt äratõmbeava **5** suunas.

- Tāpsete kaldenurkade reguleerimiseks on alustalla paremal ja vasakul pool fikseerumispunktid asendites 0°, 22,5° ja 45°. Keerake alustald **7** vastavalt skaalale **25** soovitud asendisse. Teisi kaldenurki saab vālja reguleerida nurgamōōdiku abil.
- Seejārel lūkake alustald **7** lõpuni saelehe suunas **19**.
- Keerake kruvi **24** uuesti kinni.

PST 1000 PEL (vt joonist H):

- Avage alustalla kinnitushoob **6** ja lūkake alustalda **7** kergelt āratōmbeava **5** suunas.
- Tāpsete kaldenurkade reguleerimiseks on alustalla paremal ja vasakul pool fikseerumispunktid asendites 0°, 22,5° ja 45°. Keerake alustald **7** vastavalt skaalale **25** soovitud asendisse. Teisi kaldenurki saab vālja reguleerida nurgamōōdiku abil.
- Seejārel lūkake alustald **7** lõpuni saelehe suunas **19**.
- Sulgege kinnitushoob **6**, et alustalda vālja-reguleeritud asendis lukustada.

Lōikejoone kontrollimiseks kaldlōigete puhul (PST 900 PEL)

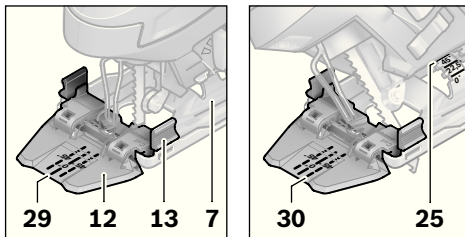

Lōikejoone kontrollimiseks on aknal „Cut Control“ **12** mārķ **29** täisnurga all 0° juures tehtava lōike jaoks ja mārķ **30** paremale vōi vasakule 45° all tehtava kaldlōike jaoks vastavalt skaalale **25**.

Vahemikku 0° kuni 45° jāvāvate lōikenurkade jaoks tuleneb lōikemārķ proportsionaalselt. Selle saab mittepūsiva markeriga kanda lisaks aknale „Cut Control“ **12** ja kergesti uuesti eemaldada.

Tāpse tōō puhul on soovitav kōigepealt teha proovilōige.

Lōikejoone kontrollimiseks kaldlōigete puhul (PST 1000 PEL)

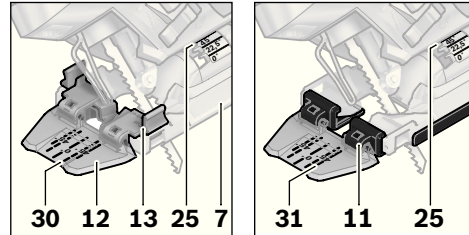

Lōikejoone kontrollimiseks on aknal „Cut Control“ **12** mārķ **29** täisnurga all 0° juures tehtava lōike jaoks ja kaks mārķi paremale vōi vasakule 45° all tehtava kaldlōike jaoks vastavalt skaalale **25**. Lōikejoone kontrolli kinnitamisel sokliga „Cut Control“ **13** alustalla **7** külge tuleb juhinduda sisemisest mārķist **30**. Akna „Cut Control“ **12** kinnitamisel otse liugtalla **11** külge tuleb juhinduda vālisest mārķist **31**.

Vahemikku 0° kuni 45° jāvāvate lōikenurkade jaoks tuleneb lōikemārķ proportsionaalselt. Selle saab mittepūsiva markeriga kanda lisaks aknale „Cut Control“ **12** ja kergesti uuesti eemaldada.

Tāpse tōō puhul on soovitav kōigepealt teha proovilōige.

Alustalla ūberpaigutamine

Saagimistōōde lihtsustamiseks servade lāheduses saab alustalda **7** paigutada tagumisse asendisse.

PST 900 PEL (vt joonist G):

- Tōmmake saelehehoidik **21** alustallast **7** vālja.
- Keerake lahti kruvi **24** ja lūkake alustalda **7** lõpuni āratōmbeava **5** suunas.
- Keerake kruvi **24** uuesti kinni.

PST 1000 PEL (vt joonist H):

- Avage alustalla kinnitushoob **6** ja lūkake alustalda **7** kuni piirdeni āratōmbeava **5** suunas.
- Sulgege kinnitushoob **6**, et alustalda vālja-reguleeritud asendis lukustada.

Ūberpaigutatud alustalla **7** puhul on saagimine vōimalik ūksnes siis, kui kaldenurk on 0°. Lisaks sellele ei tohi kasutada lōikejoone kontrolli „Cut Control“ koos sokliga **13**, paralleeljuhikut koos ringisaagimisjuhikuga **26** (lisatarvik) ning materjali rebimisvastast kaitset **22**.

Saepuru ärapuhumiseseade

Saepuru ärapuhumiseseadme **9** õhujuga hoiab ära lõikejoone kattumise saepuruga töötamise ajal.

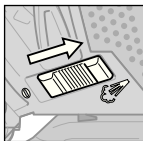

Saepuru ärapuhumiseseadme sisselülitamine: Töödeldes puitu, plastmaterjale jmt, mille puhul tekib rohkelt saepuru, lükake lüliti **9** äratõmbeava suunas.

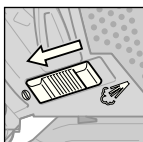

Saepuru ärapuhumiseseadme väljalülitamine: Metallitöötlisel, samuti juhul, kui seadmega on ühendatud tolmuimeja, lükake lüliti **9** saelehe suunas.

Seadme kasutuselevõtt

- ▶ **Pöörake tähelepanu võrgupingele! Võrgupinge peab ühtima tööriista andmesildil märgitud pingega. Andmesildil toodud 230 V seadmeid võib kasutada ka 220 V võrgupinge korral.**

LED-töötule sisselülitamine

Töötuli **14** parandab nähtavust tööpiirkonnas. Saagimistulemused on eriti head, kui kasutate töötuld koos lõikejoone kontrolliga „Cut Control“.

Töötule **14** sisselülitamiseks vajutage kergelt lülitile (sisse/välja) **3**. Kui vajutate lülitile (sisse/välja) kõvemini, lülitub seade sisse ja töötuli põleb edasi.

- ▶ **Ärge suunake pilku otse vastu töötuld, see võib Teid pimestada.**

Sisse-/väljalülitus

Tööriista **sisselülitamiseks** vajutage lülitile (sisse/välja) **3**.

Lüliti (sisse/välja) **3** **lukustamiseks** hoidke lüliti all ja lükake lukustusnupp **1** paremale või vasakule.

Tööriista **väljalülitamiseks** vabastage lüliti (sisse/välja) **3**. Kui lüliti (sisse/välja) **3** on lukustatud, vajutage sellele kõigepealt ja seejärel vabastage see.

Käigusageduse reguleerimine/eelvalik

Vajutades lülitile (sisse/välja) **3** suurema või väiksema survega saab sisselülitatud tööriista käigusagedust sujuvalt reguleerida.

Kui lüliti (sisse-/välja) **3** on lukustatud, töötab seade vaid eelnevalt väljareguleeritud käigusagedusel.

Käigusageduse regulaatoriga **2** saate käigusagedust eelnevalt välja reguleerida ja töötamise ajal muuta.

- 1–2: madal käigusagedus
- 3–4: keskmine käigusagedus
- 5–6: kõrge käigusagedus

Vajalik käigusagedus sõltub materjalist ja töötingimustest ning seda saab kindlaks teha praktilise katse käigus.

Väiksemat käigusagedust on soovitatav kasutada töö alustamisel ning plastmaterjalide ja alumiiniumi saagimisel.

Pikemaajalise töötamise korral väikesel käigusagedusel võig seade tugevasti kuumeneda. Eemaldage saeleht ja laske seadmel jahtumiseks töötada umbes 3 minutit maksimaalsel käigusagedusel.

Tööjuhised

- ▶ **Enne mistahes tööde teostamist elektrilise tööriista kallal tõmmake pistik pistikupesast välja.**
- ▶ **Väikeste või õhukeste toorikute saagimisel kasutage alati stabiilset alust või saagimisrakist (Bosch PLS 300).**

Saagimise alustamine materjali keskelt („uputamine“) (vt joonist I)

- ▶ **Antud töövõtet on lubatud kasutada ainult pehmete materjalide nagu puidu, kipskartongi jmt töötlemisel!**

Kasutage üksnes lühikesi saelehti. Saagimist saab materjali keskelt alustada vaid siis, kui lõikenurk on 0°.

Asetage seade alustalla **7** esiservaga toorikule nii, et saeleht **19** ei puutu toorikuga kokku, ja lülitage seade sisse. Käigusageduse reguleerimisega seadmete puhul valige maksimaalne käigusagedus. Suruge seade tugevalt vastu toorikut ja uputage saeleht materjali aeglaselt sisse.

Niipea, kui alustald **7** toetub kogu oma pinnaga vastu töödeldavat materjali, jätkake saagimist piki vajalikku kontuuri.

Paralleeljuhik koos ringsaagimisjuhikuga (lisatarvik)

Ringsaagimisjuhikuga varustatud paralleeljuhiku **26** (lisatarvik) kasutamisel tohib tooriku paksus olla maksimaalselt 30 mm.

Eemaldage sokkel „Cut Control“ **13** alustallast **7**. Selleks suruge soklit kergelt kokku ja võtke see juhtsiinist **23** välja.

PST 1000 PEL: Kui kasutada liugtalda **11**, saab akent „Cut Control“ **12** kinnitada eest liugtalla külge. See kergendab soovitud lõikejoone täpset väljareguleerimist eeskätt kaldlõigete puhul (vt „Lõikejoone kontroll kaldlõigete puhul“, lk 145).

Paralleellõiked (vt joonist J): Keerake lahti lukustuskruvi **27** ja lükake paralleeljuhiku skaala läbi alustallas oleva juhtsiini **23**. Reguleerige soovitud lõikelaius välja alustalla siseserval oleval skaalal. Keerake lukustuskruvi **27** kinni.

Ringikujulised lõiked (vt joonist K): Puurige lõikejoonele väljasaetava ringi piires auk, mis on piisava suurusega saelege läbitorkamiseks. Töödelge auku freesi või viiliga, et saelegt oleks tihedalt lõikejoone vastas. Asetage paralleeljuhiku teisele küljele lukustuskruvi **27**. Lükake paralleeljuhiku skaala läbi alustallas oleva juhtsiini **23**. Puurige toorikust väljasaetava osa keskohta auk. Torgake tsentreerimisotsak **28** paralleeljuhiku siseavast ja puuritud august läbi. Reguleerige alustalla siseserval oleva skaalal välja raadius. Keerake lukustuskruvi **27** kinni.

Jahutus-/määrdeaine

Metalli saagimisel tuleks materjali kuumenemise tõttu kanda piki lõikejoont jahutus- või määrdeainet.

Hooldus ja teenindus

Hooldus ja puhastus

- ▶ **Enne mistahes tööde teostamist elektrilise tööriista kallal tõmmake pistik pistikupesast välja.**
- ▶ **Seadme laitmatu ja ohutu töö tagamiseks hoidke seade ja selle ventilatsioonivad puhtad.**

Puhastage saelege kinnitusava regulaarselt. Selleks võtke saelegt tööriistast välja ja koputage tööriista kergelt vastu siledat pinda.

Liigne mustus võib tekitada häireid seadme töös. Seetõttu ei tohi rohkelt tolmu tekitavaid materjale töödelda alt üles ega pea kohal.

- ▶ **Äärmuslike töötingimuste korral kasutage võimaluse korral tolmuimejat. Puhastage sageli ventilatsioonivavasid ja kasutage rikkevoolukaitseülililit.** Äärmuslike töötingimuste korral võib seadmesse koguneda elektrit juhtivat tolmu. Seadme kaitseisolatsioon võib kahjustuda.

Määrige juhtrulli **18** aeg-ajalt mõne tilga õliga.

Kontrollige juhtrulli **18** regulaarselt. Kui see on kulunud, tuleb see Boschi volitatud remonditöökojas välja vahetada lasta.

Antud seade on hoolikalt valmistatud ja testitud. Kui seade sellest hoolimata rikki läheb, tuleb see lasta parandada Boschi elektriliste käsitööriistade volitatud remonditöökojas.

Järelepärimiste esitamisel ja tagavaraosade tellimisel näidake kindlasti ära seadme andmesildil olev 10-kohaline tootenumber.

Müügijärgne teenindus ja nõustamine

Müügiesindajad annavad vastused toote paranduse ja hooldusega ning varuosadega seotud küsimustele. Joonised ja lisateabe varuosade kohta leiate ka veebiaadressilt:

www.bosch-pt.com

Boschi müügiesindajad nõustavad Teid toodete ja lisatarvikute ostmise, kasutamise ja seadistamisega seotud küsimustes.

Eesti Vabariik

Mercantile Group AS
Boschi elektriliste käsitööriistade remont ja hooldus
Pärnu mnt. 549
76401 Saue vald, Laagri
Tel.: + 372 (0679) 1122
Fax: + 372 (0679) 1129

Kasutuskõlmatuks muutunud seadmete käitlus

Elektriseadmed, lisatarvikud ja pakendid tuleks keskkonnasäästlikult ringlusse võtta.

Üksnes EL liikmesriikidele:



Ärge käideldge kasutuskõlmatuks muutunud elektrilisi tööriistu koos olmejäätmetega!

Vastavalt Euroopa Parlamendi ja nõukogu direktiivile 2002/96/EÜ elektri- ja elektroonikaseadmete

jäätmete kohta ning direktiivi kohaldamisele liikmesriikides tuleb kasutuskõlmatuks muutunud elektrilised tööriistad eraldi kokku koguda ja keskkonnasäästlikult korduskasutada või ringlusse võtta.

Tootja jätab endale õiguse muudatuste tegemiseks.

Drošības noteikumi

Vispārējie drošības noteikumi darbam ar elektroinstrumentiem

⚠ BRĪDINĀJUMS Rūpīgi izlasiet visus drošības noteikumus. Šeit sniegto drošības noteikumu un norādījumu neievērošana var izraisīt aizdegšanos un būt par cēloni elektriskajam triecienam vai nopietnam savainojumam.

Pēc izlasīšanas uzglabājiet šos noteikumus turpmākai izmantošanai.

Turpmākajā izklāstā lietotais apzīmējums „elektroinstrumenti” attiecas gan uz tīkla elektroinstrumentiem (ar elektrokabeļi), gan arī uz akumulatora elektroinstrumentiem (bez elektrokabeļa).

1) Drošība darba vietā

- a) **Seko jiet, lai darba vieta būtu tīra un sakārtota.** Nekārtīgā darba vietā un sliktā apgaismojumā var viegli notikt nelaimes gadījums.
- b) **Nelietojiet elektroinstrumentu eksplozīvu vai ugunsnedrošu vielu tuvumā un vietās ar paaugstinātu gāzes vai putekļu saturu gaisā.** Darba laikā elektroinstrumenti nedaudz dzirksteļo, un tas var izsaukt viegli degošu putekļu vai tvaiku aizdegšanos.
- c) **Lietojot elektroinstrumentu, neļaujiet nepiederošām personām un jo īpaši bērniem tuvoties darba vietai.** Citu personu klātbūtne var novērst uzmanību, kā rezultātā jūs varat zaudēt kontroli pār elektroinstrumentu.

2) Elektrodrošība

- a) **Elektroinstrumenta kontaktdakšai jābūt piemērotai elektrotīkla kontaktligzdai. Kontaktdakšas konstrukciju nedrīkst nekādā veidā mainīt. Nelietojiet kontaktdakšas salāgotājus, ja elektroinstrumenti caur kabeļiem tiek savienoti ar aizsargzēmējuma ķēdi.** Neizmainītas konstrukcijas kontaktdakša, kas piemērota kontaktligzdai, ļauj samazināt elektriskā trieciena saņemšanas risku.

- b) **Darba laikā nepieskarieties sazēmētiem priekšmetiem, piemēram, caurulēm, radiatoriem, plītim vai ledusskapjiem.** Pieskaroties sazēmētām virsmām, pieaug risks saņemt elektrisko triecienu.

- c) **Nelietojiet elektroinstrumentu lietus laikā, neturiet to mitrumā.** Mitrumam iekļūstot elektroinstrumentā, pieaug risks saņemt elektrisko triecienu.

- d) **Nenesiet un nepiekariet elektroinstrumentu aiz elektrokabeļa. Neraujiet aiz kabeļa, ja vēlaties atvienot instrumentu no elektrotīkla kontaktligzdas. Sargājiet elektrokabeļi no karstuma, eļļas, asām šķautnēm un elektroinstrumenta kustīgajām daļām.** Bojāts vai samezgļojies elektrokabeļis var būt par cēloni elektriskajam triecienam.

- e) **Darbinot elektroinstrumentu ārpus telpām, izmantojiet tā pievienošanai vienīgi tādus pagarinātājkaabeļus, kuru lietošana ārpus telpām ir atļauta.** Lietojot elektrokabeļi, kas piemēroti darbam ārpus telpām, samazinās risks saņemt elektrisko triecienu.

- f) **Ja elektroinstrumentu tomēr nepieciešams lietot vietās ar paaugstinātu mitrumu, izmantojiet tā pievienošanai noplūdes strāvas aizsargreleju.** Lietojot noplūdes strāvas aizsargreleju, samazinās risks saņemt elektrisko triecienu.

3) Personiskā drošība

- a) **Darba laikā saglabājiet paškontroli un rīkojieties saskaņā ar veselo saprātu. Pārtrauciet darbu, ja jūtaties noguris vai atrodaties alkohola, narkotiku vai medikamentu izraisītā reibumā.** Strādājot ar elektroinstrumentu, pat viens neuzmanības mirklis var būt par cēloni nopietnam savainojumam.

- b) **Izmantojiet individuālos darba aizsardzības līdzekļus. Darba laikā nēsājiet aizsargbrilles.** Individuālo darba aizsardzības līdzekļu (putekļu maskas, neslidošu apavu un aizsargķiveres vai ausu aizsargu) pielietošana atbilstoši elektroinstrumenta tipam un veicamā darba raksturam ļauj izvairīties no savainojumiem.

- c) Nepieļaujiet elektroinstrumenta patvaļīgu ieslēgšanos. Pirms elektroinstrumenta pievienošanas elektrotīklam, akumulatora ievietošanas vai izņemšanas, kā arī pirms elektroinstrumenta pārņemšanas pārliedzieties, ka tas ir izslēgts.** Pārnesot elektroinstrumentu, ja pirksts atrodas uz ieslēdzēja, kā arī pievienojot to elektrobarošanas avotam laikā, kad elektroinstrumenti ir ieslēgti, var viegli notikt nelaimes gadījums.
- d) Pirms elektroinstrumenta ieslēgšanas neaizmirstiet izņemt no tā regulējošos instrumentus vai atslēgas.** Regulējošais instruments vai atslēga, kas ieslēgšanas brīdī atrodas elektroinstrumenta kustīgajās daļās, var radīt savainojumu.
- e) Darba laikā izvairieties ieņemt neērtu vai nedabisku ķermeņa stāvokli. Vienmēr ieturiet stingru stāju un centieties saglabāt līdzsvaru.** Tas atvieglo elektroinstrumenta vadību neparedzētās situācijās.
- f) Izvēlieties darbam piemērotu apģērbu. Darba laikā nenēsājiet brīvi plandošas drēbes un rotaslietas. Netuviniet matus, apģērbu un aizsargcimdus elektroinstrumenta kustīgajām daļām.** Elektroinstrumenta kustīgajās daļās var ieķerties vaļīgas drēbes, rotaslietas un gari mati.
- g) Ja elektroinstrumenta konstrukcija ļauj tam pievienot ārējo putekļu uzsūkšanas vai savākšanas/uzkrāšanas ierīci, sekojiet, lai tā būtu pievienota un pareizi darbotos.** Pielietojot putekļu uzsūkšanu vai savākšanu/uzkrāšanu, samazinās to kaitīgā ietekme uz strādājošās personas veselību.
- 4) Saudzējoša apiešanās un darbs ar elektroinstrumentiem**
- a) Nepārslogojiet elektroinstrumentu. Katram darbam izvēlieties piemērotu elektroinstrumentu.** Elektroinstrumenti darbojas labāk un drošāk pie nominālās slodzes.
- b) Nelietojiet elektroinstrumentu, ja ir bojāts tā ieslēdzējs.** Elektroinstrumenti, ko nevar ieslēgt un izslēgt, ir bīstami lietošanai un to nepieciešams remontēt.
- c) Pirms elektroinstrumenta apkopes, regulēšanas vai darbinstrumenta nomainīšanas atvienojiet tā kontaktdakšu no barojošā elektrotīkla vai izņemiet no tā akumulatoru.** Šādi iespējams novērst elektroinstrumenta nejaušu ieslēgšanos.
- d) Ja elektroinstrumenti netiek lietoti, uzglabājiet to piemērotā vietā, kur elektroinstrumenti nav sasniedzami bērniem un personām, kuras neprot ar to rīkoties vai nav iepazinušās ar šiem noteikumiem.** Ja elektroinstrumentu lieto nekompetentas personas, tas var apdraudēt cilvēku veselību.
- e) Rūpīgi veiciet elektroinstrumenta apkalpošanu. Pārbaudiet, vai kustīgās daļas darbojas bez traucējumiem un nav iespiestas, vai kāda no daļām nav salauzta vai bojāta, vai katra no tām pareizi funkcionē un pilda tai paredzēto uzdevumu. Nodrošiniet, lai bojātās daļas tiktu savlaicīgi nomainītas vai remontētas pilnvarotā remonta darbnīcā.** Daudzi nelaimes gadījumi notiek tāpēc, ka elektroinstrumenti pirms lietošanas nav pienācīgi apkalpoti.
- f) Savlaicīgi notīriet un uzasiniet griezošos darbinstrumentus.** Rūpīgi kopti elektroinstrumenti, kas apgādāti ar asiem griezējiem instrumentiem, ļauj strādāt daudz ražīgāk un ir vieglāk vadāmi.
- g) Lietojiet vienīgi tādus elektroinstrumentus, papildpiederumus, darbinstrumentus utt., kas atbilst šeit sniegtajiem norādījumiem, ņemot vērā arī konkrētos darba apstākļus un pielietojuma īpatnības.** Elektroinstrumentu lietošana citiem mērķiem, nekā tiem, kuriem to ir paredzējusi ražotājfirma, ir bīstama un var novest pie neparedzamām sekām.
- 5) Apkalpošana**
- a) Nodrošiniet, lai elektroinstrumenta remontu veiktu kvalificēts personāls, nomainībai izmantojot oriģinālās rezerves daļas un piederumus.** Tikai tā iespējams panākt un saglabāt vajadzīgo darba drošības līmeni.

Drošības noteikumi figūrzāģiem

- ▶ **Veicot darbu, kura laikā darbinstruments var skart slēptus elektriskos vadus vai paša instrumenta elektrokabeli, turiet instrumentu tikai aiz izolētajām virsmām.** Darbinstrumentam skarot spriegumnesošus vadus, spriegums nonāk arī uz instrumenta metāla daļām un var būt par cēloni elektriskajam triecienam.
- ▶ **Netuviniet rokas zāģējuma trasei. Neturiet rokas zem zāģējamā priekšmeta.** Ķermeņa daļu saskaršanās ar zāģa asmeni var būt par cēloni savainojumam.
- ▶ **Kontaktējiet darbinstrumentu ar apstrādājamo priekšmetu tikai pēc elektroinstrumenta ieslēgšanas.** Tas ļaus izvairīties no atsitiena, kas var notikt, darbinstrumentam iestrēgstot apstrādājamajā priekšmetā.
- ▶ **Zāģēšanas laikā sekojiet, lai balstplāksne 7 cieši piegulētu zāģējamā priekšmeta virsmai.** Noliecot zāģa asmeni sānu virzienā, tas var salūzt, kā arī var notikt atsitiena.
- ▶ **Pēc zāģēšanas izslēdziet elektroinstrumentu un tikai tad izvelciet zāģa asmeni no zāģējuma, vispirms nogaidot, līdz asmens pilnīgi apstājas.** Tas ļaus izvairīties no atsitiena, un elektroinstrumentu būs iespējams droši novietot.
- ▶ **Izmantojiet tikai nebojātus, nevainojami asus zāģa asmeņus.** Deformēts vai neass zāģa asmens var salūzt vai izraisīt atsitieni.
- ▶ **Pēc instrumenta izslēgšanas nemēģiniet bremsēt zāģa asmeni ar sānu spiedienu.** Šādas rīcības dēļ zāģa asmens var tikt bojāts vai salūzt, kā arī var notikt atsitiena.
- ▶ **Lietojot piemērotu metālmeklētāju, pārbaudiet, vai apstrādes vietu nešķērso slēptas komunālapgādes līnijas, vai arī griezieties pēc konsultācijas vietējā komunālās saimniecības iestādē.** Darbinstrumenta saskaršanās ar elektropārvades līniju var izraisīt aizdegšanos vai būt par cēloni elektriskajam triecienam. Bojājums gāzes pārvades līnijā var izraisīt sprādzienu. Darbinstrumentam skarot ūdensvada cauruli, var tikt bojātas materiālās vērtības, kā arī strādājošā persona var saņemt elektrisko triecienu.
- ▶ **Nostipriniet apstrādājamo priekšmetu.** Iestiprinot apstrādājamo priekšmetu skrūvspīlēs vai citā stiprinājuma ierīcē, strādāt ir drošāk, nekā tad, ja tas tiek turēts ar rokām.
- ▶ **Uzturiet darba vietu tīru.** Īpaši bīstams ir dažādu materiālu putekļu sajaukums. Vieglo metālu putekļi ir ļoti ugunsdroši un sprādzienbīstami.
- ▶ **Pirms elektroinstrumenta novietošanas nogaidiet, līdz tas pilnīgi apstājas.** Kustībā esošs darbinstruments var iestrēgt, izsaucot kontroles zaudēšanu pār elektroinstrumentu.
- ▶ **Nelietojiet elektroinstrumentu, ja ir bojāts tā elektrokabelis. Ja elektrokabelis tiek bojāts darba laikā, nepieskarieties tam, bet izvelciet kabeļa kontaktdakšu no elektrotīkla kontaktligzdas.** Strādājot ar instrumentu, kuram ir bojāts elektrokabelis, pieaug risks saņemt elektrisko triecienu.

Funkciju apraksts



Rūpīgi izlasiet visus drošības noteikumus. Šeit sniegto drošības noteikumu un norādījumu neievērošana var izraisīt aizdegšanos un būt par cēloni elektriskajam triecienam vai nopietnam savainojumam.

Pielietojums

Elektroinstruments ir paredzēts koka, plastmasas, metāla, keramikas un gumijas plāksņu sazāgēšanai un izzāgēšanai, stingri piespiežot balstplāksni pie zāgējamā priekšmeta virsmas. Tas ir lietojams taisniem un liektiem zāgējumiem, kā arī slīpiem zāgējumiem ar zāgēšanas leņķi līdz 45°. Elektroinstrumentā iestiprināmi tikai tādi zāga asmeņi, ko šim nolūkam ieteikusi ražotājfirma.

Attēlotās sastāvdaļas

Attēloto sastāvdaļu numerācija atbilst numuriem elektroinstrumenta attēlā, kas sniegts ilustratīvajā lappusē.

- 1 Ieslēdzēja fiksators
- 2 Pirkstrats darba gājienu biežuma priekšiestādīšanai
- 3 Ieslēdzējs
- 4 Uzsūkšanas šļūtene*
- 5 Uzsūkšanas īscaurule
- 6 Balstplāksnes fiksējošā svira (PST 1000 PEL)
- 7 Balstplāksne
- 8 Svira svārsta iedarbes regulēšanai

- 9 Asmens appūtes ieslēdzējs
- 10 Aizsargpārsegs putekļu uzsūkšanai
- 11 Slīdkurpe (PST 1000 PEL)
- 12 Viziera plāksne zāgējuma trases kontroles ierīcei „Cut Control“
- 13 Cokols zāgējuma trases kontroles ierīcei „Cut Control“
- 14 Mirdzdiode darba vietas apgaismošanai
- 15 Rokturis (ar izolētu noturvirsmu)
- 16 Asmens piedziņas stienis
- 17 SDS svira zāga asmens stiprināšanai
- 18 Vadotnes rullītis
- 19 Zāga asmens*
- 20 Kontaktaizsargs
- 21 Nodalījums zāga asmeņu glabāšanai (PST 900 PEL)
- 22 Pretplaisāšanas aizsargs*
- 23 Paralēlās vadotnes turētājs
- 24 Skrūve (PST 900 PEL)
- 25 Zāgēšanas leņķa skala
- 26 Paralēlā vadotne ar aprīkojumu zāgēšanai pa apli*
- 27 Skrūve paralēlās vadotnes stiprināšanai*
- 28 Paralēlās vadotnes centrējošā smaile*
- 29 Trases marķējums zāgēšanas leņķim 0°
- 30 Trases marķējums zāgēšanas leņķim 45°
- 31 Trases marķējums zāgēšanas leņķim 45°, izmantojot slīdkurpi (PST 1000 PEL)

***Šeit attēlotie vai aprakstītie piederumi neietilpst standarta piegādes komplektā. Pilns pārskats par izstrādājuma piederumiem ir sniegts mūsu piederumu katalogā.**

Tehniskie parametri

Figūrzāģis		PST 900 PEL	PST 1000 PEL
Izstrādājuma numurs		3 603 CA0 2..	3 603 CA0 3..
Zāģējuma trases kontroles ierīce „Cut Control“		●	●
Darba gājienu biežuma regulēšana		●	●
Darba gājienu biežuma priekšiestādīšana		●	●
Svārsta ierīce		●	●
Nominālā patērējamā jauda	W	620	650
Mehāniskā jauda	W	340	360
Darba gājienu biežums brīvgaīstā n_0	min. ⁻¹	500–3100	500–3100
Darba gājienu garums	mm	23	23
Maks. zāģēšanas dziļums			
– kokā	mm	90	100
– alumīnijā	mm	15	20
– tēraudā (nelegētā)	mm	8	10
Maks. zāģēšanas leņķis (pa labi/pa kreisi)	°	45	45
Svars atbilstoši EPTA-Procedure 01/2003	kg	2,1	2,2
Elektroaizsardzības klase		□/II	□/II

Šādi parametri tiek nodrošināti pie nominālā elektrobarošanas sprieguma [U] 230/240 V. Iekārtām, kas paredzētas zemākam spriegumam vai ir modificētas atbilstoši nacionālajiem standartiem, šie parametri var atšķirties.

Lūdzam vadīties pēc elektroinstrumenta izstrādājuma numura. Atsevišķiem izstrādājumiem tirdzniecības apzīmējumi var mainīties.

Informācija par troksni un vibrāciju

	PST 900 PEL	PST 1000 PEL	
Trokšņa parametru vērtības ir noteiktas atbilstoši standartam EN 60745.			
Instrumenta radītā pēc raksturliķnes A izsvērtā trokšņa parametru tipiskās vērtības ir šādas:			
skaņas spiediena līmenis	dB(A)	86	86
skaņas jaudas līmenis	dB(A)	97	97
mērījumu izkliede K	dB	3	3
Nēsājiet ausu aizsargus!			
Kopējā vibrācijas paātrinājuma vērtība (vektoru summa trijos virzienos) ir noteikta atbilstoši standartam EN 60745:			
zāģējot skaidu plāksnes:			
vibrācijas paātrinājuma vērtība a_h	m/s^2	11,5	10,0
izkliede K	m/s^2	4,0	2,0
zāģējot metāla skārdu:			
vibrācijas paātrinājuma vērtība a_h	m/s^2	8,5	7,0
izkliede K	m/s^2	2,0	2,0

Šajā pamācībā sniegtais vibrācijas līmenis ir izmērīts atbilstoši standartā EN 60745 noteiktajai procedūrai un var tikt lietots instrumentu salīdzināšanai. To var izmantot arī vibrācijas radītās papildu slodzes iepriekšējai novērtēšanai.

Šeit sniegtais vibrācijas līmenis ir attiecināms uz elektroinstrumenta galvenajiem pielietojuma veidiem. Ja elektroinstruments tiek lietots netipiskiem mērķiem, kopā ar netipiskiem darbinstrumentiem vai nav vajadzīgajā veidā apkalpots, tā vibrācijas līmenis var atšķirties no šeit sniegtās vērtības. Tas var ievērojami palielināt vibrācijas radīto papildu slodzi zināmajam darba laika posmam.

Lai precīzi izvērtētu vibrācijas radīto papildu slodzi zināmajam darba laika posmam, jāņem vērā arī laiks, kad elektroinstruments ir izslēgts vai arī darbojas, taču reāli netiek izmantots paredzētā darba veikšanai. Tas var ievērojami samazināt vibrācijas radīto papildu slodzi zināmajam darba laika posmam.



Veiciet papildu pasākumus, lai pasargātu strādājošo personu no vibrācijas kaitīgās iedarbības, piemēram, savlaicīgi veiciet elektroinstrumenta un darbinstrumentu apkalpošanu, novērsiet roku atdzišanu un pareizi plānojiet darbu.

Atbilstības deklarācija 

Mēs ar pilnu atbildību paziņojam, ka sadaļā „Tehniskie parametri“ aprakstītais izstrādājums atbilst šādiem standartiem vai normatīvajiem dokumentiem: EN 60745, kā arī direktīvām 2004/108/EK, 98/37/EK (līdz 28.12.2009) un 2006/42/EK (no 29.12.2009).

Tehniskā dokumentācija no:
Robert Bosch GmbH, PT/ESC,
D-70745 Leinfelden-Echterdingen

Dr. Egbert Schneider Dr. Eckerhard Strötgen
Senior Vice President Head of Product
Engineering Certification

Robert Bosch GmbH, Power Tools Division
D-70745 Leinfelden-Echterdingen
Leinfelden, 21.08.2009

Montāža

- ▶ **Pirms elektroinstrumenta apkopes vai apkalpošanas izvelciet tā elektrokabeļa kontaktdakšu no barojošā elektrotīkla kontaktligzdas.**

Zāga asmens iestiprināšana vai nomaīņa

- ▶ **Iestiprinot zāga asmeņus, uzvelciet aizsargcimdus.** Ķermeņa daļu saskaršanās ar zāga asmeni var būt par cēloni savainojumam.

Zāga asmens izvēle

Pārskatu par izmantošanai ieteicamajiem zāga asmeņiem var atrast šīs pamācības beigās. Iestipriniet instrumentā tikai zāga asmeņus ar kātu, kas apgādāts ar fiksējošajiem izciļņiem (T veida kātu). Zāga asmenim nav jābūt garākam, nekā nepieciešams attiecīgā zāgējuma veidošanai.

Liektu zāgējumu veidošanai ar nelielu liekuma rādiusu izvēlieties šaurākus zāga asmeņus.

Zāga asmens iestiprināšana (skatīt attēlu A1)

Noņemiet aizsargpārsegu **10**, ja tas tiek izmantots (skatīt sadaļu „Aizsargpārsegs“).

Iebīdiet zāga asmeni **19** ar zāgēšanas virzienā vēršiem zobiem piedziņas stienī **16**, līdz tas tiek fiksējas. Pie tam SDS svira zāga asmens stiprināšanai **17** automātiski atlec atpakaļ, fiksējot asmeni piedziņas stienī stiprinājumā.

Nespiediet sviru **17** atpakaļvirzienā ar roku, jo šādi var sabojāt elektroinstrumentu.

Iestiprinot zāga asmeni, sekojiet, lai asmens aizmugurējā mala iegultu vadotnes rullīša **18** gropē.

- ▶ **Pārbaudiet, vai zāga asmens ir stingri iestiprināts.** Slikti iestiprināts zāga asmens var izkrist no stiprinājuma un savainot strādājošo personu.

Zāga asmens izņemšana (skatīt attēlu A2)

- ▶ **Zāga asmens izņemšanas laikā turiet elektroinstrumentu tā, lai krītošais zāga asmens nesavainotu cilvēkus vai mājdzīvniekus.**

Pabīdiet SDS sviru **17** līdz galam uz priekšu kontaktaizsarga **20** virzienā. Zāga asmens atbrīvojas un tiek izmests no stiprinājuma.

Nodalījums zāga asmeņu glabāšanai (PST 900 PEL) (skatīt attēlu B)

Zāga asmeņu glabāšanas nodalījumā **21** var uzglabāt līdz sešiem zāga asmeņiem, kuru garums ir līdz 110 mm. Ievietojiet zāga asmeņus ar kātu, kas apgādāts ar fiksējošajiem izciļņiem (T veida kātu) šim nolūkam paredzētajos nodalījuma padziļinājumos. Padziļinājumā citu uz cita var ievietot līdz trim zāga asmeņiem.

Aizveriet zāga asmeņu nodalījumu un līdz galam iebīdiet to šim nolūkam paredzētajā balstplāksnes **7** atverē.

Slīdkurpe (PST 1000 PEL)

Neizturīgu virsmu apstrādei ir paredzēta slīdkurpe **11**, kas nostiprināma uz balstplāksnes **7**, lai novērstu zāgējamā priekšmeta virsmas saskrāpēšanu.

Lai nostiprinātu slīdkurpi **11**, no priekšpusē ieķēļējiet to balstplāksnē **7**, tad paspiediet slīdkurpes aizmugurējo daļu augšup, ļaujot tai fiksēties uz balstplāksnes.

Pretplaisāšanas aizsargs

Pretplaisāšanas aizsargs **22** (papildpiederums) novērš zāgējuma malu plaisāšanu un atlūšanu, zāgējot koka priekšmetus. Pretplaisāšanas aizsargs ir izmantojams tikai kopā ar noteikta tipa zāga asmeņiem un pie zāgēšanas leņķa 0°. Izmantojot pretplaisāšanas aizsargu, balstplāksni **7** nedrīkst pārvietot virzienā uz instrumenta aizmuguri, kas nepieciešams, veicot zāgēšanu tuvu priekšmeta malām.

Lai iestiprinātu pretplaisāšanas aizsargu **22**, no apakšas iespiediet to balstplāksnes **7** izgriezumā.

PST 1000 PEL (skatīt attēlu C): izmantojot slīdkurpi **11**, pretplaisāšanas aizsargs **22** netiek iestiprināts balstplāksnē **7**, bet gan slīdkurpē.

Zāgējuma trases kontroles ierīce „Cut Control“

Zāgējuma trases kontroles ierīce „Cut Control“ ļauj precīzi vadīt elektroinstrumentu pa zāgējuma trasi, kas izēmēta uz zāgējamā priekšmeta virsmas. Zāgējuma trases kontroles ierīcē „Cut Control“ ietilpst viziera plāksne **12** ar zāgējuma trases marķējumiem un cokols **13** viziera plāksnes nostiprināšanai uz elektroinstrumenta.

Zāģējuma trases kontroles ierīces „Cut Control“ nostiprināšana uz balstplāksnes (skatīt attēlu D)

Stingri iestipriniet zāģējuma trases kontroles ierīces „Cut Control“ **12** cokola **13** turētājos. Tad nedaudz saspiediet kopā cokola spiedplāksnes un ļaujiet tam fiksēties paralēlās vadotnes turētājā **23**, kas izveidots balstplāksnē **7**.

„Zāģējuma trases kontroles ierīces Cut Control“ nostiprināšana uz slīdkurpes (PST 1000 PEL) (skatīt attēlu E)

Zāģējuma trases kontroles ierīces „Cut Control“ viziera plāksni **12** var ar cokola **13** palīdzību nostiprināt uz balstplāksnes **7** vai arī iestiprināt atsevišķi tieši slīdkurpes **11** turētājos.

Noņemiet zāģējuma trases kontroles ierīces „Cut Control“ cokolu **13** no balstplāksnes **7**. Šim nolūkam nedaudz saspiediet kopā cokola spiedplāksnes un izņemiet to no paralēlās vadotnes turētāja **23**.

Izvelciet zāģējuma trases kontroles ierīces „Cut Control“ viziera plāksni **12** no cokola **13** un stingri iestipriniet to slīdkurpes **11** turētājos.

Putekļu un skaidu uzsūkšana

- ▶ Dažu materiālu, piemēram, svīnu saturošu krāsu, dažu koksnes šķirņu, minerālu un metālu putekļi var būt kaitīgi veselībai. Pieskaršanās šādiem putekļiem vai to ieelpošana var izraisīt alerģiskas reakcijas vai elpošanas ceļu saslimšanu elektroinstrumenta lietotājam vai darba vietai tuvumā esošajām personām. Atsevišķu materiālu putekļi, piemēram, putekļi, kas rodas, zāģējot ozola vai dižskābarža koksni, var izraisīt vēzi, īpaši tad, ja koksne iepriekš ir tikusi ķīmiski apstrādāta (ar hromātu vai koksnes aizsardzības līdzekļiem). Azbestu saturošus materiālus drīkst apstrādāt vienīgi personas ar īpašām profesionālām iemaņām.
 - Ja iespējams, pielietojiet putekļu uzsūkšanu.
 - Darba vietai jābūt labi ventilējamai.
 - Darba laikā ieteicams izmantot masku elpošanas ceļu aizsardzībai ar filtrēšanas klasi P2.
- Ievērojiet jūsu valstī spēkā esošos priekšrakstus, kas attiecas uz apstrādājamo materiālu.

Aizsargpārsegs (skatīt attēlu F)

Pirms elektroinstrumenta pievienošanas putekļsūcējam nostipriniet uz tā aizsargpārsegu **10**.

Novietojiet aizsargpārsegu **10** uz elektroinstrumenta tā, lai aizsargpārsega turētāji fiksētos elektroinstrumenta korpusa izgriezumos.

Strādājot bez putekļu uzsūkšanas vai veidojot slīpus zāģējumus, noņemiet aizsargpārsegu **10**. Šim nolūkam saspiediet aizsargpārsegu tā ārējo turētāju augstumā un pavelciet uz elektroinstrumenta priekšpusi.

Pievienošana putekļsūcējam

Pievienojiet putekļu uzsūkšanas šļūteni **4** (papildpiederums) uzsūkšanas īscaurulei **5**. Pievienojiet uzsūkšanas šļūtenes **4** otru galu putekļsūcējam (papildpiederums). Pārskats par iespējām pievienot putekļu uzsūkšanas šļūteni dažāda tipa putekļsūcējiem ir sniegts šīs pamācības beigās.

Laikā, kad elektroinstrumenti ir pievienoti putekļsūcējam, izslēdziet asmens apputes ierīci (skatīt sadaļu „Asmens appute“).

Putekļsūcējam jābūt piemērotam apstrādājamā materiāla putekļu uzsūkšanai.

Veselībai īpaši kaitīgu, kancerogēnu vai sausu putekļu uzsūkšanai lietojiet speciālus putekļsūcējus.

Lietošana

Darba režīmi

- ▶ **Pirms elektroinstrumenta apkopes vai apkalpošanas izvelciet tā elektrokabeļa kontaktdakšu no barojošā elektrotīkla kontaktligzdas.**

Svārsta iedarbes regulēšana

Četrās pakāpēs regulējama svārsta iedarbe ļauj optimāli izvēlēties zāģēšanas ātrumu, zāģēšanas jaudu un zāģējuma virsmas tīrību atbilstoši zāģējamā materiāla īpašībām.

Lietojot regulējošo sviru **8**, svārsta iedarbi var izmainīt arī elektroinstrumenta darbības laikā.

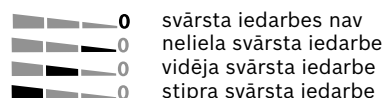

Optimālo svārsta iedarbes pakāpi katram elektroinstrumenta pielietojuma veidam ieteicams izvēlēties praktisku mēģinājumu ceļā. Tomēr šo izvēli var atvieglot šādi ieteikumi.

- Lai iegūtu līdzenu un tīru zāģējumu, izvēlieties minimālo svārsta iedarbi vai arī pilnīgi izslēdziet svārsta mehānismu.
- Zāģējot plānus materiālus (piemēram, skārdu), izslēdziet svārsta mehānismu.
- Zāģējot cietus materiālus (piemēram, tēraudu), izvēlieties nelielu svārsta iedarbi.
- Zāģējot mīkstus materiālus un veicot zāģēšanu koka šķiedrojuma virzienā, var strādāt ar maksimālo svārsta iedarbi.

Zāģēšanas leņķa iestādīšana

Lai veidotu slīpus zāģējumus, balstplāksni **7** var noliekt sānu virzienā līdz 45° leņķim pa labi vai pa kreisi.

Veidojot slīpos zāģējumus, uz elektroinstrumenta nevar nostiprināt aizsargpārsegu **10** un pretplaisāšanas aizsargu **22**.

Ja nepieciešams, noņemiet aizsargpārsegu **10** (skatīt sadaļu „Aizsargpārsegs” lappusē 156) un pretplaisāšanas aizsargu **22** (skatīt sadaļu „Pretplaisāšanas aizsargs” lappusē 155).

PST 900 PEL (skatīt attēlu G)

- Izvelciet nodalījumu zāģa asmeņu glabāšanai **21** no balstplāksnes **7**.
- Atskrūvējiet skrūvi **24** un nedaudz pārvietojiet uzsūkšanas **7** putekļu atsūces kanāla izvadatveres **5** virzienā.
- Lai atvieglotu precīza zāģēšanas leņķa iestādīšanu, balstplāksnē virzienā pa labi un pa kreisi ir izveidotas fiksējošās ierobes, kas atbilst zāģēšanas leņķa vērtībām 0°, 22,5° un 45°. Lai iestādītu vajadzīgo zāģēšanas leņķi, nolieciet balstplāksni **7** sānu virzienā atbilstoši nolasījumiem uz skalas **25**, līdz balstplāksne ieņem vēlamo stāvokli. Citas zāģēšanas leņķa vērtības var iestādīt ar leņķmēra palīdzību.
- Līdz galam pārvietojiet balstplāksni **7** zāģa asmens **19** virzienā.
- No jauna stingri pievelciet skrūvi **24**.

PST 1000 PEL (skatīt attēlu H)

- Paceliet balstplāksnes fiksējošo sviru **6** un nedaudz pārvietojiet balstplāksni **7** putekļu uzsūkšanas kanāla izvadatveres **5** virzienā.
- Lai atvieglotu precīza zāģēšanas leņķa iestādīšanu, balstplāksnē virzienā pa labi un pa kreisi ir izveidotas fiksējošās ierobes, kas atbilst zāģēšanas leņķa vērtībām 0°, 22,5° un 45°. Lai iestādītu vajadzīgo zāģēšanas leņķi, nolieciet balstplāksni **7** sānu virzienā atbilstoši nolasījumiem uz skalas **25**, līdz balstplāksne ieņem vēlamo stāvokli. Citas zāģēšanas leņķa vērtības var iestādīt ar leņķmēra palīdzību.
- Līdz galam pārvietojiet balstplāksni **7** zāģa asmens **19** virzienā.
- Nostipriniet balstplāksni izvēlētajā stāvoklī, nospiežot fiksējošo sviru **6**.

Zāģējuma trases kontrole, veidojot slīpus zāģējumus (PST 900 PEL)

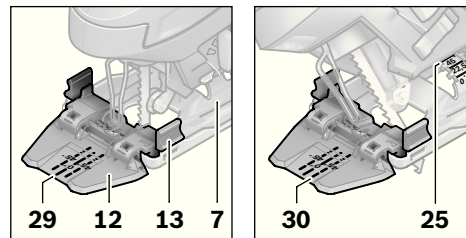

Uz zāģējuma trases kontroles ierīces „Cut Control” viziera plāksnes **12** ir iezīmēts marķējums **29** zāģēšanas leņķim 0° un pa vienam marķējumam **30** zāģēšanas leņķim 45° ar nolieci pa labi un pa kreisi, kas izvēlēts atbilstoši skalai **25**.

Trases marķējums zāģēšanas leņķim, kura vērtība ir starp 0° un 45°, atrodas proporcionālā attālumā starp iepriekš minētajiem marķējumiem. Šādu marķējumu var iezīmēt uz zāģējuma trases kontroles ierīces „Cut Control” viziera plāksnes **12** ar notīrāmu marķieri, lai vajadzības gadījumā tas būtu viegli izdzēšams.

Lai nodrošinātu augstu darba precizitāti, iepriekš ieteicams veikt zāģēšanas mēģinājumu.

Zāģējuma trases kontrole, veidojot slīpus zāģējumus (PST 1000 PEL)

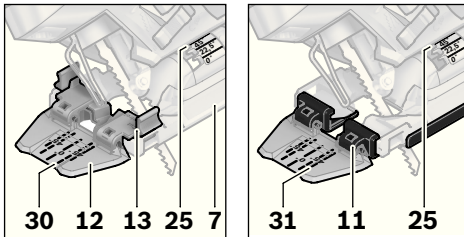

Uz zāģējuma trases kontroles ierīces „Cut Control” viziera plāksnes **12** ir iezīmēts marķējums **29** zāģēšanas leņķim 0° un pa diviem marķējumiem zāģēšanas leņķim 45° ar nolieci pa labi un pa kreisi, kas izvēlēts atbilstoši skalai **25**. Ja zāģējuma trases kontroles ierīces „Cut Control” viziera plāksne tiek ar cokola **13** palīdzību stiprināta uz balstplāksnes **7**, ir izmantojami iekšējie marķējumi **30**. Ja zāģējuma trases kontroles ierīces „Cut Control” viziera plāksne **12** tiek tieši stiprināta uz slīdkurpes **11**, ir izmantojami ārējie marķējumi **31**.

Trases marķējums zāģēšanas leņķim, kura vērtība ir starp 0° un 45° , atrodas proporcionālā attālumā starp iepriekš minētajiem marķējumiem. Šādu marķējumu var iezīmēt uz zāģējuma trases kontroles ierīces „Cut Control” viziera plāksnes **12** ar notīrāmu marķieri, lai vajadzības gadījumā tas būtu viegli izdzēšams.

Lai nodrošinātu augstu darba precizitāti, iepriekš ieteicams veikt zāģēšanas mēģinājumu.

Balstplāksnes pārvietošana

Veicot zāģēšanu tuvu priekšmeta malām, balstplāksni **7** var pārvietot virzienā uz instrumenta aizmuguri.

PST 900 PEL (skatīt attēlu G)

- Izvelciet nodalījumu zāģa asmeņu glabāšanai **21** no balstplāksnes **7**.
- Atskrūvējiet skrūvi **24** un līdz galam pārvietojiet balstplāksni **7** putekļu uzsūkšanas kanāla izvadatveres **5** virzienā.
- No jauna stingri pievelciet skrūvi **24**.

PST 1000 PEL (skatīt attēlu H)

- Paceliet balstplāksnes fiksējošo sviru **6** un līdz galam pārvietojiet balstplāksni **7** putekļu uzsūkšanas kanāla izvadatveres **5** virzienā.
- Nostipriniet balstplāksni izvēlētajā stāvoklī, nospiežot fiksējošo sviru **6**.

Zāģēšana ar pārvietotu balstplāksni **7** ir iespējama tikai ar zāģēšanas leņķi 0° . Bez tam jāatzīmē, ka šādā gadījumā nav iespējams izmantot zāģējuma trases kontroles ierīci „Cut Control” kopā ar cokolu **13**, paralēlo vadotni ar aprīkojumu zāģēšanai pa apli **26** (papildpiederums), kā arī pretplaisāšanas aizsargu **22**.

Asmens appūte

Ieslēdzējs **9** ļauj ieslēgt asmens appūtes ierīci, kas paredzēta, lai ar gaisa strūklu atbrīvotu zāģējuma trasi no skaidām.

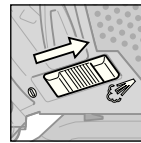

Asmens appūtes ieslēgšana: zāģējot koku, plastmasu un citus līdzīgus materiālus, kurus apstrādājot rodas daudz putekļu un skaidu, pabīdiet ieslēdzēju **9** putekļu uzsūkšanas kanāla izvadatveres virzienā.

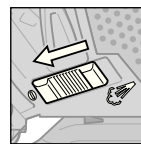

Asmens appūtes izslēgšana: zāģējot metālu un pielietojot ārējo putekļu uzsūkšanu, pabīdiet ieslēdzēju **9** zāģa asmens virzienā.

Uzsākot lietošanu

- **Pievadiet instrumentam pareizu spriegumu! Spriegumam elektrotīklā jāatbilst vērtībai, kas norādīta instrumenta marķējuma plāksnītē. Elektroinstrumenti, kas paredzēti 230 V spriegumam, var darboties arī no 220 V elektrotīkla.**

Apgaismojošās mirdzdiodes ieslēgšana

Apgaismojošā mirdzdiode **14** ļauj uzlabot redzamību tieši apstrādes vietā. Īpaši labus zāģēšanas rezultātus iespējams panākt tad, ja darba vietas apgaismošana tiek pielietota kopā ar zāģējuma trases kontroles ierīci „Cut Control”.

Apgaismojošā mirdzdiode **14** ieslēdzas, nedaudz nospiežot ieslēdzēju **3**. Ja ieslēdzējs tiek nospiests stiprāk, sāk darboties elektroinstrumenta, bet apgaismojošā mirdzdiode turpina degt.

- ▶ **Neskatieties tieši apgaismojošās mirdzdiodes veidotajā gaismas starā, jo tas var apžilbināt.**

Ieslēgšana un izslēgšana

Lai **ieslēgtu** elektroinstrumentu, nospiediet ieslēdzēju **3**.

Lai ieslēdzēju **3** **fiksētu** ieslēgtā stāvoklī, turiet to nospiestu un pārvietojiet fiksatoru **1** pa labi vai pa kreisi.

Lai **izslēgtu** elektroinstrumentu, atlaidiet ieslēdzēju **3**. Ja ieslēdzējs **3** ir fiksēts ieslēgtā stāvoklī, vispirms to nospiediet un tad atlaidiet.

Darba gājienu biežuma regulēšana/ priekšiestādīšana

Palielinot vai samazinot spiedienu uz ieslēdzēju **3**, tiek realizēta darba gājienu biežuma bezpakāpju regulēšana ieslēgtam elektroinstrumentam.

Ja ieslēdzējs **3** ir fiksēts ieslēgtā stāvoklī, elektroinstrumenta darbojas ar priekšiestādīto darba gājienu biežumu.

Ar pirkstratu **2** var priekšiestādīt vēlamo darba gājienu biežumu, ko iespējams mainīt arī elektroinstrumenta darbības laikā.

- 1–2: neliels darba gājienu biežums
- 3–4: vidējs darba gājienu biežums
- 5–6: liels darba gājienu biežums

Optimālais darba gājienu biežums ir atkarīgs no zāģējamā materiāla īpašībām un darba apstākļiem, un to var noteikt praktisku mēģinājumu ceļā.

Darba gājienu biežumu ieteicams samazināt, kontaktējot zāģa asmeni ar zāģējamo priekšmetu, kā arī, zāģējot plastmasu vai alumīniju.

Ilgstoši strādājot ar nelielu darba gājienu biežumu, elektroinstrumenta var stipri sakarst. Šādā gadījumā izņemiet zāģa asmeni un atdzesējiet elektroinstrumentu, aptuveni 3 minūtes darbinot to ar maksimālo darba gājienu biežumu.

Norādījumi darbam

- ▶ **Pirms elektroinstrumenta apkopes vai apkalpošanas izvelciet tā elektrokabeļa kontaktdakšu no barojošā elektrotīkla kontaktligzdas.**
- ▶ **Apstrādājot nelielus vai plānus priekšmetus, vienmēr novietojiet tos uz stabila paliktņa vai uz zāģēšanas galda (Bosch PLS 300).**

Zāģēšana ar asmens iegremdēšanu (skatīt attēlu I)

- ▶ **Zāģēšanas paņēmieni ar asmens iegremdēšanu drīkst pielietot tikai mikstu materiālu, piemēram, koksnē, sausā apmetuma u.c. zāģēšanai!**

Veicot zāģēšanu ar asmens iegremdēšanu, lietojiet tikai īsus zāģa asmeņus. Zāģēšanas paņēmieni ar asmens iegremdēšanu iespējams pielietot tikai pie zāģēšanas leņķa 0°.

Piespiediet elektroinstrumenta balstplāksnes **7** priekšējo malu pie zāģējamā priekšmeta tā, lai zāģa asmens **19** nepieskartos tā virsmai, un ieslēdziet elektroinstrumentu. Pagrieziet darba gājienu biežuma regulatoru stāvoklī, kas atbilst maksimālajam zāģēšanas ātrumam. Stingri spiežot elektroinstrumentu pie zāģējamā priekšmeta, pakāpeniski iegremdējiet zāģa asmeni materiālā.

Kad balstplāksne **7** pilnīgi saskaras ar zāģējamā priekšmeta virsmu, turpiniet zāģēšanu pa vēlamo zāģējuma trasi.

Paralēlā vadotne ar aprikojumu zāģēšanai pa apli (papildpiederums)

Izmantojot darbam paralēlo vadotni ar aprikojumu zāģēšanai pa apli **26** (papildpiederums), zāģējamā priekšmeta biežums nedrīkst pārsniegt 30 mm.

Noņemiet zāģējuma trases kontroles ierīces „Cut Control“ cokolu **13** no balstplāksnes **7**. Šim nolūkam nedaudz saspiediet kopā cokola spiedplāksnes un izņemiet to no paralēlās vadotnes turētāja **23**.

PST 1000 PEL: izmantojot slīdkurpi **11**, zāģējuma trases kontroles ierīces „Cut Control“ viziera plāksni **12** var nostiprināt slīdkurpes priekšā. Tas atvieglo elektroinstrumenta precīzu vadīšanu pa vēlamo zāģējuma trasi, kas ir īpaši svarīgi, veidojot slīpus zāģējumus (skatīt sadaļu „Zāģējuma trases kontrole, veidojot slīpus zāģējumus“ lappusē 158).

Paralēlo zāģējumu veidošana (skatīt attēlu J): atskrūvējiet stiprinošo skrūvi **27** un caur turētāju **23** iebīdīet balstplāksnē paralēlās vadotnes skalu. Iestādiet vēlamo zāģējuma attālumu no zāģējamā priekšmeta malas atbilstoši skalas nolasījuma vērtībai pret balstplāksnes iekšējo malu. Stingri pieskrūvējiet stiprinošo skrūvi **27**.

Zāģēšana pa apli (skatīt attēlu K): uz zāģējuma trases izzāģējamā apļa iekšpusē ieurbiet tik lielu atvērumu, lai caur to varētu izvadīt zāģa asmeni. Apstrādājiet šo atvērumu ar frēzi vai vīli tā, lai zāģa asmens cieši piekļautos zāģējuma trasei. Ieskrūvējiet fiksējošo skrūvi **27** paralēlās vadotnes otrā pusē. Caur turētāju **23** iebīdīet balstplāksnē paralēlās vadotnes skalu. Ieurbiet zāģējamajā priekšmetā atvērumu, kas atrodas izzāģējamā apļa centrā. Caur paralēlās vadotnes iekšējo atvērumu iebīdīet centrējošo smaili **28** ieurbtajā atvērumā. Iestādiet zāģējuma rādīšņu atbilstoši skalas nolasījuma vērtībai pret balstplāksnes iekšējo malu. Stingri pieskrūvējiet fiksējošo skrūvi **27**.

Dzesējošie un eļļojošie līdzekļi

Zāģējot metālu, pārklājiet zāģējuma trasi ar nelielu daudzumu dzesējošā vai eļļojošā līdzekļa, šādi novēršot zāģējamā materiāla pārmērīgu sakaršanu.

Apkalpošana un apkope

Apkalpošana un tīrīšana

- ▶ **Pirms elektroinstrumenta apkopes vai apkalpošanas izvelciet tā elektrokabeļa kontaktdakšu no barojošā elektrotīkla kontaktligzdas.**
- ▶ **Lai nodrošinātu elektroinstrumenta ilgstošu un nevainojamu darbību, uzturiet tīru tā korpusu un ventilācijas atveres.**

Regulāri tīriet zāģa asmens stiprinājumu. Šim nolūkam izņemiet zāģa asmeni un viegli uzsitiet ar elektroinstrumentu pa cietu, līdzenu virsmu.

Ja elektroinstrumentā iekļūst liels daudzums netīrumu, var tikt traucēta tā normāla funkcionēšana. Tāpēc, ja zāģējami materiāli, kuru apstrādes gaitā izdalās liels putekļu daudzums, neizvēlieties zāģēšanas virzienu no lejas augšup un nestrādājiet, paceļot instrumentu virs galvas.

- ▶ **Strādājot ekstremālos apstākļos vienmēr izmantojiet putekļu uzsūkšanas ierīci, ja vien tas ir iespējams. Pēc iespējas biežāk izpūstiet elektroinstrumenta ventilācijas atveres ar saspīestu gaisu un pievienojiet to elektrotīklam caur noplūdes strāvas (FI-) aizsargreleju.** Izmantojot elektroinstrumentu metāla apstrādei, tā korpusa iekšpusē var uzkrāties strāvu vadoši putekļi. Tas var nelabvēlīgi ietekmēt elektroinstrumenta aizsargizolācijas sistēmu.

Laiku pa laikam ieeļļojiet vadotnes rullīti **18** ar pilienu eļļas.

Regulāri kontrolējiet vadotnes rullīša **18** stāvokli. Ja rullītis ir nolietojies, tas jānomaina firmas Bosch pilnvarotā elektroinstrumentu remonta darbnīcā.

Ja, neraugoties uz augsto izgatavošanas kvalitāti un rūpīgo pēcražošanas pārbaudi, elektroinstrumenta tomēr sabojājas, tas nogādājams remontam firmas Bosch pilnvarotā elektroinstrumentu remonta darbnīcā.

Pieprasot konsultācijas un pasūtot rezerves daļas, noteikti paziņojiet 10 zīmju izstrādājuma numuru, kas atrodams uz elektroinstrumenta marķējuma plāksnītes.

Tehniskā apkalpošana un konsultācijas klientiem

Klientu apkalpošanas dienests atbildēs uz Jūsu jautājumiem par izstrādājumu remontu un apkalpošanu, kā arī par to rezerves daļām. Kopsalikuma attēlus un informāciju par rezerves daļām var atrast arī interneta vietnē:

www.bosch-pt.com

Bosch klientu konsultāciju grupa centīsies Jums palīdzēt vislabākajā veidā, atbildot uz jautājumiem par izstrādājumu un to piederumu iegādi, lietošanu un regulēšanu.

Latvijas Republika

Robert Bosch SIA
Bosch elektroinstrumentu servisa centrs
Dzelzavas ielā 120 S
LV-1021 Rīga
Tālr.: + 371 67 14 62 62
Telefakss: + 371 67 14 62 63
E-pasts: service-pt@lv.bosch.com

Atbrīvošanās no nolietotajiem izstrādājumiem

Nolietotie elektroinstrumenti, to piederumi un iesaiņojuma materiāli jānodod otrreizējai pārstrādei apkārtējai videi nekaitīgā veidā.

Tikai ES valstīm



Neizmetiet nolietotos elektroinstrumentus sadzīves atkritumu tvertnē!

Saskaņā ar Eiropas Savienības direktīvu 2002/96/EK par nolietotajām elektriskajām un elektroniskajām ierīcēm un šīs direktīvas atspoguļojumiem nacionālajā likumdošanā, lietošanai nederīgie elektroinstrumenti jāsavāc, jāizjauc un jānodod otrreizējai pārstrādei apkārtējai videi nekaitīgā veidā.

kajām ierīcēm un šīs direktīvas atspoguļojumiem nacionālajā likumdošanā, lietošanai nederīgie elektroinstrumenti jāsavāc, jāizjauc un jānodod otrreizējai pārstrādei apkārtējai videi nekaitīgā veidā.

Tiesības uz izmaiņām tiek saglabātas.

Saugos nuorodos

Bendrosios darbo su elektriniais įrankiais saugos nuorodos

⚠ ĮSPĖJIMAS Perskaitykite visas šias saugos nuorodas ir reikalavimus.

Jei nepaisysite žemiau pateiktų saugos nuorodų ir reikalavimų, gali trenkti elektros smūgis, kilti gaisras ir galite sunkiai susižaloti arba sužaloti kitus asmenis.

Išsaugokite šias saugos nuorodas ir reikalavimus, kad ir ateityje galėtumėte jais pasinaudoti.

Toliau pateiktame tekste vartojama sąvoka „Elektrinis įrankis“ apibūdina įrankius, maitinamus iš elektros tinklo (su maitinimo laidu), ir akumulatorinius įrankius (be maitinimo laido).

1) Darbo vietos saugumas

- a) **Darbo vieta turi būti švari ir gerai apšviesta.** Netvarkinga arba blogai apšviesta darbo vieta gali tapti nelaimingų atsitikimų priežastimi.
- b) **Nedirbkite su elektriniu įrankiu aplinkoje, kurioje yra degių skysčių, dujų ar dulkių.** Elektriniai įrankiai gali kibirkščiuoti, o nuo kibirkščių dulkės arba susikaupę garai gali užsidegti.
- c) **Dirbdami su elektriniu įrankiu neleiskite šalia būti žiūrovams, vaikams ir lankytojams.** Nukreipę dėmesį į kitus asmenis galite nebesuvaldyti prietaiso.

2) Elektrosauga

- a) **Elektrinio įrankio maitinimo laido kištukas turi atitikti tinklo kištukinio lizdo tipą.** Kištuko jokių būdų negalima modifikuoti. **Nenaudokite kištuko adapterių su įžemintais elektriniais įrankiais.** Originalūs kištukai, tiksliai tinkantys elektros tinklo kištukiniams lizdams, sumažina elektros smūgio pavojų.
- b) **Saugokitės, kad neprisiliestumėte prie įžemintų paviršių, pvz., vamzdžių, šildytuvų, viryklių ar šaldytuvų.** Kai jūsų kūnas yra įžemintas, padidėja elektros smūgio rizika.

c) **Saugokite elektrinį įrankį nuo lietaus ir drėgmės.** Jei į elektrinį įrankį patenka vandens, padidėja elektros smūgio rizika.

d) **Nenaudokite maitinimo laido ne pagal paskirtį, t.y. neneškite elektrinio įrankio paėmę už laido, nekabinkite ant laido, netraukite už jo, jei norite iš kištukinio lizdo ištraukti kištuką.** Laidą patieskite taip, kad jo neveiktų karštis, jis neišsitemtų alyva ir jo nepažeistų aštrios detalės ar judančios prietaiso dalys. Pažeisti arba susipynę laidai gali tapti elektros smūgio priežastimi.

e) **Jei su elektriniu įrankiu dirbate lauke, naudokite tik tokius ilginamuosius laidus, kurie tinka ir lauko darbams.** Naudojant lauko darbams pritaikytus ilginamuosius laidus, sumažėja elektros smūgio pavojus.

f) **Jei su elektriniu įrankiu neišvengiamai reikia dirbti drėgnoje aplinkoje, naudokite nuotėkio srovės saugiklį.** Dirbant su nuotėkio srovės saugikliu sumažėja elektros smūgio pavojus.

3) Žmonių sauga

- a) **Būkite atidūs, sutelkite dėmesį į tai, ką jūs darote ir, dirbdami su elektriniu įrankiu, vadovaukitės sveiku protu. Nedirbkite su elektriniu įrankiu, jei esate pavargę arba vartojote narkotikų, alkoholio ar medikamentų.** Akimirksniu neatidumas dirbant su elektriniu įrankiu gali tapti sunkių sužalojimų priežastimi.
- b) **Visada dirbkite su asmens apsaugos priemonėmis ir apsauginiais akiniais.** Naudojant asmens apsaugos priemones, pvz., respiratorių ar apsauginę kaukę, neslystančius batus, apsauginį šalmą, klausos apsaugos priemones ir kt., rekomenduojamas atitinkamai pagal naudojamą elektrinį įrankį, sumažėja rizika susižeisti.
- c) **Saugokitės, kad elektrinio įrankio neįjungtumėte atsitiktinai. Prieš prijungdami elektrinį įrankį prie elektros tinklo ir/arba akumulatoriaus, prieš pakeldami ar nešdami įsitikinkite, kad jis yra išjungtas.** Jeigu nešdami elektrinį

įrankį pirštą laikysite ant jungiklio arba prietaisą įjungsite į elektros tinklą, kai jungiklis yra įjungtas, gali įvykti nelaimingas atsitikimas.

- d) Prieš įjungdami elektrinį įrankį pašalinkite reguliavimo įrankius arba veržlinius raktus.** Prietaiso besisukančioje dalyje esantis įrankis ar raktas gali sužaloti.
- e) Stenkitės, kad kūnas visada būtų normalioje padėtyje.** Dirbdami stovėkite saugiai ir visada išlaikykite pusiausvyrą. Tvirtai stovėdami ir gerai išlaikydami pusiausvyrą galėsite geriau kontroliuoti elektrinį įrankį netikėtose situacijose.
- f) Dėvėkite tinkamą aprangą. Nedėvėkite plačių drabužių ir papuošalų. Saugokite plaukus, drabužius ir pirštines nuo besisukančių elektrinio įrankio dalių.** Laisvus drabužius, papuošalus bei ilgus plaukus gali įtraukti besisukančios dalys.
- g) Jei yra numatyta galimybė prijungti dulkių nusiurbimo ar surinkimo įrenginius, visada įsitikinkite, ar jie yra prijungti ir ar tinkamai naudojami.** Naudojant dulkių nusiurbimo įrenginius sumažėja kenksmingas dulkių poveikis.

4) Rūpestinga elektrinių įrankių priežiūra ir naudojimas

- a) Neperkraukite prietaiso. Naudokite Jūsų darbui tinkamą elektrinį įrankį.** Su tinkamu elektriniu įrankiu jūs dirbsite geriau ir saugiau, jei neviršysite nurodyto galingumo.
- b) Nenaudokite elektrinio įrankio su sugedusiu jungikliu.** Elektrinis įrankis, kurio nebegalima įjungti ar išjungti, yra pavojingas ir jį reikia remontuoti.
- c) Prieš reguliuodami prietaisą, keisdami darbo įrankius ar prieš valydami prietaisą, iš elektros tinklo lizdo ištraukite kištuką ir/arba išimkite akumuliatorių.** Ši atsargumo priemonė apsaugos jus nuo netikėto elektrinio įrankio įsijungimo.
- d) Nenaudojamą elektrinį įrankį sandėliuokite vaikams ir nemokantiems juo naudotis asmenims neprieinamoje vietoje.** Elektriniai įrankiai yra pavojingi, kai juos naudoja nepatyrę asmenys.

e) Rūpestingai prižiūrėkite elektrinį įrankį. Patikrinkite, ar besisukančios prietaiso dalys tinkamai veikia ir niekur nestringa, ar nėra sulūžusių ar pažeistų dalių, kurios trikdytų elektrinio įrankio veikimą. Prieš vėl naudojant prietaisą, pažeistos prietaiso dalys turi būti sutaisytos.

Daugelio nelaimingų atsitikimų priežastis yra blogai prižiūrimi elektriniai įrankiai.

f) Pjovimo įrankiai turi būti aštrūs ir švarūs. Rūpestingai prižiūrėti pjovimo įrankiai su aštriomis pjaunamosiomis briaunomis mažiau stringa ir juos yra lengviau valdyti.

g) Elektrinį įrankį, papildomą įrangą, darbo įrankius ir t. t. naudokite taip, kaip nurodyta šioje instrukcijoje, ir atsižvelkite į darbo sąlygas ir atliekamą darbą. Naudojant elektrinius įrankius ne pagal paskirtį, gali susidaryti pavojingos situacijos.

5) Aptarnavimas

a) Elektrinį įrankį turi remontuoti tik kvalifikuoti specialistai ir naudoti tik originalias atsargines dalis. Taip galima garantuoti, jog elektrinis įrankis išliks saugus naudoti.

Saugos nuorodos dirbantiems su siaurapjūkliais

- ▶ **Jei atliekate darbus, kurių metu darbo įrankis gali kliudyti paslėptus elektros laidus arba paties elektrinio įrankio maitinimo laidą, tai elektrinį įrankį laikykite už izoliuotų rankenų.** Palietus laidą, kuriuo teka elektros srovė, metalinėse elektrinio įrankio dalyse gali atsirasti įtampa ir trenkti elektros smūgis.
- ▶ **Nelaikykite rankų arti pjovimo zonos. Nekiškite rankų po ruošiniu.** Dėl kontakto su pjūkleliu kyla pavojus susižeisti.
- ▶ **Elektrinį prietaisą visuomet pirmiausia įjunkite ir tik po to priglauskite prie apdorojamo ruošinio.** Jei įrankis įstringa ruošinyje, atsiranda atatrakos pavojus.
- ▶ **Stebėkite, kad pjovimo metu atraminė plokštė 7 priglustų prie ruošinio visu paviršiumi.** Pakreipus pjūklelį, jis gali nulūžti arba sukelti atatraką.

- ▶ **Baigę darbą prietaisą išjunkite ir pjūklelį ištraukite iš ruošinio tik tuomet, kai jis visiškai sustos.** Taip išvengsite atatrankos pavojaus ir galėsite saugiai padėti prietaisą.
- ▶ **Naudokite tik aštirus, nepriekaištingos kokybės pjūklelius.** Sulenkti ar atšipę pjūkleliai gali sulūžti arba sukelti atatranką.
- ▶ **Išjungus prietaisą, pjūklelio negalima stabdyti jį ūonu spaudžiant prie ruošinio.** Taip galite sugadinti arba sulaužyti pjūklelį arba sukelti atatranką.
- ▶ **Prieš pradėdami darbą, tinkamais ieškikliais patikrinkite, ar po norimais apdirbti paviršiais nėra pravestų elektros laidų, dujų ar vandentiekio vamzdžių. Jei abejojate, galite pasikviesti į pagalbą vietinius komunalinių paslaugų teikėjus.** Kontaktas su elektros laidais gali sukelti gaisro bei elektros smūgio pavojų. Pažeidus dujotiekio vamzdį, gali įvykti sprogitas. Pažeidus vandentiekio vamzdį, galima padaryti daugybę nuostolių.
- ▶ **Įtvirtinkite ruošinį.** Veržimo įranga arba spaustuvas įtvirtintas ruošinys yra užfiksuojamas žymiai patikimiau nei laikant ruošinį ranka.
- ▶ **Visuomet valykite darbo vietą.** Medžiagų mišiniai yra ypač pavojingi. Spalvotųjų metalų dulkelės gali užsidegti arba sprogti.
- ▶ **Prieš padėdami elektrinį įrankį būtinai jį išjunkite ir palaukite, kol jo besisukančios dalys visiškai sustos.** Darbo įrankis gali užstrigti, tuomet kyla pavojus nesuvaldyti prietaiso.
- ▶ **Niekuomet nedirbkite su elektriniu įrankiu, jeigu maitinimo laidas yra pažeistas. Jeigu darbo metu bus pažeistas ar nutrūks maitinimo laidas, jo nelieskite, bet tuojau pat ištraukite kištuką iš elektros tinklo lizdo.** Pažeisti laidai padidina elektros smūgio riziką.

Funkcijų aprašymas



Perskaitykite visas šias saugos nuorodas ir reikalavimus. Jei nepaisysite žemiau pateiktų saugos nuorodų ir reikalavimų, gali trenkti elektros smūgis, kilti gaisras ir galite sunkiai susižaloti arba sužaloti kitus asmenis.

Elektrinio įrankio paskirtis

Prietaisas skirtas stabiliai įtvirtintoms medinėms, plastikinėms, metalinėms, keraminėms ir guminėms detalėms pjauti. Prietaisas tinka tiesiems ir figūriniais pjūviams iki 45° kampų. Būtina naudoti rekomenduojamus pjūklelius.

Pavaizduoti prietaiso elementai

Numeriais pažymėtus elektrinio įrankio elementus rasite šios instrukcijos puslapiuose pateiktuose paveikslėliuose.

- 1 Įjungimo-išjungimo jungiklio fiksatorius
- 2 Išankstinio judesių skaičiaus nustatymo ratukas
- 3 Įjungimo-išjungimo jungiklis
- 4 Nusiurbimo žarna*
- 5 Nusiurbimo atvamzdis
- 6 Atraminės plokštės įveržimo svirtelė (PST 1000 PEL)
- 7 Atraminė plokštė
- 8 Švytavimo amplitudės nustatymo svirtis
- 9 Drožlių nupūtimo įtaiso įjungimo svirtelė
- 10 Nusiurbimo gaubtas
- 11 Slydimo padas (PST 1000 PEL)
- 12 Pjovimo linijos kontrolės įtaiso „Cut Control“ langelis
- 13 Pjovimo linijos kontrolės įtaiso „Cut Control“ atrama
- 14 Darbinė lemputė

- 15 Rankena (izoliuotas rankenos paviršius)
 - 16 Stūmiklis
 - 17 SDS sistemos svirtelė pjūkleliui išlaisvinti
 - 18 Kreipiamasis ritinėlis
 - 19 Pjūklelis*
 - 20 Apsauga nuo prisilietimo
 - 21 Pjūklelių dėtuė (PST 900 PEL)
 - 22 Apsauga nuo paviršiaus išdraskymo*
 - 23 Kreipiamosios lygiagrečiai atramai
 - 24 Varžtas (PST 900 PEL)
 - 25 Pjovimo kampo nustatymo skalė
 - 26 Lygiagrečioji atrama su apskritimo pjovimo įtaisu*
 - 27 Lygiagrečiosios atramos fiksavimo varžtas*
 - 28 Lygiagrečiosios atramos centravimo smaigals*
 - 29 Pjūvio žymė 0°
 - 30 Pjūvio žymė 45°
 - 31 Pjūvio žymė 45° su slydimo padu (PST 1000 PEL)
- *Pavaizduoti ar aprašyti priedai į tiekiamą standartinį komplektą neįeina. Visą papildomą įrangą rasite mūsų papildomos įrangos programoje.

Techniniai duomenys

Siaurapjūklis		PST 900 PEL	PST 1000 PEL
Gaminio numeris		3 603 CA0 2..	3 603 CA0 3..
Pjovimo linijos kontrolė „Cut Control“		●	●
Judesių skaičiaus reguliavimas		●	●
Išankstinis judesių skaičiaus nustatymas		●	●
Švytavimas		●	●
Nominali naudojamoji galia	W	620	650
Atiduodamoji galia	W	340	360
Tuščiosios eigos judesių skaičius n_0	min^{-1}	500–3100	500–3100
Pjūklelio eigos ilgis	mm	23	23
Maks. pjovimo gylis			
– medienoje	mm	90	100
– aliuminyje	mm	15	20
– pliene (nelegiruotame)	mm	8	10
Maks. pjūvio kampas (kairėn/dešinėn)	°	45	45
Svoris pagal „EPTA-Procedure 01/2003“	kg	2,1	2,2
Apsaugos klasė		□/II	□/II

Pateikti duomenys galioja tuo atveju, kai nominali įtampa [U] yra lygi 230/240 V. Esant mažesnei įtampai, o taip pat priklausomai nuo elektrinio įrankio modifikacijos šie duomenys gali skirtis nuo aukščiau pateiktųjų.

Atkreipkite dėmesį į jūsų elektrinio įrankio gaminio numerį, nes kai kurių elektrinių įrankių modelių pavadinimai gali skirtis.

Informacija apie triukšmą ir vibraciją

	PST 900 PEL	PST 1000 PEL
Triukšmo matavimų vertės nustatytos pagal EN 60745.		
Pagal A skalę išmatuotas prietaiso triukšmo lygis tipiniu atveju siekia		
Garso slėgio lygis	dB(A)	86
Garso galios lygis	dB(A)	97
Paklaida K	dB	3
Dirbkite su klausos apsaugos priemonėmis!		
Bendrosios vibracijos vertės (trijų krypčių atstojamasis vektorius) nustatytos pagal EN 60745:		
medienos drožlių plokštės pjovimas:		
vibracijos emisijos vertė a_h	m/s^2	11,5
paklaida K	m/s^2	4,0
metalinės skardos pjovimas:		
vibracijos emisijos vertė a_h	m/s^2	8,5
paklaida K	m/s^2	2,0

Šioje instrukcijoje pateiktas vibracijos lygis buvo išmatuotas pagal EN 60745 normoje standartizuotą matavimo metodą, ir lyginant elektrinius įrankius jį galima naudoti. Jis skirtas vibracijos poveikiui laikinai įvertinti.

Nurodytas vibracijos lygis atspindi pagrindinius elektrinio įrankio naudojimo atvejus. Tačiau jeigu elektrinis įrankis naudojamas kitokiai paskirčiai, su kitokiais darbo įrankiais arba jeigu jis nepakankamai techniškai prižiūrimas, vibracijos lygis gali kisti. Tokiu atveju vibracijos poveikis per visą darbo laikotarpį gali žymiai padidėti.

Norint tiksliai įvertinti vibracijos poveikį, reikia atsižvelgti ir į laiką, per kurį prietaisas buvo išjungtas arba, nors ir veikė, bet nebuvo naudojamas. Tai įvertinus, vibracijos poveikis per visą darbo laiką žymiai sumažės.



Dirbančiam nuo vibracijos poveikio apsaugoti paskirkite papildomas apsaugos priemones, pvz.: elektrinių ir darbo įrankių techninę priežiūrą, rankų šildymą, darbo eigos organizavimą.

Atitikties deklaracija 

Atsakingai pareiškiame, kad skyriuje „Techniniai duomenys“ aprašytas gaminys atitinka žemiau pateiktas normas arba norminius dokumentus: EN 60745 pagal direktyvų 2004/108/EB, 98/37/EB (iki 2009-12-28), 2006/42/EB (nuo 2009-12-29) reikalavimus.

Techninė byla laikoma:
Robert Bosch GmbH, PT/ESC,
D-70745 Leinfelden-Echterdingen

Dr. Egbert Schneider Dr. Eckerhard Strötgen
Senior Vice President Head of Product
Engineering Certification

Robert Bosch GmbH, Power Tools Division
D-70745 Leinfelden-Echterdingen
Leinfelden, 21.08.2009

Montavimas

- ▶ **Prieš atliekant bet kokius elektrinio įrankio reguliavimo ar priežiūros darbus reikia ištraukti kištuką iš elektros tinklo lizdo.**

Pjūklelio įdėjimas ir keitimas

- ▶ **Įdedant ir keičiant pjūklelį rekomenduojama mūvėti apsaugines pirštines.** Liečiant pjūklelį kyla pavojus susižeisti.

Pjūklelio pasirinkimas

Rekomenduojamų pjūklelių apžvalgą rasite šios instrukcijos gale. Naudokite tik pjūklelius su vienu kumšteliu (T koteliu). Pjūklelis neturi būti ilgesnis nei reikia numatytam pjūviui atlikti.

Pjaudami mažo spindulio kreives naudokite siaurą pjūklelį.

Pjūklelio įdėjimas (žiūr. pav. A1)

Jei reikia, nuimkite nusiurbimo gaubtą **10** (žiūr. „Nusiurbimo gaubtas“).

Pjūklelį **19** (dantys – pjovimo kryptimi) įstumkite į stūmiklį **16**, kol jis užsifikuos. Tuomet SDS sistemos svirtelė **17** savaime peršoka atgal ir pjūklelis automatiškai užsifikuoja. Netraukite svirtelės **17** ranka atgal, nes galite sugadinti prietaisą.

Įtvirtindami pjūklelį atkreipkite dėmesį į tai, kad pjūklelio nugarėlė turi atsidurti kreipiamojo ritinėlio **18** griovelyje.

- ▶ **Patikrinkite, ar pjūklelis įtvirtintas patikimai.** Netvirtai įstatytas pjūklelis gali iškristi ir jus sužeisti.

Pjūklelio išėmimas (žiūr. pav. A2)

- ▶ **Išimdami pjūklelį laikykite prietaisą taip, kad iššokdamas pjūklelis nesužeistų žmonių ar gyvūnų.**

SDS sistemos svirtelę pjūkleliui išlaisvinti **17** pasukite iki atramos apsaugos nuo prisilietimo **20** kryptimi į priekį. Pjūklelis atlaisvinamas ir išmetamas.

Dėklas pjūkleliams laikyti (PST 900 PEL) (žiūr. pav. B)

Pjūklelių dėtuvėje **21** vienu metu galite sutalpinti iki šešių iki 110 mm ilgio pjūklelių. Pjūklelius su vienu kumšteliu (T koteliu) įdėkite į specialų pjūklelių dėtuvėje esantį griovelį. Į griovelius galite dėti po tris pjūklelius.

Uždarykite pjūklelių dėklą ir įstumkite jį iki atramos į išpjovą atraminėje plokštėje **7**.

Slydimo padas (PST 1000 PEL)

Norėdami apdirbti jautrius paviršius, kad išvengtumėte paviršiaus įdrėskimų, slydimo padą **11** galite uždėti ant atraminės plokštės **7**.

Norėdami uždėti slydimo padą **11**, užkabinkite jį priekyje ant atraminės plokštės **7**, užpakalyje paspauskite aukštyn ir leiskite jam įsistatyti.

Apsauga nuo paviršiaus išdraskymo

Apsauga nuo išdraskymo **22** (pap. įranga) neleidžia pjaunant išplėšyti medienos paviršiaus. Apsaugą nuo išdraskymo galima naudoti tik su tam tikro tipo pjūkleliais ir tik tuomet, kai atraminė plokštė nustatyta statmenai pjūkleliui, t. y. pjūvio kampas yra lygus 0°. Kuomet sumontuota apsauga nuo paviršiaus išdraskymo, atraminės plokštės **7**, prisireikus pjauti arti kliūties, negalima perstumti atgal.

Apsauga nuo paviršiaus išdraskymo **22** įstatoma į atraminę plokštę **7** iš apačios.

PST 1000 PEL (žiūr. pav. C): Naudojant slydimo padą **11**, apsauga nuo paviršiaus išdraskymo **22** įstatoma ne į atraminę plokštę **7**, bet į slydimo padą.

Pjovimo linijos kontrolė „Cut Control“

Pjovimo linijos kontrolė „Cut Control“ užtikrina tikslų elektrinio įrankio vedimą palei pjovimo liniją, nubrėžtą ant ruošinio. Pjovimo linijos kontrolės „Cut Control“ konstrukcinis mazgas susideda iš kontrolinio langelio **12** su pjūvio žymėmis ir atrama **13**, skirta prie elektrinio įrankio pritvirtinti.

Pjovimo linijos kontrolės įtaiso „Cut Control“ tvirtinimas prie atraminės plokštės (žiūr. pav. D)

Pjovimo linijos kontrolės įtaiso „Cut Control“ **12** langelį įstatykite į atramos **13** laikiklius. Tada atramą šiek tiek suspauskite ir įstatykite į atraminės plokštės **7** kreipiamąjį **23**.

Pjovimo linijos kontrolės įtaiso „Cut Control“ tvirtinimas prie slydimo pado (PST 1000 PEL) (žiūr. pav. E)

Esant šiai pjovimo linijos kontrolės sistemai, „Cut Control“ **12** langelį galima tvirtinti arba kartu su atrama **13** prie atraminės plokštės **7**, arba atskirai tiesiai į slydimo pado **11** laikiklius. Išimkite pjovimo linijos kontrolės įtaiso „Cut Control“ **13** atramą iš atraminės plokštės **7**. Tuo tikslu atramą šiek tiek suspauskite ir išimkite ją iš kreipiamosios **23**.

Pjovimo linijos kontrolės įtaiso „Cut Control“ **12** langelį nuimkite nuo atramos **13** ir įstatykite į slydimo pado **11** laikiklius.

Dulkių, pjuvenų ir drožlių nusiurbimas

- ▶ Medžiagų, kurių sudėtyje yra švino, kai kurių rūšių medienos, mineralų ir metalų dulkės gali būti kenksmingos sveikatai. Dirbančiam arba netoli esantiems asmenims nuo sąlyčio su dulėmis arba jų įkvėpus gali kilti alerginės reakcijos, taip pat jie gali susirgti kvėpavimo takų ligomis.

Kai kurios dulkės, pvz., ąžuolo ir buko, yra vėžį sukeliančios, o ypač, kai mediena yra apdorota specialiomis medienos priežiūros priemonėmis (chromatu, medienos apsaugos priemonėmis). Medžiagas, kuriose yra asbesto, leidžiama apdoroti tik specialistams.

- Jei yra galimybė, naudokite dulkių nusiurbimo įrangą.
- Pasirūpinkite geru darbo vietos vėdinimu.
- Rekomenduojama dėvėti kvėpavimo takų apsauginę kaukę su P2 klasės filtru.

Laikykitės jūsų šalyje galiojančių apdorojamoms medžiagoms taikomų taisyklių.

Nusiurbimo gaubtas (žiūr. pav. F)

Prieš prijungdami dulkių nusiurbimo įrenginį, sumontuokite nusiurbimo gaubtą **10**.

Nusiurbimo gaubtą **10** ant elektrinio įrankio uždėkite taip, kad laikikliai įsistatytų į korpuso išpjovas.

Prieš atlikdami darbus be dulkių nusiurbimo įrangos ar pjaudami kampu, nusiurbimo gaubtą **10** nuimkite. Tuo tikslu suspauskite gaubtą išorinių laikiklių aukštyje ir traukdami į priekį nuimkite.

Dulkių siurblio prijungimas

Nusiurbimo žarną **4** (papildoma įranga) užmaukite ant dulkių nusiurbimo atvamzdžio **5**. Nusiurbimo žarną **4** sujunkite su dulkių siurbliu (papildoma įranga). Šios instrukcijos pabaigoje rasite nuorodas, kaip prijungti prietaisą prie įvairių dulkių siurblių.

Jei prijungėte dulkių nusiurbimo įrenginį, išjunkite drožlių nupūtimo įtaisą (žr. „Drožlių nupūtimo įtaisas“).

Dulkių siurblys turi būti pritaikytas apdirbamo ruošinio pjuvenoms, drožlėms ir dulkėms nusiurbti.

Sveikatai ypač pavojingoms, vėžį sukeliančioms, sausoms dulkėms nusiurbti būtina naudoti specialų dulkių siurblių.

Naudojimas





Veikimo režimai

- ▶ **Prieš atliekant bet kokius elektrinio įrankio reguliavimo ar priežiūros darbus reikia ištraukti kištuką iš elektros tinklo lizdo.**

Švytuoklinio judesio nustatymas

Keturiomis pakopomis nustatomas švytuoklinis judesys leidžia optimaliai pritaikyti pjovimo greitį, pjovimo našumą ir pjūvio pobūdį pjaunamai medžiagai.

Nustatymo svirtimi **8** švytavimo amplitudę galite nustatyti net ir prietaisui veikiant.

-  **0** švytavimas išjungtas
-  **0** nedidelės amplitudės švytavimas
-  **0** vidutinės amplitudės švytavimas
-  **0** didelės amplitudės švytavimas

Optimalų švytavimo laipsnį konkrečiu atveju rekomenduotina nustatyti praktiniais bandymais. Nustatant reiktų laikytis šių rekomendacijų:

- Nustatykite kuo mažesnę švytavimo amplitudę arba visai jį išjunkite, jeigu norite, kad pjūvio kraštai būtų lygūs ir švarūs.
- Dirbdami su plonais ruošiniais, pvz., su lakštiniu plienu, švytavimą išjunkite.
- Dirbdami su kietais ruošiniais (pvz., su plienu), pasirinkite nedidelės amplitudės švytavimą.
- Dirbdami su minkštais ruošiniais ir atlikdami pjūvius pluošto kryptimi nustatykite didžiausią švytavimo amplitudę.

Pjovimo kampo nustatymas

Atraminę plokštę **7** galima paversti iki 45° kampu į kairę arba į dešinę.

Pjaunant kampu gaubto **10** ir apsaugos nuo paviršiaus išdraskymo **22** galima nenaudoti.

Jei reikia, nuimkite nusiurbimo gaubtą **10** (žr. „Nusiurbimo gaubtas“, 168 psl.) ir apsaugą nuo išdraskymo **22** (žr. „Apsauga nuo paviršiaus išdraskymo“, 167 psl.).

PST 900 PEL (žr. pav. G):

- Traukite dėklą pjūkleliams laikyti **21** iš atraminės plokštės **7**.
- Atsukite varžtą **24** ir lengvai pastumkite atraminę plokštę **7** link nusiurbimo atvamzdžio **5**.
- Preciziškai tiksliai įstrižajam kampui nustatyti atraminėje plokštėje iš kairės ir dešinės pusės yra fiksuojamieji taškai, atitinkantys 0°, 22,5° ir 45° laipsnių kampus. Paverskite atraminę plokštę **7** orientuodamiesi pagal skalę **25** į norimą padėtį. Kitokius kampus galite nustatyti naudodami matlankį.
- Paskui norimu kampu paverstą atraminę plokštę **7** perstumkite iki atramos link pjūklelio **19**.
- Vėl priveržkite varžtą **24**.

PST 1000 PEL (žr. pav. H):

- Atlenkite atraminės plokštės įveržimo svirtelę **6** ir atsargiai stumkite atraminę plokštę **7** nusiurbimo atvamzdžio **5** kryptimi.
- Preciziškai tiksliai įstrižajam kampui nustatyti atraminėje plokštėje iš kairės ir dešinės pusės yra fiksuojamieji taškai, atitinkantys 0°, 22,5° ir 45° laipsnių kampus. Paverskite atraminę plokštę **7** orientuodamiesi pagal skalę **25** į norimą padėtį. Kitokius kampus galite nustatyti naudodami matlankį.
- Paskui norimu kampu paverstą atraminę plokštę **7** perstumkite iki atramos link pjūklelio **19**.
- Užlenkite įveržimo svirtelę **6**, kad atraminę plokštę užfiksuotumėte nustatytoje padėtyje.

Pjovimo linijos kontrolė atliekant įstrižus pjūvius (PST 900 PEL)

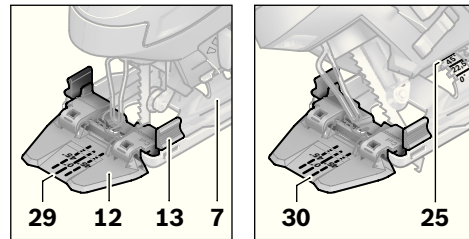

Pjovimo linijos kontrolei ant „Cut Control“ **12** langelio yra žymė **29** pjūviui stačiu kapu, kai posvyrio kampas 0°, ir po žymę **30** įstrižam pjūviui, kai posvyrio kampas į kairę ar į dešinę 45°, pagal skalę **25**.

Pjūvio žymė įstrižo pjūvio kampui tarp 0° ir 45° nustatoma proporcingai. Ją ant pjovimo linijos kontrolės įtaiso „Cut Control“ **12** langelio galima pažymėti nusivalančiu žymekliu ir vėl lengvai pašalinti.

Kad pjūvis būtų tikslus, prieš pradėdant pjauti, geriausia atlikti bandomąjį pjūvį.

Pjovimo linijos kontrolė atliekant įstrižus pjūvius (PST 1000 PEL)

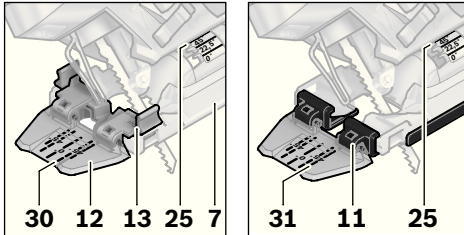

Pjovimo linijos kontrolei ant „Cut Control“ **12** langelio yra žymė **29** pjūviui stačiu kapu, kai posvyrio kampas 0°, ir po dvi žymes įstrižam pjūviui, kai posvyrio kampas į kairę ar į dešinę 45°, pagal skalę **25**. Pjovimo linijos kontrolės įtaisą tvirtinant su „Cut Control“ **13** atrama prie atraminės plokštės **7**, reikia laikytis vidinės žymės **30**. Pjovimo linijos kontrolės įtaiso „Cut Control“ **12** langelį tvirtinant tiesiai ant slydimo pado **11**, reikia laikytis išorinės žymės **31**.

Pjūvio žymė įstrižo pjūvio kampui tarp 0° ir 45° nustatoma proporcingai. Ją ant pjovimo linijos kontrolės įtaiso „Cut Control“ **12** langelio galima pažymėti nusalvančiu žymekliu ir vėl lengvai pašalinti.

Kad pjūvis būtų tikslus, prieš pradėdami pjauti, geriausia atlikti bandomąjį pjūvį.

Atraminės plokštės perstumimas

Norint pjauti prie krašto, atraminę plokštę **7** galima perstumti atgal.

PST 900 PEL (žr. pav. G):

- Traukite dėklą pjūkleliams laikyti **21** iš atraminės plokštės **7**.
- Atsukite varžtą **24** ir atraminę plokštę **7** perstumkite iki atramos link nusiurbimo atvamzdžio **5**.
- Vėl priveržkite varžtą **24**.

PST 1000 PEL (žr. pav. H):

- Atlenkite atraminės plokštės įveržimo svirtelę **6** ir stumkite atraminę plokštę **7** iki atramos nusiurbimo atvamzdžio **5** kryptimi.
- Užlenkite įveržimo svirtelę **6**, kad atraminę plokštę užfiksuotumėte nustatytoje padėtyje.

Su perstumta atramine plokšte **7** pjauti galima tik tada, kai įstrižo pjūvio kampas 0°. Be to, negalima naudoti pjovimo linijos kontrolės įtaiso „Cut Control“ su atrama **13**, lygiagrečiosios atramos su apskritimo pjovimo įtaisu **26** (papildoma įranga) bei apsaugos nuo išdraskymo **22**.

Drožlių nupūtimo įtaisas

Drožlių nupūtimo įtaisas **9** nukreipia oro srautą link pjūklelio ir nupučia drožles nuo pjūvio linijos.

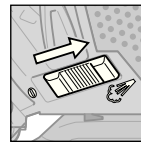

Drožlių nupūtimo įtaiso įjungimas: dirbdami su medžiagomis, su kuriomis dirbant susidaro daug drožlių, pvz. medžiu, plastmase, jungiklį **9** pastumkite nusiurbimo atvamzdžio kryptimi.

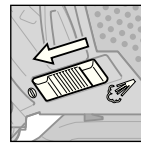

Drožlių nupūtimo įtaiso išjungimas: dirbdami su metalu ar esant prijungtam dulkių nusiurbimo įrenginiui, jungiklį **9** pastumkite pjūklelio kryptimi.

Paruošimas naudoti

- ▶ **Atkreipkite dėmesį į tinklo įtampą! Elektros tinklo įtampa turi atitikti elektrinio įrankio firminėje lentelėje nurodytą įtampą. 230 V pažymėtus elektrinius įrankius galima jungti ir į 220 V įtamos elektros tinklą.**

Šviesadiodės darbinės lempučių įjungimas

Darbinė lempučių **14** pagerina matomumą tiesioginėje darbo zonoje. Kartu naudodami darbinę lempučių su pjovimo linijos kontrolės įtaisu „Cut Control“ galite pasiekti ypač gerų pjovimo rezultatų.

Darbinę lempučių **14** galite įjungti paspaudę įjungimo-išjungimo jungiklį **3**. Jei įjungimo-išjungimo jungiklį paspausite stipriau, elektrinis įrankis įsijungs, o darbinė lempučių ir toliau švies.

- ▶ **Nežiūrėkite tiesiogiai į darbinės lempučių šviesą, nes ji gali apakinti.**

Ijungimas ir išjungimas

Norėdami **įjungti** prietaisą, nuspauskite įjungimo-išjungimo jungiklį **3**.

Norėdami **užfiksuoti** įjungimo-išjungimo jungiklį **3** įjungtoje padėtyje, laikykite jį nuspaudę ir pastumkite fiksatoriaus mygtuką **1** kairėn arba dešinėn.

Norėdami **išjungti** prietaisą, atleiskite įjungimo-išjungimo jungiklį **3**. Jei įjungimo-išjungimo jungiklis **3** yra užfiksuotas, pirmiau jį paspauskite, o po to atleiskite.

Judesių skaičiaus valdymas/išankstinis nustatymas

Daugiau ar mažiau paspausdami įjungimo-išjungimo jungiklį **3** galite sklandžiai valdyti įjungto elektrinio įrankio pjūklelio judesių skaičių.

Užfiksavus įjungimo-išjungimo jungiklį **3**, elektrinis įrankis veikia iš anksto nustatytu sūkių skaičiumi.

Judesių skaičiaus reguliavimo ratuku **2** galite iš anksto nustatyti judesių skaičių ir jį keisti elektriniam įrankiui veikiant.

- 1–2: mažas judesių skaičius
- 3–4: vidutinis judesių skaičius
- 5–6: didelis judesių skaičius

Reikiamas pjovimo judesių skaičius priklauso nuo ruošinio ir darbo pobūdžio, jis optimaliai nustatomas bandymų būdu.

Pradedant pjauti, kuomet pjūklelis priglaudžiamas prie ruošinio, arba pjaunant plastiką ir aliuminį, rekomenduojama naudoti mažesnę pjūklelio judesių skaičių.

Ilgiau dirbant mažu judesių skaičiumi elektrinis prietaisas gali labai įkaisti. Pjūklelį išimkite ir, kad elektrinis prietaisas atvėstų, apie 3 min leiskite jam veikti didžiausiu judesių skaičiumi.

Darbo patarimai

- ▶ **Prieš atliekant bet kokius elektrinio įrankio reguliavimo ar priežiūros darbus reikia ištraukti kištuką iš elektros tinklo lizdo.**
- ▶ **Mažesniems ir plonesniems ruošiniams apdoroti visada naudokite stabilų pagrindą arba pjovimo stovą (Bosch PLS 300).**

Įpjovimas ruošinio viduryje (žiūr. pav. I)

- ▶ **Šiuo būdu galima apdirbti tik minkštus ruošinius, pvz., medieną, akytą betoną, gipso kartoną ir pan.!**

Naudokite tik trumpus pjūklelius. Įpjovos galima atlikti tik tuomet, kai įstrižojo pjūvio kampas yra lygus 0°.

Prietaiso atraminės plokštės **7** priekinį kraštą padėkite ant ruošinio taip, kad pjūklelis **19** ruošinio neliestų, ir prietaisą įjunkite. Jei prietaisas yra su judesių skaičiaus reguliavimo įtaisu, pasirinkite didžiausią judesių skaičių. Tvirtai spauskite prietaisą į ruošinį ir leiskite pjūkleliui lėtai panirti į ruošinį.

Kai atraminė plokštė **7** priglus visu plotu prie ruošinio paviršiaus, toliau pjaukite išilgai pjovimo linijos.

Lygiagrečioji atrama su apskritimų pjovimo įtaisu (pap. įranga)

Su apskritimų pjovimo įtaisu ir lygiagrečiąja atrama **26** (pap. įranga) galima atlikti pjūvius ruošiniuose, kurių storis yra iki 30 mm.

Išimkite pjovimo linijos kontrolės įtaiso „Cut Control“ **13** atramą iš atraminės plokštės **7**. Tuo tikslu atramą šiek tiek suspauskite ir išimkite ją iš kreipiamosios **23**.

PST 1000 PEL: naudojant slydimo padą **11**, pjovimo linijos kontrolės įtaiso „Cut Control“ langelį **12** galima įstatyti slydimo pado priekyje. Tai palengvins tikslų nustatymą ties pageidaujama pjūvio linija, o ypač – atliekant įstrižus pjūvius (žr. „Pjovimo linijos kontrolė atliekant įstrižus pjūvius“, 170 psl.).

Lygiagretūs pjūviai (žiūr. pav. J): atlaisvinkite fiksavimo varžtą **27** ir įstumkite lygiagrečiosios atramos skalę per kreipiamąsias **23** į atraminę plokštę. Skalėje ties atraminės plokštės vidiniu kraštu nustatykite norimą pjovimo plotį. Priveržkite varžtą **27**.

Apskritiminiai pjūviai (žiūr. pav. K): apskritimo, kurį reikia išpjauti, pjūvio linijos vidinėje pusėje išgręžkite kiaurymę, kurios pakaktų pjūkleliui įstatyti. Kiaurymę apdorokite freza ar dilde, kad pjūklelis priglustų prie pjūvio linijos. Ant lygiagrečiosios atramos kitos pusės uždėkite fiksavimo varžtą **27**. Lygiagrečiosios atramos skalę per kreipiamąją **23** stumkite į atraminę

plokštę. Ruošinyje, išpjovos, kurią reikia išpjauti, viduryje, išgręžkite kiaurymę. Per lygiagrečiosios atramos vidinę kiaurymę į išgręžtą kiaurymę įstatykite centravimo smaigalį **28**. Ant atraminės plokštės vidinės briaunos kaip skalės vertę nustatykite spindulį. Tvirtai užveržkite fiksavimo varžtą **27**.

Tepimo ir aušinimo skystis

Kad metalas pjaunamas neįkaistų, išilgai pjūvio linijos užpilkite tepimo ir aušinimo skysčio.

Priežiūra ir servisas

Priežiūra ir valymas

- ▶ **Prieš atliekant bet kokius elektrinio įrankio reguliavimo ar priežiūros darbus reikia ištraukti kištuką iš elektros tinklo lizdo.**
- ▶ **Reguliariai valykite elektrinį įrankį ir ventiliacines angas jo korpuse, tuomet galėsite dirbti kokybiškai ir saugiai.**

Reguliariai valykite pjūklelio įtvartą. Išimkite pjūklelį ir išpurtykite prietaisą, lengvai pastuksendami juo į lygų pagrindą.

Jei norite išvengti elektrinio įrankio veikimo sutrikimų dėl užteršimo, nepjaukite daug dulkių sukeliančių medžiagų, pvz., gipso kartono, iš apačios arba iškėlę elektrinį įrankį virš galvos.

- ▶ **Esant ekstremalioms darbo sąlygoms, jei yra galimybė, visada naudokite nusiurbimo įrenginį. Ventiliacines angas dažnai prapūskite ir prijunkite nuotėkio srovės apsauginį išjungiklį (FI).** Apdorojant metalus elektrinio įrankio viduje gali nusėsti laidžios dulkės. Gali būti pažeidžiama elektrinio įrankio apsauginė izoliacija.

Kreipiamąjį ritinėlį **18** reikia kartais patepti lašėliu alyvos.

Reguliariai tikrinkite kreipiamąjį ritinėlį **18**. Jei jis susidėvėjo – jį reikia pakeisti įgaliotos Bosch elektrinių įrankių remonto tarnybos dirbtuvėse.

Jeigu elektrinis įrankis, nepaisant gamykloje atliekamo kruopštaus gamybos ir kontrolės proceso, vis dėlto sugestų, jo remontas turi būti atliekamas įgaliotame Bosch elektrinių įrankių klientų aptarnavimo skyriuje.

leškant informacijos ir užsakant atsargines dalis būtina nurodyti dešimtženklį gaminio užsakymo numerį.

Klientų aptarnavimo skyrius ir klientų konsultavimo tarnyba

Klientų aptarnavimo skyriuje gausite atsakymus į klausimus, susijusius su jūsų gaminio remontu, technine priežiūra bei atsarginėmis dalimis. Detalios brėžinys ir informaciją apie atsargines dalis rasite čia:

www.bosch-pt.com

Bosch klientų konsultavimo tarnybos specialistai mielai jums patars gaminių ir papildomos įrangos pirkimo, naudojimo bei nustatymo klausimais.

Lietuva

Bosch įrankių servisas
Informacijos tarnyba: +370 (037) 713350
Įrankių remontas: +370 (037) 713352
Faksas: +370 (037) 713354
El. paštas: service-pt@lv.bosch.com

Šalinimas

Elektrinis įrankis, papildoma įranga ir pakuotė yra pagaminti iš medžiagų, tinkančių antriniam perdirbimui, ir vėliau privalo būti atitinkamai perdirbti.

Tik ES šalims:



Nemeskite elektrinių įrankių į buitinių atliekų kontenerius!

Pagal Europos direktyvą 2002/96/EB dėl elektros ir elektroninės įrangos atliekų ir šios direktyvos perkėlimo į nacionalinę

teisę aktus, naudoti nebetinkami elektriniai įrankiai turi būti surenkami atskirai ir perdirbami aplinkai nekenksmingu būdu.

Galimi pakeitimai.

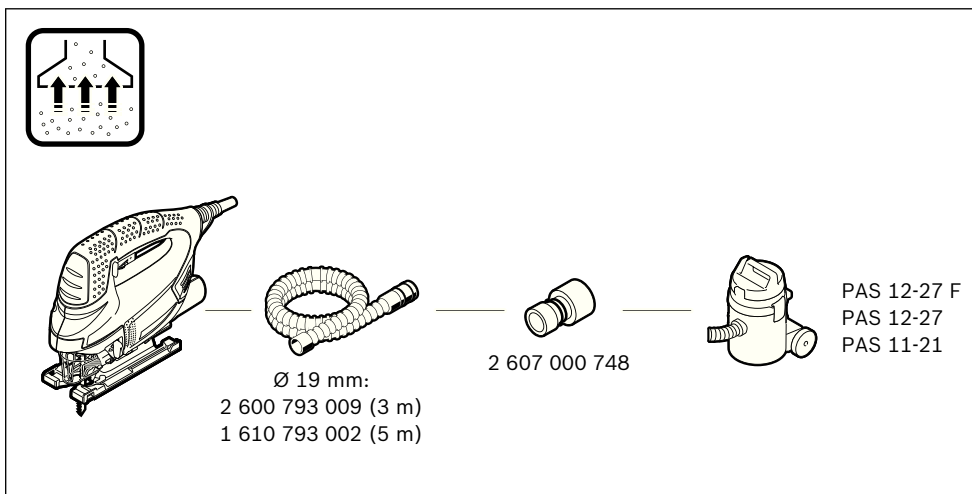
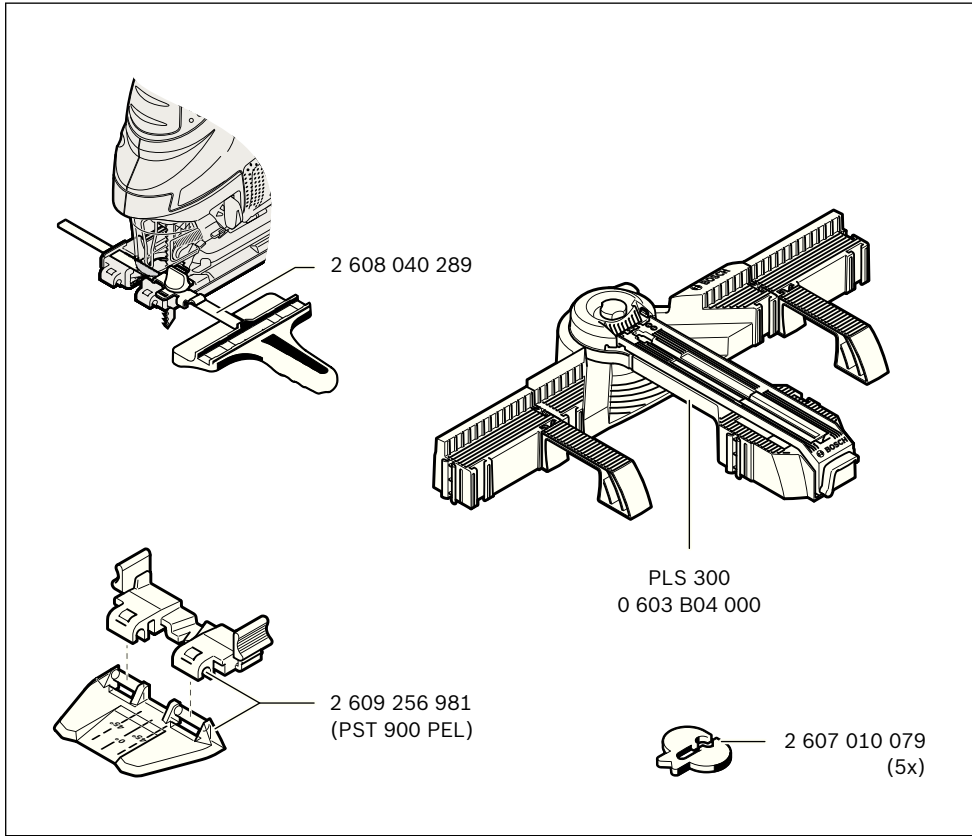



speed for Wood	T 144 D	<i>fast</i> CUT			±5-50 mm
speed for Wood	T 244 D	<i>fast</i> CUT			±5-50 mm
precision for Wood	T 144 DP				±5-50 mm
clean for Wood	T 101 B	<i>clean</i> CUT			± 3-30mm < 30 mm
extra-clean for Wood	T 308 B	<i>extra clean</i> CUT			±5-50 mm ±5-50 mm
extra-clean for HardWood	T 308 BF	<i>extra clean</i> CUT			±5-50 mm ±5-50 mm ±5-50 mm Multiplex
special for Laminate	T 101 BIF	<i>clean</i> CUT			±1,5-15mm
basic for Metal	T 118 B				±2,5-6mm
PROGRESSOR for Metal	T 123 X	<i>fast</i> CUT			±1,5-10mm < 30 mm < 30 mm
special for Alu	T 127 D	<i>fast</i> CUT			< 30 mm < 30 mm ± 3-15mm
PROGRESSOR for Wood to Metal	T 345 XF	<i>fast</i> CUT			< 65 mm < 65 mm < 65 mm