

PROFI  COOK®



Кофеварка PROFICOOK PC-KA-1138

Руководство пользователя

Спасибо за выбор нашего продукта. Мы надеемся, что Вам понравится использование прибора.

Символы в данном руководстве по эксплуатации

Важная информация для вашей безопасности выделена специально. Важно соблюдать эти инструкции, чтобы избежать несчастных случаев и предотвратить повреждение прибора:

ПРЕДУПРЕЖДЕНИЕ:

Это предупреждает вас об опасности для вашего здоровья и указывает на возможную травму.

ВНИМАНИЕ:

Это относится к возможным опасностям для устройства или других объектов.

ПРИМЕЧАНИЕ:

Это подчеркивает советы и информацию.

Главные примечания

Внимательно прочитайте инструкцию по эксплуатации, прежде чем пользоваться прибором и храните инструкции, включая гарантию, квитанцию и, если возможно, коробку с внутренней упаковкой. Если вы даете этот прибор другим людям, пожалуйста, также передайте инструкцию по эксплуатации.

- Устройство предназначено исключительно для личного пользования и только для этого. Этот прибор не подходит для коммерческого использования.

- Не используйте его на открытом воздухе. Держите его вдали от источников тепла, прямых солнечных лучей, источников влаги (никогда не погружайте в жидкость) и острых предметов. Не пользуйтесь прибором, если у Вас мокрые руки. Если прибор сырой или влажный, отключите его сразу.
- При чистке или уборании выключите прибор и всегда вынимайте вилку из розетки (тяните за вилку, а не за провод), если не пользуетесь прибором и удаляйте все прилагаемые принадлежности.
- Не пользуйтесь прибором без присмотра. Если вы уходите из комнаты, всегда выключайте его. Выньте вилку из розетки.
- Прибор и сетевой шнур должны регулярно проверяться на предмет наличия признаков повреждения. Если обнаружено повреждение, прибор не должен использоваться.
- Используйте только оригинальные запасные части.
- Для обеспечения безопасности ваших детей, пожалуйста, сохраняйте всю упаковку (полиэтиленовые пакеты, коробки, полистирол и т. д.) вне их досягаемости.

ПРЕДУПРЕЖДЕНИЕ:

Не позволяйте маленьким детям играть с фольгой. Существует опасность удушья!

Специальные инструкции по технике безопасности для этого прибора

ВНИМАНИЕ: Опасность ожога!

- Электрическая плита и колба становятся очень горячими. Берите стеклянную колбу только за ручку. Поверхность согревающей пластины может оставаться горячей после использования прибора.
- Никогда не открывайте крышку резервуара для воды во время приготовления.

ВНИМАНИЕ:

Прибор не должен быть погружен в воду для очистки. См. инструкции, приведенные в главе «Очистка».

- Используйте прибор только на ровной рабочей поверхности.
- Используйте прибор только тогда, когда вода залита в емкость для воды.
- Не перемещайте прибор, когда он работает.
- Этим прибором могут пользоваться дети в возрасте от 8 лет и старше, если они находятся под присмотром или проинструктированы относительно безопасного использования прибора и понимают возможные опасности.
- Чистка и обслуживание пользователем не должны производиться детьми, если они не старше 8 лет и находятся под присмотром.
- Храните прибор и его шнур вне досягаемости для детей младше 8 лет.
- Дети не должны играть с прибором.
- Приборы могут использоваться лицами с ограниченными физическими, сенсорными или умственными способностями или с недостатком опыта и знаний, если они находятся под присмотром или проинструктированы относительно безопасного

использования прибора, и если они понимают возможные опасности.

- Не пытайтесь ремонтировать прибор самостоятельно. Всегда обращайтесь к авторизованному специалисту. Если шнур питания поврежден, он должен быть заменен производителем, его сервисным агентом или лицами с аналогичной квалификацией, чтобы избежать опасность.

Использование по назначению

- Этот прибор предназначен для использования для
 - Измельчения жареных кофейных зерен и
 - Приготовление обычного зернового кофе.
- Используйте прибор только в сухом помещении.
- Предназначен для бытового использования и использования в аналогичных помещениях, таких как
 - служебные кухни в магазинах, офисах и других коммерческих помещениях;
 - номера в гостиницах, мотелях и других средствах размещения.

Он не предназначен для использования на фермах или в гостиницах типа «постель и завтрак».

Распаковка прибора

1. Извлеките прибор из упаковки.
2. Удалите все упаковочные материалы, такие как пленки, наполнитель, кабельные зажимы и коробка.
3. Проверьте содержимое на предмет целостности.

4. В случае, если содержимое упаковки не может быть целым или если повреждения заметны, не используйте прибор. Верните его продавцу сразу.

5. Снимите защитную пленку с прибора.

Примечания:

На приборе могут скопиться производственные остатки или пыль. Мы рекомендуем чистить прибор согласно главе «Чистка».

Информационный знак на приборе

Обратите внимание на этикетку на крышке кофемолки:

ВНИМАНИЕ:

Не наливайте жидкость или кофейный порошок в контейнер для кофейных зерен!

Обзор компонентов / Объем поставки

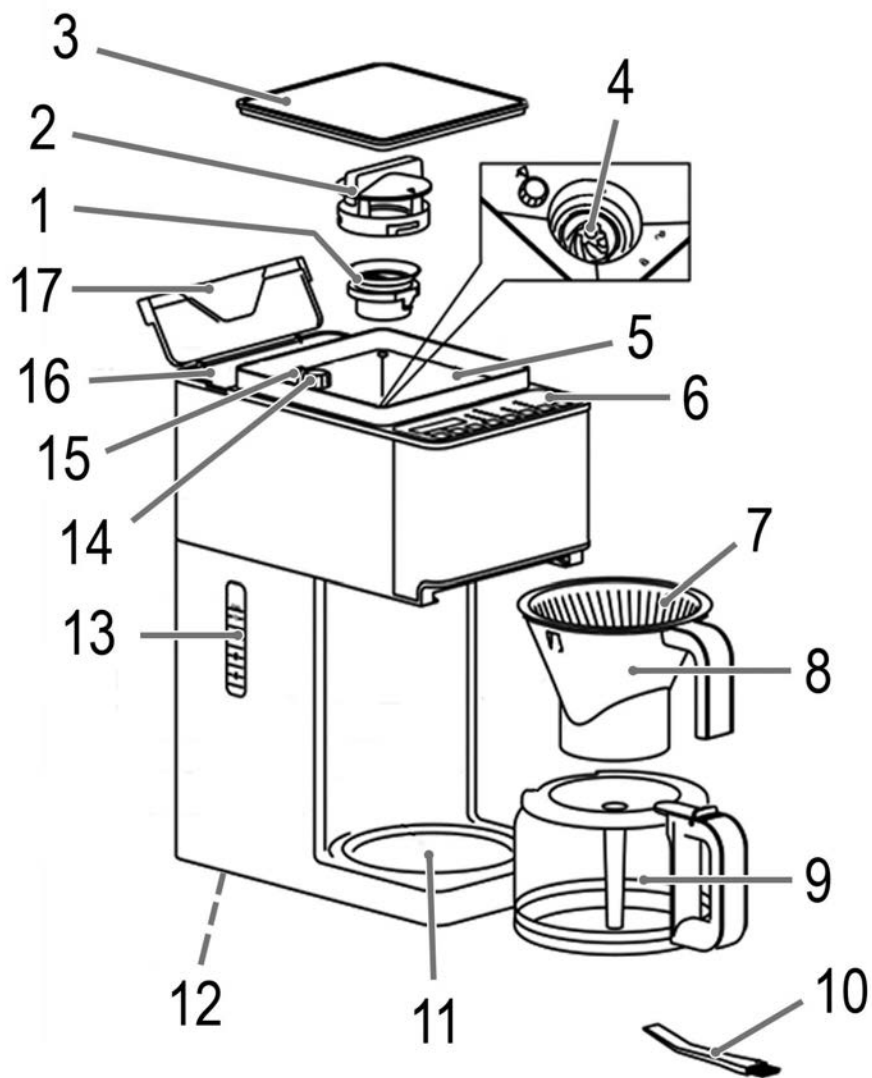

1. Верхний измельчительный конус кофемолки
2. Крышка кофемолки
3. Крышка контейнера кофейных зерен
4. Нижний измельчительный конус
5. Контейнер для кофейных зерен
6. Панель управления
7. Отверстие перелива и выхода пара
8. Держатель фильтра
9. Стекланный кувшин с крышкой
10. Щетка для очистки
11. Плита
12. Отсек для хранения кабеля
13. Индикатор уровня воды
14. Регулятор степени помола
15. Индикатор настройки степени помола
16. Бак для воды
17. Крышка резервуара для воды

A

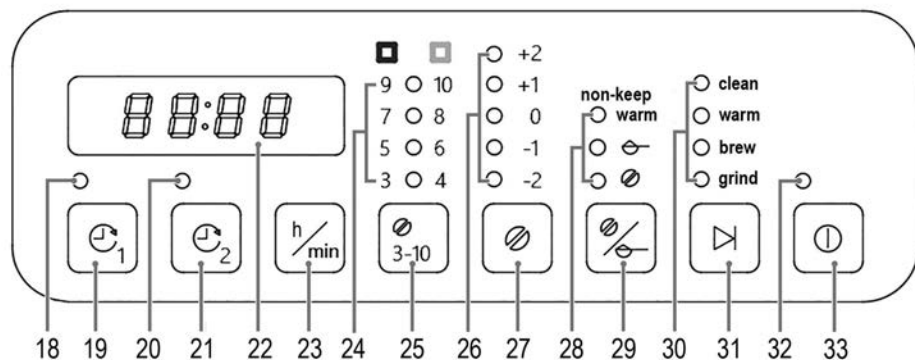

- 18. Световой индикатор программы 1
- 19. Кнопка программы 1
- 20. Световой индикатор программы 2
- 21. Кнопка программы 2
- 22. Дисплей
- 23. Кнопка час / минута
- 24. Световой индикатор количества чашек
- 25. Кнопка количества чашек
- 26. Световой индикатор крепости кофе
- 27. Кнопка крепости кофе
- 28. Индикатор выбора функции
- 29. Кнопка выбора функции
- 30. Индикатор режима работы

31. Кнопка пуска

32. Индикатор работы

33. Кнопка включения / выключения

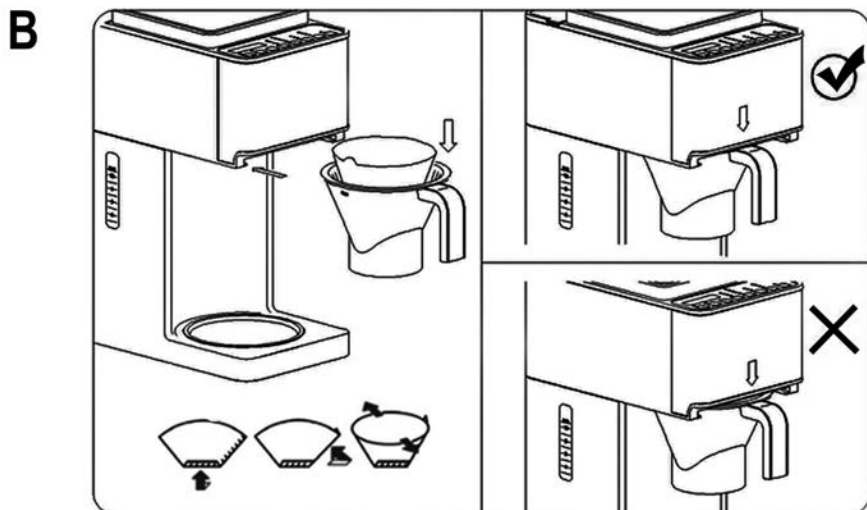

Примечания по использованию

Размещение

- Установите автоматическую кофеварку на устойчивую и ровную поверхность. Место для прибора должно быть выбрано таким образом, чтобы он не мог опрокинуться.
- Не устанавливайте прибор в непосредственной близости от газовой или электрической плиты или любой другой источника тепла.

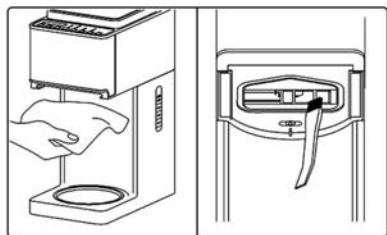
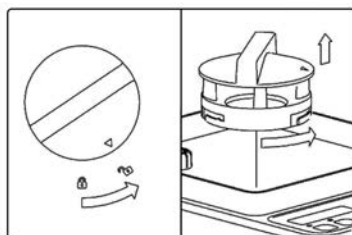
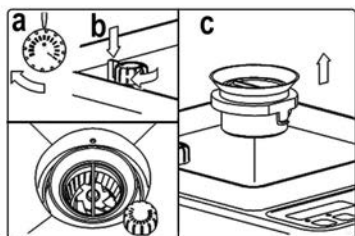
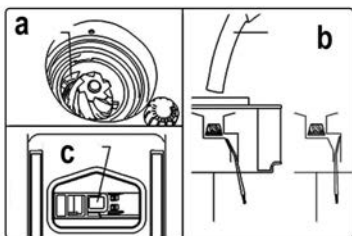
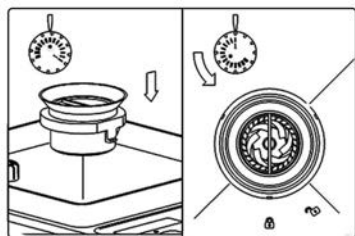
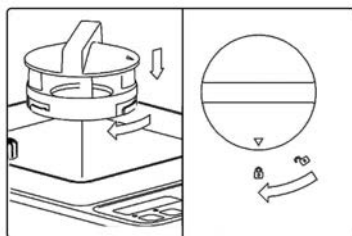
C**D****E****F****G****H**

Европейские правила энергосбережения

Примечания:

Европейская директива 2009/125 / ЕС (Директива по экодизайну) включает измерения для энергосбережения.

Для кофеварок: период разогрева ограничен до макс. 40 минут, после чего прибор автоматически выключается. Вы получаете выгоду от повышения безопасности и снижения энергопотребления.

Электрическое подключение

1. Убедитесь, что мощность вашей сети соответствует спецификациям прибора. Технические характеристики напечатаны на типовой этикетке.
2. В нижней части устройства находится отсек для кабеля. Размотайте шнур питания. Пропустите его через одно из отверстий, чтобы обеспечить устойчивую позицию устройства.
3. Подсоедините сетевой кабель к правильно установленной и заземленной розетке. Загорится индикатор работы.

Панель управления

12

Кнопки на устройстве являются многофункциональными сенсорными кнопками. Чтобы выбрать необходимую функцию, соответствующая кнопка должна быть кратко нажата или, если необходимо, подержать ее нажатой чуть дольше.

Кофейные зерна

ВНИМАНИЕ:

Для помола используйте только жареные кофейные зерна.

Сырые, замороженные или жидкие кофейные зерна могут повредить кофемолку.

Регулировка настройки помола.

Кофемолка имеет 14 различных настроек помола.

Уровень 1 = тонкоизмельченный (крепкий кофе)

Уровень 14 = грубый помол (мягкий кофе)

Степень помола кофе зависит от Вашего вкуса. Вид и обжаривание кофейных зерен также влияет на вкус. Со временем Вы легко узнаете, какая настройка помола является правильной для Вас.

РЕКОМЕНДАЦИЯ:

Чтобы получить лучший вкус, используйте то количество кофейных зерен, которое Вам нужно только на один процесс заваривания.

Оставшиеся кофейные зерна

Вынимайте кофейные зерна из прибора, если они находятся там больше одной недели. Возможно, они потеряли свой аромат и уменьшат вкус Вашего кофе

13

Примечания:

Храните кофейные зерна в запечатанном, герметичном контейнере в холодильнике, чтобы быть уверенным, что кофе сохранит свой типичный вкус.

Начало работы

Настройки времени

После подключения устройства на дисплее загорится время.

1. Нажмите " $\frac{h}{min}$ " кнопку. Таймер загорится.



2. Нажмите кнопку " $\frac{h}{min}$ " еще раз, чтобы установить текущий час.

3. Подтвердите настройку кнопкой . Загорятся минуты.
4. Повторите шаги 2 и 3, чтобы установить текущую минуту. Ваша кофемашина теперь готова к работе.

ПРИМЕЧАНИЕ:

Если Вы держите кнопку " " нажатой, запускается быстрый режим.

Включение и выключение прибора

- Если Вы не нажимаете какую-либо кнопку в течение 3 минут, прибор автоматически переключится в режим ожидания. Дисплей и все световые индикаторы выключатся
- Вы также можете выключить прибор вручную, нажав и удерживая кнопку " " 2 секунды.
- Чтобы снова включить прибор, нажмите и удерживайте кнопку " " 2 секунды. Время и последние настройки программы будут отображаться снова.

Перед первым использованием устройства

Перед первым приготовлением кофе дважды включите прибор с только чистой водой и без бумажного фильтра. Это удаляет пыль, которая накопилась во время транспортировки. Следуйте инструкциям в главе «Приготовление с молотым кофе». Не засыпайте кофейный порошок!

Процесс приготовления

Установите время сохранения тепла

Установите период времени, в течение которого кофе должен оставаться теплым после его приготовления.

ПРИМЕЧАНИЕ:

- Время подогрева можно устанавливать только в режиме ожидания.
- Вы можете установить любое время от 5 до 40 минут.

1. Нажмите и удерживайте кнопку " e_2 ", пока на дисплее не появится время "0005."

2. Используйте кнопку " $\frac{h}{min}$ ", чтобы установить необходимое время подогрева.

3. Подтвердите настройку кнопкой " e_2 ". Текущее время отобразится снова.

Подготовка кофемашины

1. Закройте контейнер для кофейных зерен.
2. Откройте крышку резервуара для воды.
3. Залейте холодную воду в соответствии с желаемым количеством чашек кофе в резервуар для воды. Уровень воды отображается на индикаторе.

ПРИМЕЧАНИЕ:

- Вы можете использовать колбу, чтобы заполнить резервуар для воды.
- Налейте столько воды, сколько хотите сварить чашек кофе. Тогда содержимое емкости для воды будет полностью опорожнено в течение каждого процесса приготовления, независимо от настроек.

ВНИМАНИЕ:

Не переполняйте бак! Не заполняйте его выше отметки 10.

4. Теперь закройте крышку резервуара для воды.

5. Обратитесь к рисунку В на странице 4! Опустите нижний сгиб бумажного фильтра (размер 1 x 4) вниз и поместите его в воронку фильтра. Бумажный фильтр не должен выступать за край держателя фильтра!

6. Вставьте держатель фильтра в прибор, пока он не зафиксируется.

ПРИМЕЧАНИЕ:

Предохранительный выключатель предотвращает начало процесса заваривания, если держатель фильтра вставлен неправильно.

7. Поместите кувшин на нагревательную плиту.

ВНИМАНИЕ: Каплеотсекатель

Ваш прибор оборудован каплеотсекателем. Он закрывается при удалении кофейника. Это предотвращает капание кофе на нагревательную пластину, если в фильтре все еще есть вода.

- Убедитесь, что крышка прикреплена к кофейнику. Она открывает каплеотсекатель.
 - Если в резервуаре все еще есть вода, поставьте кофейник под него, как только это будет возможно. В противном случае фильтр может переполниться.
 - Пожалуйста, также обратитесь к главе «Прерывание процесса варки».
8. Если вы хотите приготовить кофе из молотого кофе, прочитайте главу «Приготовление с молотым кофе».

Приготовление с кофейными зернами

Пожалуйста, следуйте инструкциям в пунктах «Подготовка кофемашины».

9. Откройте контейнер для кофейных зерен.



17

10. С помощью регулятора (14) отрегулируйте настройку степени помола.



11. Засыпьте желаемое количество кофейных зерен в кофемолку. Максимальная заполняющая способность 150 г не может быть превышена.

12. Закройте контейнер для кофейных зерен.

13. Нажмите кнопку , чтобы включить прибор.

14. Нажмите кнопку  несколько раз, пока не загорится индикатор рядом со значком .

ПРИМЕЧАНИЕ:

Если Вы не хотите, чтобы Ваш кофе оставался теплым после процесса варки, нажимайте на кнопку , пока не загорится индикаторная лампочка рядом с символом , а также пока не загорится индикатор «не поддерживать тепло».

14. Используйте кнопку  **3-10**, чтобы выбрать количество чашек кофе, которое вы хотите сварить.

ПРИМЕЧАНИЕ:

Каждое нажатие кнопки меняется на разное количество чашек. Красный контрольный индикатор показывает нечетные числа, зеленый контрольный индикатор указывает четное количество чашек.

15. Вы также можете изменить крепость кофе. Используйте кнопку , чтобы установить, сколько необходимо помолоть кофе.

18

Нажмите кнопку несколько раз, пока не загорится индикатор рядом с нужной настройкой.

0 = стандартная настройка

+1 / +2 = прибл. + 6% крепкого кофе (больше кофейного порошка)

- 1 / - 2 = прибл. - на 6% больше мягкого кофе (меньше кофейного порошка)

16. Нажмите и удерживайте кнопку  в течение 2 секунд, чтобы начать приготовление кофе.

На дисплее отображается движение сегмента .

Загорается индикатор «молоть». Кофемолка разблокируется и начнет молоть кофе.

ПРИМЕЧАНИЕ:

Если держатель фильтра вставлен неправильно, на дисплее появится следующий символ: 

• Выньте держатель фильтра и вставьте его правильно, нажмите кнопку  еще раз.

17. После процесса измельчения прибор автоматически блокирует кофемолку. Теперь начинается процесс заваривания. Загорится индикаторная лампа «варить».



Приготовление с молотым кофе

Пожалуйста, следуйте инструкциям в пунктах «Подготовка кофемашины». Положите кофейный порошок, прежде чем вставьте держатель фильтра в кофемашину.



ПРИМЕЧАНИЕ:



Не кладите слишком много кофейного порошка в фильтр, чтобы избежать разлива.

9. Нажмите кнопку , чтобы включить прибор.

10. Нажмите кнопку  несколько раз, пока индикатор рядом с иконкой  не загорится.

ПРИМЕЧАНИЕ:

Если Вы не хотите, чтобы Ваш кофе оставался теплым после процесса варки, нажимайте на кнопку , пока не загорится индикаторная лампочка рядом с символом , а также пока не загорится индикатор «не поддерживать тепло».



11. Нажмите и удерживайте кнопку  в течение 2 секунд, чтобы начать приготовление кофе. На дисплее отображается движение сегмента . Загорится индикатор «варить».

Прерывание процесса приготовления

ВНИМАНИЕ:

Если Вы удалите стеклянный кувшин во время процесса заваривания, процесс не остановится. Если Вы не поставите обратно стеклянный кувшин на конфорку в течение 20 секунд кофе может просочиться через край держателя фильтра.

Если Вы хотите удалить кувшин на короткое время в процессе варки, действуйте следующим образом:

- Кратко нажмите на кнопку . Вращение сегментов на дисплее остановится. Загорится контрольная лампа «варить». Процесс приготовления остановится.
- Если Вы хотите продолжить процесс заваривания, поставьте на место стеклянный кувшин на конфорку и снова кратко нажмите на кнопку .

Кофе готов

- После завершения процесса заваривания контрольная лампа «варить» выключится. Если Вы ранее установили время подогрева, загорится индикатор «тепло». Дисплей показывает . Начнется процесс подогрева. Прибор ведет отсчет до установленного времени.
- По истечении периода подогрева индикатор «тепло» выключится. Загорится индикатор «чистка», чтобы напомнить Вам

о том, что необходимо удалить бумажный фильтр. Он не выключится, пока Вы не снимите держатель фильтра.

- Если Вы не установили время подогрева или активировалась функция «не разогревать», контрольная лампочка «чистка» загорится сразу после процесса приготовления.
- Когда через фильтр больше не течет кофе, Вы можете удалить кофейник.
- Выключите прибор.
- Хотите сохранить оставшийся кофе теплым? Оставьте прибор включенным до конца периода подогрева. Если Вы хотите, чтобы кофе оставался теплым даже после окончания периода подогрева, налейте оставшийся кофе в термос.

ПРИМЕЧАНИЕ:

Мы рекомендуем вынуть держатель фильтра из кофемашины сразу после приготовления, чтобы держатель фильтра высох.

ПРЕДУПРЕЖДЕНИЕ:

Если Вы хотите сразу приготовить еще одну чашку кофе, выключите вначале прибор. Дайте ему остыть с открытым резервуаром для воды, чтобы избежать разбрызгивания при заправке водой.

Приготовление кофе с запрограммированным таймером

У Вас есть возможность установить 2 разных времени запуска для Вашей кофемашины.





ВНИМАНИЕ:

Все должно быть готово к приготовлению кофе. См главу «Подготовка кофемашины».

ПРИМЕЧАНИЕ:

Для автоматического начала приготовления в установленное время, прибор должен быть в режиме ожидания.

Установите таймер программы

1. Нажмите кнопку , чтобы включить прибор.
2. Нажмите и удерживайте кнопку  (программа 1) или  (программа 2) в течение 4 секунд. Загорится соответствующий индикатор. Дисплей показывает время.
3. Используйте кнопку , чтобы установить час времени начала.
4. Подтвердите желаемую настройку с помощью соответствующей кнопки программы.
5. Используйте кнопку , чтобы установить минуты времени начала.
6. Подтвердите желаемую настройку с помощью соответствующей кнопки программы. Текущее время снова появится на дисплее.

Включение / выключение таймера программы

ПРИМЕЧАНИЕ:

Вы можете активировать только один из двух программных таймеров.



1. Нажмите кнопку , чтобы включить прибор.
2. Нажмите кнопку программы таймера, который Вы хотите активировать или отключить. Если таймер активирован, соответствующая контрольная лампа загорится сверху кнопки.

Остановка процесса

1. Нажмите кнопку , чтобы выключить прибор. (Режим ожидания)
2. Отключите шнур питания от сетевой розетки.
3. Очищайте прибор после каждого использования.

Очистка от накипи

Понять, что необходимо удалить накипь, можно по существенному увеличению времени приготовления.

- Используйте только имеющиеся в продаже средства для удаления накипи на основе цитрусовых кислот.
- Следуйте рекомендуемым инструкциям по применению.
- Используйте кнопку  для выбора функции  и «не держать в тепле».

ПРЕДУПРЕЖДЕНИЕ:

- После этого Вам необходимо прокипятить свежую воду в кофейнике три или четыре раза, чтобы смыть остатки средства от накипи.
- Не засыпайте кофе!
- Не используйте эту воду для потребления.

Очистка

ПРЕДУПРЕЖДЕНИЕ:

- Перед чисткой всегда вынимайте штепсельную вилку из розетки и подождите, пока прибор не остынет.
- Не погружайте прибор в воду. В противном случае это может привести к поражению электрическим током или пожару.

ВНИМАНИЕ:

- Не используйте проволочную щетку или абразивные предметы.
- Не используйте кислотные или абразивные моющие средства.
- Внешняя поверхность прибора должна быть очищена при необходимости слегка влажной тканью, без каких-либо добавок.
- Кофейник и фильтрующую прокладку следует очистить, промыв теплой водой. При необходимости используйте мягкую кисточку.

24

Держатель фильтра

Пожалуйста, обратитесь к рисунку С на странице 11.



- Протрите держатель фильтра бумажной салфеткой после каждого использования.
- Удалите остатки кофейного порошка с помощью чистящей щетки.

Техническое обслуживание кофемолки

Чистите кофемолку еженедельно. Обратитесь к рисункам с D по H на странице 11.

ПРИМЕЧАНИЕ:

Опорожнить контейнер для кофейных зерен лучше всего, удалив все кофейные зерна.

1. Вставьте держатель фильтра с новым фильтром в кофемашину, чтобы задержался оставшийся кофе. Кроме того, Вы можете высушить контейнер на подогревающей плите.
2. Нажмите кнопку , чтобы выключить прибор.
3. Нажмите и удерживайте кнопку , пока контрольная лампочка «чистка» не загорится. Через несколько секунд кофемолка ненадолго включится и разблокируется. Оставшийся кофейный порошок выпадет. Дисплей показывает .
4. Отключите шнур питания.
5. Откройте контейнер для кофейных зерен.
6. Поверните фиксатор измельчителя по часовой стрелке, чтобы открыть. Выньте. (Рис. D)
7. Поверните регулятор уровня помола по часовой стрелке до самого крупного уровня (рис. E а)
8. Нажмите на индикатор уровня помола и поверните регулятор по часовой стрелке, пока индикатор не укажет на красную точку. (Рис. E б)

ВНИМАНИЕ:

Не пытайтесь повернуть регулятор силой! Вставьте крышку кофемолки и повторите шаги 1 - 8, пока регулятор не повернется. Если регулятор полностью заблокирован, сдайте свою кофемашину для ремонта.

9. Вытащите верхний шлифовальный конус. (Рис. Е с)

10. ВНИМАНИЕ: Опасность травмы!

Лезвия конуса острые.

11. Аккуратно очистите верхний шлифовальный конус с помощью щетки для очистки и сухая тряпки.

12. Аккуратно очистите туннель кофемолки с помощью щетки для очистки. (Рис. F а)

13. Используйте пылесос. Поместите всасывающий шланг на открытую кофемолку и вычистить остатки. (Рис. F б)

14. Очистите кофемолку пылесосом снизу. (Рис. F с)

15. Вставьте очищенный верхний шлифовальный конус. Пожалуйста, убедитесь, что отметка на шлифовальном конусе совпадает с символом  (рис. G)

16. Поверните ручку кофемолки против часовой стрелки на степень помола 1, пока Вы не услышите, что она разблокирована.

17. Вставьте крышку кофемолки и поверните ее по часовой стрелке. Вы должны услышать, что она заблокировалась. (Рис. H)

Место хранения

- Очистите прибор, как описано, и дайте ему полностью высохнуть.
- Для длительных периодов неиспользования мы рекомендуем хранить прибор в его оригинальной упаковке.
- Всегда храните прибор в хорошо проветриваемом и сухом месте вне досягаемости для детей.

Исправление проблем

Неисправности часто просто вызваны незначительными проблемами. Прежде чем обращаться в нашу службу поддержки, пожалуйста, проверьте таблицу ниже:

ПРОБЛЕМА	ВОЗМОЖНАЯ ПРИЧИНА	ПРИМЕЧАНИЯ/РЕШЕНИЯ
Прибор не работает	Прибор не подключен к сети	Проверьте розетку с другим прибором.
		Вставьте вилку правильно в розетку
		Проверьте предохранитель
	Прибор неисправен	Свяжитесь с нашим сервисом или сервисным центром
Блокировка фильтра: кофе течет через край фильтра.	Каплеотсекатель закрыт: колба не стоит на поверхности хранения или крышка не на колбе.	1. Выключите прибор. Отключите от электросети. 2. Поставьте колбу с крышкой на поверхность так, чтобы фильтр опорожнялся.
	Много кофе в фильтре.	3. Утилизируйте бумажный фильтр. 4. Очистите прибор как описано.

Кофейная гуща в кофе.	Бумажный фильтр слишком маленький.	Используйте фильтр размером "1x4"
	Слишком много кофе в фильтре.	Используйте меньше кофе.
Процесс приготовления кофе занимает слишком много времени.	Известковые отложения в приборе.	Очистите от накипи прибор как описано.
Прибор выключается автоматически.	Это не является неисправностью прибора. Для соответствия Директиве по экодизайну прибор автоматически выключается через максимум 40 минут после завершения процесса приготовления.	
	Держатель фильтра вставлен неправильно.	Выньте его и вставьте снова. Он должен быть закрыт сверху полностью и должно быть слышно, как он зафиксировался.

E1	Держатель фильтра загрязнен	<p>1. Очистите держатель фильтра прибора как описано в главе «держатель фильтра».</p> <p>2. Отключите устройство от источника питания. Подождите несколько секунд и снова включите.</p>
E2		
E3	Кофемолка наклонилась	<p>1. Отключите шнур питания.</p> <p>2. Выполните техническое обслуживание, как описано в главе «Техническое обслуживание кофемолки».</p>
	Регулятор уровня помола перегрелся из-за частого использования.	<p>1. Дайте двигателю остыть.</p> <p>2. Отключите устройство от источника питания. Подождите несколько секунд и снова включите.</p>
E4	Крышка кофемолки установлена неправильно.	Установите крышку кофемолки правильно. Чтобы очистить сообщение об ошибке, Вы должны вынуть вилку из розетки.
Уровень помола не может быть отрегулирован.	Зерно кофе застряло.	Начните новый процесс помола, а затем повторите попытку. Не применяйте силу для того, чтобы

		повернуть заблокированный регулятор.
Мельница стала работать медленнее и громче.	Сильное загрязнение и посторонние предметы в зернах.	Проведите техобслуживание.

Технические данные

Модель:PC-КА 1138

Источник питания:.....220 - 240 В ~, 50/60 Гц

Потребляемая мощность: 900Вт max*

Емкость: 1,3 литр

Класс защиты:..... I

Вес нетто:..... ок. 3,85
кг

(* Общий показатель всех компонентов)

Компания оставляет за собой право вносить технические и конструктивные изменения в ходе постоянного развития продукта.

Этот прибор был протестирован в соответствии со всеми действующими в настоящее время рекомендациями СЕ, такими как электромагнитная совместимость и директивы низкого напряжения, и был изготовлен в соответствии с последними правилами техники безопасности.

Утилизация

Значение символа «Мусорная корзина»

Берегите окружающую среду: не выбрасывайте электрооборудование в баки с бытовыми отходами.

Пожалуйста, верните любое электрическое оборудование, которое вы больше не будете использовать в пункт сбора, предоставленных для их утилизации.

Это помогает избежать потенциальных последствий неправильной утилизации на окружающую среду и здоровье человека.

Это будет способствовать переработке и другим формам повторного использования электрического и электронного оборудования.

Информация о том, где можно утилизировать оборудование, может быть получено от вашего местного органа власти.