

# Maxwell

моя первая любовь

## Инструкция по эксплуатации

<b>RUS</b> Инструкция по эксплуатации	3
<b>GB</b> Manual instruction	8
<b>KZ</b> Пайдалану нұсқасы	12
<b>UA</b> Інструкція з експлуатації	16
<b>KG</b> Пайдалануу боюнча нускама	20

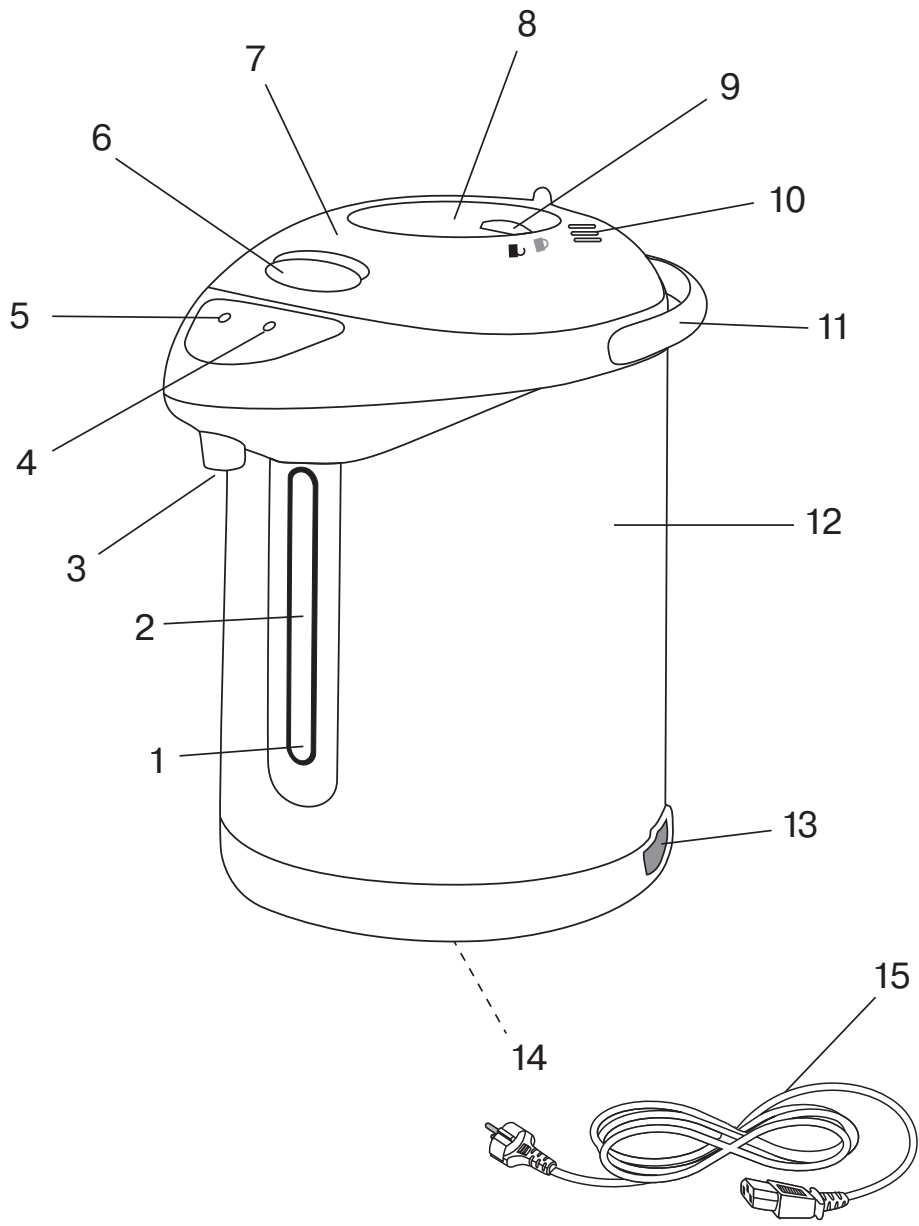

Термопот  
MW-1756



## ТЕРМОПОТ MW-1756

Электрический термопот предназначен для кипячения воды и поддержания температуры горячей воды.

### ОПИСАНИЕ

1. Отметка минимального уровня воды
2. Шкала уровня воды
3. Носик слива воды
4. Индикатор режима кипячения воды «Кипячение»
5. Индикатор поддержания температуры «Поддержание температуры»
6. Клавиша открытия крышки
7. Крышка
8. Ручная помпа подачи воды
9. Механический блокиратор ручной помпы « / 
10. Отверстия выхода пара
11. Ручка для переноски
12. Корпус
13. Разъём для подключения сетевого шнура
14. Поворотная подставка
15. Сетевой шнур

### ВНИМАНИЕ!

*Для дополнительной защиты в цепи питания целесообразно установить устройство защитного отключения (УЗО) с номинальным током срабатывания, не превышающим 30 мА, для установки УЗО обратитесь к специалисту.*

### МЕРЫ БЕЗОПАСНОСТИ

- Перед использованием электрического термопота внимательно прочитайте инструкцию.
- Убедитесь, что рабочее напряжение прибора соответствует напряжению сети.
- Сетевой шнур снабжен «евровилкой»; включайте ее в розетку, имеющую надежный контакт заземления.
- Во избежание риска возникновения пожара не используйте переходники при подключении прибора к электрической розетке.
- Не подсоединяйте и не отсоединяйте сетевой шнур мокрыми руками, это может привести к поражению электрическим током или к травме.

- При отсоединении сетевого шнура от электрической розетки всегда держитесь за вилку сетевого шнура, а не за сам сетевой шнур.
- Никогда не оставляйте работающее устройство без присмотра.
- Не включайте термопот без воды.
- Не роняйте и не наклоняйте прибор.
- Используйте термопот только для кипячения воды, запрещается подогревать или кипятить в нем любые другие жидкости.
- Следите, чтобы уровень воды в термопote не был ниже отметки минимального уровня и выше отметки «FULL», расположенной на внутренней поверхности колбы термопота.
- Запрещается наполнять термопот непосредственно из водопроводного крана, для наполнения термопота используйте подходящую посуду.
- Ставьте термопот на ровную сухую и устойчивую поверхность, не ставьте термопот на край стола.
- Запрещается располагать термопот рядом со стенами или вблизи стенок кухонной мебели. Установите термопот так, чтобы от стены или мебели до термопота оставалось расстояние не менее 20 см, а свободное пространство над термопотом составляло не менее 30 см.
- Не используйте прибор в непосредственной близости от источников тепла или открытого пламени.
- Не допускайте, чтобы электрический шнур свешивался со стола, а также следите за тем, чтобы он не касался горячих или острых краёв мебели.
- Во время кипячения воды запрещается открывать крышку термопота и сливать воду.
- Не вращайте устройство во время слива воды.
- Не прилагайте большого усилия при закрывании крышки. При использовании термопота убедитесь, что крышка плотно закрыта.
- Не наклоняйтесь и не подносите руки к отверстиям для выпуска пара, это может привести к ожогу. Не закрывайте отверстие для выпуска пара какими-либо предметами.

# РУССКИЙ

- Не прикасайтесь к горячим поверхностям термопота.
  - Будьте осторожны при переносе термопота, наполненного кипятком.
  - Запрещается переносить термопот, взявшись за клавишу открывания крышки.
  - При сливе горячей воды соблюдайте осторожность.
  - Для слива остатков горячей воды из колбы термопота рекомендуется предварительно снять крышку.
  - Во избежание удара электрическим током не погружайте термопот, сетевой шнур и вилку сетевого шнура в воду или любую другую жидкость.
  - Отключайте прибор от сети, если вы им не пользуетесь или перед чисткой.
  - Не помещайте термопот в посудомоечную машину.
  - Перед тем как убрать прибор на длительное хранение или перед чисткой, отключите его от сети, слейте воду и дайте прибору остыть и высохнуть.
  - Из соображений безопасности детей не оставляйте полиэтиленовые пакеты, используемые в качестве упаковки, без надзора.
- Внимание!** Не разрешайте детям играть с полиэтиленовыми пакетами или пленкой.
- Опасность удушья!**
- Будьте особенно внимательны, если рядом с работающим устройством находятся дети или лица с ограниченными возможностями.
  - Данное устройство не предназначено для использования лицами (включая детей) с пониженными физическими, психическими или умственными способностями или при отсутствии у них опыта или знаний, если они не находятся под контролем или не проинструктированы об использовании прибора лицом, ответственным за их безопасность.
  - Осуществляйте надзор за детьми, чтобы не допустить использования прибора в качестве игрушки.
  - При повреждении шнура питания замените его на подобный шнур с соответствующими параметрами сечения токопроводящих жил, указанных на внешней изоляции шнура.
  - Запрещается самостоятельно ремонтировать прибор. Не разбирайте прибор самостоятельно, при возникновении любых неисправностей, а также после падения устройства выключите прибор из электрической розетки и обратитесь в любой авторизованный (уполномоченный) сервисный центр по контактным адресам, указанным в гарантийном талоне и на сайте [www.maxwell-products.ru](http://www.maxwell-products.ru).
  - Перевозите устройство только в заводской упаковке.
  - Храните устройство в местах, недоступных для детей и людей с ограниченными возможностями.
- УСТРОЙСТВО ПРЕДНАЗНАЧЕНО ТОЛЬКО ДЛЯ БЫТОВОГО ИСПОЛЬЗОВАНИЯ В ЖИЛЫХ ПОМЕЩЕНИЯХ, ЗАПРЕЩАЕТСЯ КОММЕРЧЕСКОЕ ИСПОЛЬЗОВАНИЕ И ИСПОЛЬЗОВАНИЕ УСТРОЙСТВА В ПРОИЗВОДСТВЕННЫХ ЗОНАХ И РАБОЧИХ ПОМЕЩЕНИЯХ.**
- ПЕРЕД ПЕРВЫМ ИСПОЛЬЗОВАНИЕМ**
- После транспортировки или хранения устройства при пониженной температуре необходимо выдерживать его при комнатной температуре не менее трёх часов.**
- Внутри термопота могут находиться следы от воды – это нормальное явление, так как устройство проходило контроль качества.
- Извлеките термопот из упаковки, удалите любые рекламные наклейки, мешающие работе устройства.
  - Проверьте целостность устройства, при наличии повреждений не пользуйтесь устройством.
  - Убедитесь, что рабочее напряжение устройства соответствует напряжению электрической сети.
  - Установите термопот на сухой ровной поверхности так, чтобы от стены или мебели до термопота оставалось расстояние не менее 20 см, а свободное пространство над термопотом составляло не менее 30 см.
  - Откройте крышку (7), нажав на переднюю часть клавиши (6) и взявшись за нее.
  - Залейте в термопот воду, используя подходящую посуду, не превышайте отметку максимального уровня воды «FULL», рас-

положенной на внутренней поверхности колбы термопота.

- Вставьте штекер сетевого шнура (15) в разъём (13) на корпусе термопота, а вилку сетевого шнура (15) в розетку.
- На панели управления загорится индикатор режима кипячения воды (4) «Кипячение».
- После того как вода закипит, термопот переключится в режим поддержания температуры, при этом индикатор (4) погаснет, а индикатор (5) «Поддержание температуры» загорится.

**Примечание:** - в термопote используется технология длительного кипячения воды, что позволяет значительно уменьшить содержание растворённого в воде хлора.

- Слейте воду; для этого установите блокиратор (9) в положение «» и нажимайте на ручную помпу (8).

**Внимание!** Во время слива воды соблюдайте осторожность во избежание получения ожогов горячей водой.

- Заблокируйте ручную помпу, установив блокиратор (9) в положение «».
- Отключите термопот, для этого выньте вилку сетевого шнура (15) из розетки и выньте штекер сетевого шнура (15) из разъёма (13).
- Откройте крышку термопота (7) и дождитесь его полного остывания.
- Для снятия крышки (7), откройте её на 90°, и взявшись с двух сторон, потяните крышку (7) по направлению вверх.
- Наклоняя термопот, аккуратно слейте остатки воды.
- Установите крышку (7) на место, для этого установите крышку (7) вертикально, нажмите на нижнюю часть крышки справа и слева до срабатывания фиксатора оси, перед использованием термопота убедитесь, что крышка (7) надёжно зафиксирована.

## ИСПОЛЬЗОВАНИЕ ТЕРМОПОТА

- Откройте крышку (7), нажав на клавишу (6) и взявшись за нее.
- Залейте в термопот воду, используя подходящую посуду, не превышайте отметку максимального уровня воды «FULL», расположенной на внутренней поверхности колбы термопота.

- Вставьте штекер сетевого шнура (15) в разъём (13) на корпусе термопота, а вилку сетевого шнура (15) в розетку.
- На панели управления загорится индикатор режима кипячения воды (4) «Кипячение».
- После того как вода закипит, термопот переключится в режим поддержания температуры, при этом индикатор (4) погаснет, а индикатор (5) «Поддержание температуры» загорится.
- Слейте воду; для этого установите блокиратор (9) в положение «» и нажимайте на ручную помпу (8).

**Внимание!** Во время слива воды соблюдайте осторожность во избежание получения ожогов горячей водой.

- Заблокируйте ручную помпу, установив блокиратор (9) в положение «».
- После использования термопота выньте вилку сетевого шнура (15) из розетки, выньте штекер сетевого шнура (15) из разъёма (13), откройте крышку термопота (7) и дождитесь его полного остывания, снимите крышку (7), слейте из него воду, просушите, установите крышку (7) на место и уберите термопот на хранение.

## ЧИСТКА И УХОД

- Перед чисткой отключите термопот от электрической сети, слейте воду и дайте термопоту остыть.
- Для снятия крышки (7), откройте её на 90°, и взявшись с двух сторон, потяните крышку (7) по направлению вверх.
- Наклоняя термопот, аккуратно слейте остатки воды.
- Установите крышку (7) на место, для этого установите крышку (7) вертикально, нажмите на нижнюю часть крышки справа и слева до срабатывания фиксатора оси, перед использованием термопота убедитесь, что крышка (7) надёжно зафиксирована.
- Протрите внешнюю поверхность термопота (12) слегка влажной тканью, после чего вытрите насухо.
- Для удаления загрязнений используйте нейтральные моющие средства, запрещается использовать металлические щетки и абразивные чистящие средства.

# РУССКИЙ

- Не погружайте сетевой шнур (15) и термопот в воду или любые другие жидкости.
- Не помещайте термопот в посудомоечную машину.

## Пятна на внутренней поверхности термопота

При воздействии различных примесей, содержащихся в воде, внутренняя поверхность металлической колбы может изменить свой цвет.

- Удаление пятен можно производить лимонной кислотой или столовым уксусом.
- Для устранения привкуса лимонной кислоты или уксуса вскипятите воду и слейте ее.
- Повторите процедуру до полного устранения запаха и привкуса воды.

## Удаление накипи

- Накипь, образующаяся на внутренней поверхности металлической колбы, влияет на вкусовые качества воды, а также нарушает теплообмен между водой и нагревательным элементом, что может привести к его перегреву и более быстрому выходу из строя. Перегорание нагревательного элемента, при наличии в термопote накипи, не является гарантийным случаем.
- Для удаления накипи наполните термопот водой с разведенным в ней столовым уксусом в пропорции 2:1 до максимального уровня «FULL».
- Вставьте штекер сетевого шнура (15) в разъем (13) на корпусе термопота, а вилку сетевого шнура (15) в розетку.
- На панели управления загорится индикатор режима кипячения воды (4) «Кипячение».
- После того как вода закипит, термопот переключится в режим поддержания температуры, при этом индикатор (4) погаснет, а индикатор (5) загорится.
- Выньте вилку сетевого шнура (15) из розетки и оставьте термопот с раствором уксуса на ночь.
- Утром слейте раствор уксуса, наполните термопот водой до максимального уровня «FULL», вскипятите и слейте воду.

- Для удаления накипи можно использовать специальные средства, предназначенные для электрочайников, строго соблюдая инструкцию по использованию средства.
- При необходимости повторите процедуру очистки термопота несколько раз.

## ХРАНЕНИЕ

- Прежде чем убрать термопот на длительное хранение, отключите его от электросети, дайте устройству остыть и слейте воду.
- Проведите чистку термопота.
- Храните термопот в местах, недоступных для детей и людей с ограниченными возможностями.

## КОМПЛЕКТ ПОСТАВКИ

Термопот – 1 шт.

Инструкция – 1 шт.

## ТЕХНИЧЕСКИЕ ХАРАКТЕРИСТИКИ

Электропитание: 220-240 В ~ 50 Гц

Номинальная потребляемая

мощность: 750 Вт

Максимальный объем воды: 3,8 л

## УТИЛИЗАЦИЯ



В целях защиты окружающей среды, после окончания срока службы прибора и элементов питания (если входят в комплект), не выбрасывайте их вместе с обычными бытовыми отходами, передайте прибор и элементы питания в специализированные пункты для дальнейшей утилизации.

Отходы, образующиеся при утилизации изделий, подлежат обязательному сбору с последующей утилизацией в установленном порядке.

Для получения дополнительной информации об утилизации данного продукта обратитесь в местный муниципалитет, службу утилизации бытовых отходов или в магазин, где Вы приобрели данный продукт.

*Производитель сохраняет за собой право изменять дизайн, конструкцию и техни-*

ческие характеристики, не влияющие на общие принципы работы устройства, без предварительного уведомления, из-за чего между инструкцией и изделием могут наблюдаться незначительные различия. Если пользователь обнаружил такие несоответствия, просим сообщить об этом по электронной почте [info@maxwell-products.ru](mailto:info@maxwell-products.ru) для получения обновленной версии инструкции.

### **Срок службы устройства – 3 года**

**EAC** Данное изделие соответствует всем требуемым европейским и российским стандартам безопасности и гигиены.

**ИЗГОТОВИТЕЛЬ:** СТАР ПЛЮС ЛИМИТЕД  
(STAR PLUS LIMITED)

**МЕСТОНАХОЖДЕНИЕ И ПОЧТОВЫЙ АДРЕС ДЛЯ СВЯЗИ:** ЮНИТ БИ ЭНД СИ, 15Й ЭТАЖ, КЭЙСИ АБЕРДИН ХАУС, №38, ХЁНГ ИП РОУД, ВОНГ ЧУК ХАНГ, ГОНКОНГ, КНР

**ИМПОРТЕР:** ООО «ЛИГА ТЕХНИКИ»  
ИНН 5027044332

**МЕСТОНАХОЖДЕНИЕ И ПОЧТОВЫЙ АДРЕС ДЛЯ СВЯЗИ:** МОСКОВСКАЯ ОБЛ., Г. ЛЮБЕРЦЫ, РАБОЧИЙ ПОСЕЛОК ТОМИЛИНО, МИКРОРАЙОН ПТИЦЕФАБРИКА, ЛИТ. П14

**[www.maxwell-products.ru](http://www.maxwell-products.ru)**

**ТЕЛЕФОН ДЛЯ СПРАВOK:**  
8-800-100-18-30



СДЕЛАНО В КНР

# ENGLISH

## THERMOPOT MW-1756

An electric thermopot is intended for boiling water and maintaining the temperature of hot water.

### DESCRIPTION

1. Minimal water level mark
2. Water level scale
3. Spout for pouring water
4. Water boiling mode indicator «Boiling»
5. Keep warm indicator «Keep warm»
6. Lid opening button
7. Lid
8. Hand pump for water dispensing
9. Hand pump mechanical lock « / »
10. Steam release openings
11. Carrying handle
12. Body
13. Power cord connector
14. Rotary base
15. Power cord

### ATTENTION!

*For additional protection it is reasonable to install a residual current device (RCD) with nominal operation current not exceeding 30 mA, to install RCD, contact a specialist.*

### SAFETY MEASURES

- Before using the electric thermopot, read this instruction manual carefully.
- Make sure that the operating voltage of the unit corresponds to the voltage of your mains.
- The power cord is equipped with a «euro plug»; plug it into the socket with reliable grounding contact.
- To avoid fire, do not use adapters for plugging the unit in.
- Do not connect or disconnect the power cord with wet hands, this may cause electric shock or injuries.
- When unplugging the unit, always pull the plug but not the cord.
- Never leave the operating unit unattended.
- Do not switch the thermopot on if it is empty.
- Do not drop or tilt the unit.
- Use the thermopot only for water boiling; it is prohibited to heat or boil other liquids in it.
- Ensure that water level in the thermopot is not below the minimal level mark and not

above the «FULL» mark on the inner surface of the thermopot flask.

- Do not fill the thermopot with water directly from the faucet; to fill the thermopot use a suitable bowl.
- Place the thermopot on a flat dry and stable surface; do not place the thermopot on the edge of the table.
- Do not place the thermopot next to the walls or close to the kitchen furniture. Place the thermopot keeping at least 20 cm gap between the thermopot body and the wall and at least 30 cm gap above the thermopot.
- Do not use the unit near heat sources or open fire.
- Do not let the power cord hang from the edge of the table and make sure it does not touch hot or sharp edges of furniture.
- Do not open the lid and do not pour water out during boiling.
- Do not rotate the unit during water pouring.
- Do not apply excessive effort when closing the lid. When using the thermopot, make sure that the lid is closed tightly.
- Keep your hands away and do not bend over the steam release openings, it may cause burns. Do not block the steam release opening with any objects.
- Do not touch hot surfaces of the thermopot.
- Be careful while carrying the thermopot filled with boiling water.
- Do not carry the thermopot holding it by the lid opening button.
- Be careful when pouring out hot water.
- Remove the lid before draining the remaining hot water from the thermopot flask.
- To avoid risk of electric shock, do not immerse the thermopot, the power cord and the power plug of the unit into water or other liquids.
- Unplug the unit, if you are not using it or before cleaning.
- Do not wash the thermopot in a dishwashing machine.
- Before taking the unit away for long storage or before cleaning, unplug it, pour out water and let the unit cool down and dry.
- For children's safety reasons do not leave polyethylene bags used as packaging unattended.



**Attention!** Do not allow children to play with polyethylene bags or packaging film. **Danger of suffocation!**

- Close supervision is necessary when children or disabled persons are near the operating unit.
- The unit is not intended for usage by physically or mentally disabled persons (including children) or by persons lacking experience or knowledge if they are not under supervision of a person who is responsible for their safety or if they are not instructed by this person on the usage of the unit.
- Do not leave children unattended to prevent them from using the unit as a toy.
- If the power cord is damaged, it should be replaced with a similar cord with corresponding specifications of electrical conductor profile stated on the outer isolation of the cord.
- Do not attempt to repair the unit. Do not disassemble the unit by yourself, if any malfunction is detected or after it was dropped, unplug the unit and contact any authorized service center from the contact address list given in the warranty certificate and on the website [www.maxwell-products.ru](http://www.maxwell-products.ru).
- Transport the unit in the original packaging only.
- Keep the unit out of reach of children and people with disabilities.

*THE UNIT IS INTENDED FOR HOUSEHOLD USE ONLY, ITS COMMERCIAL USAGE AND USAGE IN PRODUCTION AREAS AND WORK SPACES IS PROHIBITED.*

## BEFORE THE FIRST USE

**After unit transportation or storage at low temperature, keep it for at least three hours at room temperature.**

There may be water spots in the thermopot, this is normal, as the unit has undergone factory quality control.

- Unpack the thermopot; remove any advertising stickers that can prevent the unit operation.
- Check the unit for damages, do not use it in case of damages.
- Make sure that the unit operating voltage corresponds to the voltage of your mains.
- Place the thermopot on a dry flat surface keeping at least 20 cm gap between the

thermopot body and the wall or furniture and at least 30 cm gap above the thermopot.

- Open the lid (7) by pressing the front part of the button (6) and holding it.
- Fill the thermopot with water using a suitable bowl, do not exceed the maximal water level mark «FULL» on the inner surface of the thermopot flask.
- Insert the power cord (15) connector into the socket (13) on the thermopot body, and the power cord (15) plug into the mains socket.
- The boiling mode indicator «Boiling» (4) will light up on the control panel.
- After water starts boiling, the thermopot will be switched to the keep warm mode, the indicator (4) will go out and the indicator (5) «Keep warm» will light up.

**Note:** - the thermopot uses a long boiling technology which allows to significantly reduce the chlorine level in water.

- Drain the water; to do this set the lock (9) to the position «**f**» and press on the hand pump (8).

**Attention!** Be careful while draining the water to avoid getting burns by hot water.

- Lock the hand pump by setting the lock (9) to the position «**f**».
- Switch the thermopot off, to do this disconnect the power cord (15) plug from the mains socket and disconnect the power cord (15) connector from the socket (13).
- Open the thermopot lid (7) and wait until it cools down completely.
- To remove the lid (7) open it at 90° and pull the lid (7) upwards taking it by both sides.
- Carefully tilt the thermopot to drain the remaining water.
- Install the lid (7) back to its place, to do this set the lid (7) vertically and press on the bottom part of the lid from the left and the right until the axis lock clicking. Before using the thermopot make sure that the lid (7) is fixed properly.

## USAGE OF THERMOPOT

- Open the lid (7) by pressing the button (6) and holding it.
- Fill the thermopot with water using a suitable bowl, do not exceed the maximal water level mark «FULL» on the inner surface of the thermopot flask.

# ENGLISH

- Insert the power cord (15) connector into the socket (13) on the thermopot body, and the power cord (15) plug into the mains socket.
- The boiling mode indicator «Boiling» (4) will light up on the control panel.
- After water starts boiling, the thermopot will be switched to the keep warm mode, the indicator (4) will go out and the indicator (5) «Keep warm» will light up.
- Drain the water; to do this set the lock (9) to the position «» and press on the hand pump (8).

**Attention!** *Be careful while draining the water to avoid getting burns by hot water.*

- Lock the hand pump by setting the lock (9) to the position «».
- After you finish using the thermopot, disconnect the power cord (15) plug from the mains, disconnect the power cord (15) connector from the socket (13), open the thermopot lid (7) and wait until it cools down completely. Remove the lid (7), drain the water, dry the unit, install the lid (7) back to its place and take the thermopot away for storage.

## CLEANING AND CARE

- Before cleaning, disconnect the thermopot from the mains, pour out water and let the thermopot cool down completely.
- To remove the lid (7) open it at 90° and pull the lid (7) upwards taking it by both sides.
- Carefully tilt the thermopot to drain the remaining water.
- Install the lid (7) back to its place, to do this set the lid (7) vertically and press on the bottom part of the lid from the left and the right until the axis lock clicking. Before using the thermopot make sure that the lid (7) is fixed properly.
- Clean the outer surface of the thermopot body (12) with a slightly damp cloth and then wipe it dry.
- Use neutral detergents to remove dirt; do not use metal brushes and abrasive detergents.
- Do not immerse the thermopot and the power cord (15) into water and other liquids.
- Do not wash the thermopot in a dishwashing machine.

## Stains on the inner surface of the thermopot

The inner surface of the metal flask may change its color under the influence of different water impurities.

- You can remove the stains with citric acid or vinegar.
- To remove the flavour of citric acid or vinegar, boil water and pour it out.
- Repeat this procedure until the smell and taste vanish completely.

## Descaling

- Scale, appearing inside the metal flask, influences the water taste and disturbs the heat exchange between water and the heating element, that can lead to overheating and malfunction. Burning of the heating element caused by the scale in the thermopot is not covered by warranty.
- To remove the scale fill the thermopot with a mixture of one part ordinary vinegar and two parts water up to the maximal level mark «FULL».
- Insert the power cord (15) connector into the socket (13) on the thermopot body, and the power cord (15) plug into the mains socket.
- The boiling mode indicator «Boiling» (4) will light up on the control panel.
- After water starts boiling, the thermopot will be switched to the keep warm mode, the indicator (4) will go out and the indicator (5) will light up.
- Disconnect the power cord (15) plug from the mains socket and leave the thermopot filled with the vinegar solution overnight.
- In the morning pour out the vinegar solution, fill the thermopot with water up to the maximal level «FULL», boil it and pour out the water.
- You can use special detergents for electric kettles to remove scale, strictly following the instructions on the detergent usage.
- If necessary, perform the cleaning procedure several times.

## STORAGE

- Before taking the thermopot away for long storage, unplug it, let the unit cool down and pour out the remaining water.
- Clean the thermopot.
- Keep the thermopot out of reach of children and disabled persons.

## DELIVERY SET

Thermopot – 1 pc.  
Manual – 1 pc.

## TECHNICAL SPECIFICATIONS

Power supply: 220-240 V ~ 50 Hz  
Rated input power: 750 W  
Maximal water capacity 3,8 L

## RECYCLING



For environment protection do not throw out the unit and the batteries (if included), do not discard the unit and the batteries with usual household waste after the service life expiration; apply to specialized centers for further recycling.

The waste generated during the disposal of the unit is subject to mandatory collection and consequent disposal in the prescribed manner.

For further information about recycling of this product apply to a local municipal administration, a disposal service or to the shop where you purchased this product.

*The manufacturer preserves the right to change design, structure and specifications not affecting general principles of the unit operation without a preliminary notification due to which insignificant differences between the manual and product may be observed. If the user reveals such differences, please report them via e-mail [info@maxwell-products.ru](mailto:info@maxwell-products.ru) for receipt of an updated manual.*

## **Unit operating life is 3 years**

### **Guarantee**

Details regarding guarantee conditions can be obtained from the dealer from whom the appliance was purchased. The bill of sale or receipt must be produced when making any claim under the terms of this guarantee.



*This product conforms to the EMC Directive 2014/30/EU and to the Low Voltage Directive 2014/35/EU.*

# ҚАЗАҚША

## MW-1756 ТЕРМОПОТЫ

Электр термопот суды қайнатуға және ыстық судың температурасын қолдап тұруға арналған.

### СИПАТТАМАСЫ

1. Судың минималды деңгейінің белгісі
2. Су деңгейінің шәкілі
3. Суды құю шүмегі
4. Судың қайнау режимі индикаторы “Қайнату”
5. Температураны бір қалыпта ұстап тұру индикаторы «Температураны сақтау»
6. Қақпақты ашу пернесі
7. Қақпақ
8. Суды жіберудің қол сорғысы
9. Қол сорғысының механикалық бұғаттаушысы «А / В»
10. Бу шығатын саңылаулар
11. Тасымалдауға арналған қолсап
12. Корпусы
13. Желілік бауды қосуға арналған ағытпа
14. Айналатын түпқойма
15. Желі бауы

### НАЗАР АУДАРЫҢЫЗ!

*Қосымша қорғаныс үшін қоректендіру тізбегінде номиналды іске қосылу тогы 30 МА-дан аспайтын қорғаныс сәндіру құрылғысын (ҚСҚ) орнатқан дұрыс, ҚСҚ-ны орнату үшін маманға хабарласыңыз.*

### ҚАУІПСІЗДІК ШАРАЛАРЫ

- Электр термопотты пайдалану алдында нұсқаулықты зейін қойып оқып шығыңыз.
- Аспаптың жұмыс кернеуі желі кернеуіне сәйкес келетініне көз жеткізіңіз.
- Желі баусымы «евроашамен» жабдықталған; оны жерге сенімді тұйықталған электр розеткасына қосыңыз.
- Өрттің пайда болу қаупіне жол бермеу үшін аспапты электр розеткасына қосқан кезде жалғастырғышты пайдаланбаңыз.
- Желі баусымын сулы қолмен қоспаңыз және ажыратпаңыз, бұл электр тоғымен зақымдануға немесе жарақаттануға әкелуі мүмкін.
- Желі баусымын электр розеткадан ажыратқан кезде, желі баусымынан емес, желі баусымның ашасынан ұстаңыз.
- Жұмыс істеп тұрған құрылғыны ешқашан қараусыз қалдырмаңыз.
- Термопотты сусыз қоспаңыз.
- Аспапты құлатпаңыз және еңкейтпеңіз.
- Термопотты тек суды қайнату үшін пайдаланыңыз, оның ішінде кез келген басқа

сұйықтықтарды қыздыруға немесе қайнатуға тыйым салынады.

- Термопотадағы су деңгейі термопот құтысының ішкі бетінде орналасқан «FULL» белгісінен жоғары және минималды деңгей белгісінен төмен болмауын қадағалаңыз.
- Термопотқа суды су құбыры шүмегінен тікелей толтыруға тыйым салынады, термопотты толтыру үшін қолайлы ыдысты пайдаланыңыз.
- Термопотты тегіс құрғақ және тұрақты бетке қойыңыз, термопотты үстелдің шетіне қоймаңыз.
- Термопотты қабырғалардың қасында немесе асүйлік жиһаз қабырғаларына таяу орналастыруға тыйым салынады. Термопотқа дейінгі қабырғаның немесе жиһаздың ара қашықтығы 20 см-дан кем болмайтындай, ал термопоттың үстіндегі бос кеңістік 30 см-ден кем болмайтындай етіп термопотты орнатыңыз.
- Аспапты жылу көздерінің немесе ашық оттың тікелей қасында пайдаланбаңыз.
- Электр баусымның үстелден салбырауына жол бермеңіз, сонымен қатар, оның ыстық беттермен немесе жиһаздың өткір шеттерімен жанаспауын қадағалаңыз.
- Суды қайнату барысында термопоттың қақпағын ашуға және су құйып алуға тыйым салынады.
- Су құйып алу кезінде құрылғыны айналдырмаңыз.
- Қақпақты жабу кезінде қатты күш салмаңыз. Термопотты пайдалану кезінде қақпақтың тығыз жабылғанына көз жеткізіңіз.
- Бу шығатын саңылауларға төнбеңіз және қолдарыңызды таямаңыз, бұл күйікке әкелуі мүмкін. Бу шығаруға арналған саңылауларды қандай да бір заттармен жаппаңыз.
- Термопоттың ыстық беттеріне қол тигізбеңіз.
- Қайнаған суға толы термопотты тасымалдағанда абай болыңыз.
- Қақпақты ашу пернесінен ұстап термопотты тасымалдауға тыйым салынады.
- Ыстық суды құйып алу кезінде сақ болыңыз.
- Термопот құтысынан ыстық судың қалдықтарын төгу үшін қақпақты алдын-ала шешу ұсынылады.
- Электр ток соққысына жол бермеу үшін термопотты, желі баусымын және желі баусымының ашасын суға немесе кез-келге басқа сұйықтыққа батырмаңыз.
- Егер сіз аспапты пайдаланбасаңыз немесе тазалау алдында оны желіден ажыратыңыз.
- Термопотты ыдыс жуатын машинаға салмаңыз.

- Аспапты ұзақ уақытқа сақтауға қою алдында оны желіден ажыратыңыз, суын төгіңіз, аспап салқындап кебуіне уақыт беріңіз.
- Балалардың қауіпсіздігі мақсатында орау ретінде пайдаланылатын полиэтилен қаптарды қараусыз қалдырмаңыз.

**Назар аударыңыз!** Балаларға полиэтилен қаптармен немесе үлдірмен ойнауға рұқсат емпеңіз. **Тұншығу қаупі бар!**

- Жұмыс істеп тұрған құрылғы жанында балалар немесе мүмкіндігі шектеулі адамдар болса, аса зейінді болыңыз.
- Аспап осы тұлғалардың пайдалануына арналмаған, егер олардың дене, жүйке немесе сана мүмкіндіктері төмендетілген (балаларды қоса) болса немесе олардың тәжірибесі немесе білімі болмаса, егер олар бақыланбаса немесе олардың қауіпсіздігі үшін жауап беретін тұлғамен аспапты пайдалану туралы нұсқаулықтар берілмеген болса.
- Аспапты ойыншық ретінде пайдалануға жол бермеу үшін балаларды қадағалаңыз.
- Қуаттандыру бауының зақымдануы кезінде оны баудың сыртқы оқшаулауында көрсетілген ток өткізгіш желі қимасының тиісті параметрлерімен ұқсас бауға ауыстырыңыз.
- Аспапты өз бетіңізбен жөндеуге тыйым салынады. Аспапты өздігіңізден бөлшектемеңіз, кез-келген бұзылыс пайда болғанда, сондай-ақ құрылғы құлаған жағдайда аспапты розеткадан ажыратыңыз және кепілдік талонында және [www.maxwell-products.ru](http://www.maxwell-products.ru) сайтында көрсетілген байланыс мекенжайлары бойынша кез-келген авторландырылған (уәкілетті) сервистік орталыққа хабарласыңыз.
- Құрылғыны текзауыт орамында тасымалдаңыз.
- Құрылғыны балалардың және мүмкіндіктері шектеулі адамдардың қолы жетпейтін жерде сақтаңыз.

**ҚҰРЫЛҒЫ ТҰРҒЫН ПАНАЖАЙЛАРДА ТҰРМЫСТЫҚ ПАЙДАЛАНУ ҮШІН ҒАНА АРНАЛҒАН, ҚҰРЫЛҒЫНЫ КОММЕРЦИЯЛЫҚ ПАЙДАЛАНУ ЖӘНЕ ӨНДІРИСТІК АЙМАҚТАР МЕН ЖҰМЫС ПАНАЖАЙЛАРЫНДА ПАЙДАЛАНУҒА ТЫЙЫМ САЛЫНАДЫ.**

## АЛҒАШҚЫ ПАЙДАЛАНУ АЛДЫНДА

**Тасымалданғаннан кейін немесе құрылғы төмен температурада сақталған жағдайда оны бөлме температурасында үш сағаттан кем емес уақыт ұстау қажет.**

Термопоттың ішінде судың іздері болуы мүмкін- бұл қалыпты құбылыс, себебі құрылғы сапа бақылауынан өтті.

- Термопотты қаптамадан шығарыңыз, құрылғының жұмысына кедергі келтіретін кез-келген жарнамалық жапсырмаларды алып тастаңыз.
- Құрылғының бүтіндігін тексеріңіз, бұзылған жерлері болған кезде құрылғыны пайдаланбаңыз.
- Құрылғының жұмыс кернеуі электр желісі кернеуіне сәйкес келетіндігін тексеріңіз.
- Термопотты қабырғадан немесе жиһаздан термопотқа дейінгі қашықтық 20 см кем болмайтындай, ал термопоттың үстіндегі кеңістік 30 см кем болмайтындай етіп, құрғақ тегіс бетке орнатыңыз.
- Перненің (6) алдыңғы бөлігін басып және оны ұстап тұрып, қақпақты (7) ашыңыз.
- Термопот ішіне қолайлы ыдысты пайдалана отырып су құйыңыз, бұл кезде термопот құттысының ішкі бетіне салынған судың максималды деңгейінің «FULL» белгісінен асырмаңыз.
- Желі бауының штекерін (15) термопот корпусындағы ағытпаға (13) тығыңыз, ал желі бауы ашасын (15) розеткаға қосыңыз.
- Басқару панелінде суды қайнату режимінің «Қайнату» индикаторы (4) жанады.
- Су қайнағаннан кейін, термопот температураны қолдау режиміне көшеді, осы кезде индикатор (4) өшеді, ал «Температураны қолдау» (5) индикаторы жанады.

**Ескертпе:** - термопотта суды ұзақ қайнату технологиясы пайдаланылады, бұл суда ерітілген хлордың құрамын анағұрлым азайтуға мүмкіндік береді.

- Суды төгіңіз; ол үшін бұғаттаушыны (9) күйіне «**П**» қойыңыз және қол сорғыға (8) басыңыз.

**Назар аударыңыз!** Суды құйып алу кезінде ыстық судан құйып қалмау үшін абай болыңыз.

- Бұғаттаушыны (9) күйіне «**П**» қойып, қол сорғыны бұғаттаңыз.
- Термопотты өшіріңіз, ол үшін желі бауының ашасын (15) розеткадан шығарыңыз және желі бауының штекерін (15) ағытпадан (13) шығарыңыз.
- Термопоттың қақпағын (7) ашыңыз және оның толық салқындауын күтіңіз.
- Қақпақты (7) шешіп алу үшін, оны 90° ашыңыз, және қақпақтың (7) екі жағынан ұстап оны жоғары қарай тартыңыз.

# ҚАЗАҚША

- Термопотты еңкейтіп, судың қалдықтарын абайлап төгіңіз.
- Қақпақты (7) орынға орнатыңыз, ол үшін қақпақты (7) тігінен орнатыңыз, осыған бекіткіші іске қосылғанға дейін оң және сол жақтағы қақпақтың төменгі бөлігін басыңыз, термопотты пайдаланар алдында қақпақтың (7) сенімді бекітілгенін тексеріңіз.

## ТЕРМОПОТТЫ ПАЙДАЛАҢУ

- Пернеге (6) басып, және одан ұстап тұрып, қақпақты (7) ашыңыз.
- Термопотқа қолайлы ыдысты пайдалана отырып, су құйыңыз, термопот құтысының ішкі бетінде орналасқан судың ең жоғарғы деңгейінің белгісінен «FULL» аспаңыз.
- Желі бауының штекерін (15) термопот корпусындағы ағытпаға (13) тығыңыз, ал желі бауы ашасын (15) розеткаға қосыңыз.
- Басқару панелінде суды қайнату режимінің «Қайнату» индикаторы (4) жанады.
- Су қайнағаннан кейін, термопот температураны қолдау режиміне көшеді, осы кезде индикатор (4) өшеді, ал «Температураны қолдау» (5) индикаторы жанады.
- Суды төгіңіз; ол үшін бұғаттаушыны (9) күйіне **⏏** қойыңыз және қол сорғыға (8) басыңыз.

**Назар аударыңыз!** Суды құю кезінде ыстық сумен күйік алмау үшін абайлық сақтаңыз.

- Бұғаттаушыны (9) күйіне **⏏** қойып, қол сорғыны бұғаттаңыз.
- Термопотты пайдаланып болғаннан соң желі бауының ашасын (15) розеткадан ажыратыңыз, желі бауының штекерін (15) ағытпадан (13) шығарыңыз, термопот қақпағын (7) ашыңыз және оның толық суығанын күтіңіз, қақпақты (7) шешіңіз, оның ішіндегі суды төгіңіз, қақпақты (7) орнына қойыңыз және термопотты сақтауға алып қойыңыз.

## ТАЗАЛАУ ЖӘНЕ КҮТІМ

- Тазалау алдында термопотты электр желісінен ажыратыңыз, суын төгіңіз және термопотқа салқындауға уақыт беріңіз.
- Қақпақты (7) шешіп алу үшін, оны 90° ашыңыз, және қақпақтың (7) екі жағынан ұстап оны жоғары қарай тартыңыз.
- Термопотты еңкейтіп, судың қалдықтарын абайлап төгіңіз.
- Қақпақты (7) орынға орнатыңыз, ол үшін қақпақты (7) тігінен орнатыңыз, осыған бекіткіші іске қосылғанға дейін оң және сол жақтағы

қақпақтың төменгі бөлігін басыңыз, термопотты пайдаланар алдында қақпақтың (7) сенімді бекітілгенін тексеріңіз.

- Термопоттың сыртқы бетін (12) сәл ылғал матамен сүртіңіз, содан кейін құрғатып сүртіңіз.
- Ластануды жою үшін бейтарап жуғыш заттарды пайдаланыңыз, металл қылшақтар мен абразивтік тазалайтын құралдарды пайдалануға тыйым салынады.
- Желі бауын (15) және термопотты суға немесе кез-келген басқа сұйықтықтарға салмаңыз.
- Термопотты ыдыс жуатын машинаға салмаңыз.

## Термопоттың ішкі бетіндегі дақтар

Судың құрамында болатын өртүрлі қоспалардың әсерінен құтының ішкі металл беті өзінің түсін өзгертуі мүмкін.

- Дақтарды жоюды лимон қышқылымен немесе ас үйлік сірке сумен іске асыруға болады.
- Лимон қышқылының немесе сірке суының жағымсыз дәмін кетіру үшін суды қайнатыңыз және оны төгіп тастаңыз.
- Рәсімді судағы иіс пен дәм толық кеткенге дейін қайталаңыз.

## Қақты кетіру

- Металл құтының ішкі бетінде пайда болатын қақ судың дәмдік қасиеттеріне әсерін тигізеді, сонымен қатар су мен қыздырғыш элемент арасындағы жылу алмасуды бұзады, бұл оның қызып кетуіне және жылдам істен шығуына әкелуі мүмкін. Термопотта қақ бар болғанда, қыздыру элементінің жапыз кетуі кепілдік жағдай болып табылмайды.
- Қақты кетіру үшін ас сірке суының 2:1 пропорциясы бойынша араластырылған суды термопоттың ең жоғарғы «FULL» деңгейіне дейін құйыңыз.
- Желі бауының штекерін (15) термопот корпусындағы ағытпаға (13) тығыңыз, ал желі бауы ашасын (15) розеткаға қосыңыз.
- Басқару панелінде суды қайнату режимінің «Қайнату» индикаторы (4) жанады.
- Су қайнағаннан кейін, термопот температураны қолдау тәртібіне көшеді, осы кезде индикатор (4) өшеді, ал индикатор (5) жанады.
- Желі бауының ашасын (15) розеткадан шығарыңыз және сірке суы ерітіндісі бар термопотты түнге қалдырыңыз.
- Таңертең сірке суы ерітіндісін төгіңіз, термопотты сумен «FULL» максималды деңгейіне дейін толтырыңыз, суды қайнатыңыз және төгіңіз.

- Қақты кетіру үшін электр шайнектерге арналған арнайы құралдарды пайдалану нұсқаулығын қатаң сақтап, пайдалануға болады.
- Қажет болған кезде термопотты тазалау рәсімін бірнеше рет қайталаңыз.

## САҚТАЛУЫ

- Термопотты ұзақ мерзімге сақтауға алып қойғанға дейін, оны электр желісінен ажыратыңыз, құрылғының салқындауына мүмкіндік беріңіз және суды төгіңіз.
- Термопотты тазалауды жүргізіңіз.
- Құрылғыны балалардың және мүмкіндіктері шектеулі адамдардың қолы жетпейтін жерде сақтаңыз.

## ЖЕТКІЗІЛІМ ЖИНАҒЫ

Термопот – 1 дн.  
Нұсқаулық – 1 дн.

## ТЕХНИКАЛЫҚ СИПАТТАМАЛАРЫ

Электр қуаттандыруы: 220-240 В ~ 50 Гц  
Номиналдық тұтыну қуаты: 750 Вт  
Судың максималды көлемі: 3,8 л

## ҚАЙТА ӨНДЕУ



Қоршаған ортаны қорғау мақсатында, аспаптың және қуаттандыру элементтерінің (егер жинақтың құрамына кірсе) қызмет ету мерзімі аяқталғаннан кейін, оларды күнделікті тұрмыстық қалдықтармен бірге тастауға болмайды, аспап пен қуаттандыру

элементтерін ары қарай кәдеге асыру үшін мамандандырылған орындарға өткізу керек. Бұйымдарды қайта өңдеу кезінде пайда болатын қалдықтар белгіленген тәртіп бойынша келесі қайта өңделетін міндетті жинауға жатады. Берілген өнімді қайта өңдеу туралы қосымша ақпаратты алу үшін жергілікті муниципалитетке, тұрмыстық қалдықтарды қайта өңдеу қызметіне немесе берілген өнімді Сіз сатып алған дүкенге хабарласыңыз.

*Дайындаушы аспапты жақсарту мақсатында, алдын-ала хабарламай, аспаптың дизайнын, конструкциясы және оның жұмыс қағидатына әсер етпейтін техникалық сипаттарын өзгерту құқығын өзіне қалдырады, соған байланысты нұсқаулық пен бұйымның арасында кейбір айырмашылықтар болуы мүмкін. Егер пайдаланушы осындай сәйкессіздіктерді анықтаса, нұсқаулықтың жаңартылған нұсқасын алу үшін сәйкессіздік туралы [info@taxwell-products.ru](mailto:info@taxwell-products.ru) электрондық поштасына хабарлауыңызды сұраймыз.*

**Құрылғының жұмыс уақыты – 3 жыл**

## Гарантиялық міндеттілігі

Гарантиялық жағдайдағы қаралып жатқан бөлшектер дилерден тек сатып алынған адамға ғана беріледі. Осы гарантиялық міндеттілігіндегі шағымдалған жағдайда төлеген чек немесе квитанциясын көрсетуі қажет.





# УКРАЇНСЬКИЙ

## ТЕРМОПОТ MW-1756

Електричний термопот призначений для кип'ятіння води та підтримання температури гарячої води.

### ОПИС

1. Відмітка мінімального рівня води
2. Шкала рівня води
3. Носик зливання води
4. Індикатор режиму кип'ятіння води «Кип'ятіння»
5. Індикатор підтримання температури «Підтримання температури»
6. Клавша відкриття кришки
7. Кришка
8. Ручна помпа подачі води
9. Механічний блокіратор ручної помпи « / 
10. Отвори виходу пари
11. Ручка для перенесення
12. Корпус
13. Роз'єм для підмикання мережного шнура
14. Поворотна підставка
15. Мережний шнур

### УВАГА!

Для додаткового захисту у панціюзі живлення доцільно встановити пристрій захисного вимкнення (ПЗВ) з номінальним струмом спрацьовування, що не перевищує 30 мА, для установаження ПЗВ зверніться до фахівця.

### ЗАХОДИ БЕЗПЕКИ

- Перед використанням електричного термопота уважно прочитайте інструкцію.
- Переконайтеся, що робоча напруга пристрою відповідає напрузі мережі.
- Мережний шнур забезпечений «євровилкою»; вмикайте її у розетку, що має надійний контакт заземлення.
- Щоб уникнути ризику виникнення пожежі, не використовуйте перехідники при підмиканні пристрою до електричної розетки.
- Не приєднуйте та не від'єднуйте мережний шнур мокрими руками, це може призвести до ураження електричним струмом або до травми.
- При від'єднанні мережного шнура з електричної розетки завжди тримайтеся за вилку мережного шнура, а не за сам мережний шнур.
- Ніколи не залишайте працюючий пристрій без нагляду.
- Не вмикайте термопот без води.
- Не упускайте та не нахиляйте пристрій.

- Використовуйте термопот тільки для кип'ятіння води, забороняється підігрівати або кип'ятити у ньому будь-які інші рідини.
- Наглядайте, щоб рівень води у термопоті не був нижче позначки мінімального рівня та вище позначки «FULL», розташованої на внутрішній поверхні колби термопота.
- Забороняється наповнювати термопот безпосередньо з водопровідного крана, для наповнення термопота використовуйте відповідний посуд.
- Ставте термопот на рівну суху та стійку поверхню, не ставте термопот на край столу.
- Забороняється розташовувати термопот поруч зі стінами або поблизу стінок кухонних меблів. Установіть термопот так, щоб від стіни або меблів до термопота залишалася відстань не менше 20 см, а вільний простір над термопотом становив не менше 30 см.
- Не використовуйте пристрій у безпосередній близькості від джерел тепла або відкритого полум'я.
- Не допускайте, щоб електричний шнур звисав зі столу, а також наглядайте за тим, щоб він не торкався гарячих або гострих окрайок меблів.
- Під час кип'ятіння води забороняється відкривати кришку термопота та зливати воду.
- Не обертайте пристрій під час зливання води.
- Не застосовуйте великого зусилля при закритті кришки. При використанні термопота переконайтеся, що кришка щільно закрита.
- Не нахиляйтеся та не підносьте руки до отворів для випуску пари, це може призвести до опіку. Не закривайте отвір для випуску пари будь-якими предметами.
- Не торкайтеся гарячих поверхонь термопота.
- Будьте обережні при перенесенні термопота, наповненого окропом.
- Забороняється переносити термопот, взявши за клавшу відкриття кришки.
- При зливанні гарячої води будьте обережні.
- Для зливання залишків гарячої води з колби термопота рекомендується попередити зняти кришку.
- Щоб уникнути удару електричним струмом, не занурюйте термопот, мережний шнур та вилку мережного шнура у воду або будь-яку іншу рідину.
- Вимикайте пристрій з мережі, якщо ви ним не користуєтесь або перед чищенням.
- Не поміщайте термопот у посудомийну машину.



- Перед тим, як забрати пристрій на тривале зберігання або перед чищенням, вимкніть його з мережі, злийте воду та дайте пристрою остигнути та висохнути.
- З міркувань безпеки дітей не залишайте поліетиленові пакети, що використовуються в якості упаковки, без нагляду.

**Увага!** Не дозволяйте дітям грати з поліетиленовими пакетами або плівкою. **Небезпека задусення!**

- Будьте особливо уважні, якщо поряд з працюючим пристроєм знаходяться діти або особи з обмеженими можливостями.
- Цей пристрій не призначений для використання особами (включаючи дітей) зі зниженими фізичними, психічними або розумовими здібностями або при відсутності у них досвіду або знань, якщо вони не знаходяться під контролем або не проінструктовані щодо використання пристрою особою, відповідальною за їх безпеку.
- Здійсніть нагляд за дітьми, щоб не допустити використання пристрою як іграшки.
- При пошкодженні шнура живлення замініть його на подібний шнур з відповідними параметрами перетину струмопровідних жил, вказаних на зовнішній ізоляції шнура.
- Забороняється самостійно ремонтувати пристрій. Не розбирайте пристрій самостійно, при виникненні будь-яких несправностей, а також після падіння пристрою вимкніть пристрій з електричної розетки та зверніться до будь-якого авторизованого (уповноваженого) сервісного центру за контактною адресою, вказаною у гарантійному талоні та на сайті [www.maxwell-products.ru](http://www.maxwell-products.ru).
- Перевозьте пристрій лише в заводській упаковці.
- Зберігайте пристрій у місцях, недоступних для дітей та людей з обмеженими можливостями.

**ПРИСТРІЙ ПРИЗНАЧЕНО ТІЛЬКИ ДЛЯ ПОБУТОВОГО ВИКОРИСТАННЯ У ЖИТЛОВИХ ПРИМІЩЕННЯХ, ЗАБОРОНЯЄТЬСЯ КОМЕРЦІЙНЕ ВИКОРИСТАННЯ ТА ВИКОРИСТАННЯ ПРИСТРОЮ У ВИРОБНИЧИХ ЗОНАХ ТА РОБОЧИХ ПРИМІЩЕННЯХ.**

## ПЕРЕД ПЕРШИМ ВИКОРИСТАННЯМ

**Після транспортування або зберігання пристрою при зниженій температурі необхідно витримати його при кімнатній температурі не менше трьох годин.**

Всередині термопота можуть знаходитися сліди води – це нормальне явище, так як пристрій проходив контроль якості.

- Вийміть термопот з упаковки, видаліть будь-які рекламні наклейки, що заважають роботі пристрою.
- Перевірте цілісність пристрою, якщо є пошкодження, не користуйтеся пристроєм.
- Переконайтеся, що робоча напруга пристрою відповідає напрузі електричної мережі.
- Установіть термопот на сухій рівній поверхні так, щоб від стіни або меблів до термопота залишалася відстань не менше 20 см, а вільний простір над термопотом становив не менше 30 см.
- Відкрийте кришку (7), натиснувши на передню частину клавіші (6) та узявшись за неї.
- Залийте у термопот воду, використовуючи відповідний посуд, не перевищуйте позначку максимального рівня води «FULL», розташованої на внутрішній поверхні колби термопота.
- Вставте штекер мережного шнура (15) у роз'єм (13) на корпусі термопота, а вилку мережного шнура (15) – у розетку.
- На панелі керування засвітиться індикатор режиму кип'ятіння води (4) «Кип'ятіння».
- Після того, як вода закипить, термопот перемкнеться у режим підтримання температури, при цьому індикатор (4) погасне, а індикатор (5) «Підтримання температури» засвітиться.

**Примітка:** - у термопоті використовується технологія тривалого кип'ятіння води, що дозволяє значно зменшити вміст розчиненого у воді хлору.

- Злийте воду; для цього установіть блокіратор (9) у положення «» та натискайте на ручну помпу (8).

**Увага!** Під час зливання води будьте обережні, щоб уникнути отримання опіків гарячою водою.

- Заблокуйте ручну помпу, установивши блокіратор (9) у положення «».
- Вимкніть термопот, для цього вийміть вилку мережного шнура (15) з розетки та вийміть штекер мережного шнура (15) з роз'єму (13).
- Відкрийте кришку термопота (7) та дочекайтеся його повного остигання.
- Для зняття кришки (7) відкрийте її на 90° і, узявшись з двох боків, потягніть кришку (7) у напрямку вгору.
- Нахилиючи термопот, акуратно злийте залишки води.

# УКРАЇНСЬКИЙ

- Установіть кришку (7) на місце, для цього установіть кришку (7) вертикально, натисніть на нижню частину кришки справа та зліва до спрацьовування фіксатора осі, перед використанням термопота переконайтеся, що кришка (7) надійно зафіксована.

## ВИКОРИСТАННЯ ТЕРМОПОТА

- Відкрийте кришку (7), натиснувши на клавішу (6) та узявшись за неї.
- Залийте у термопот воду, використовуючи відповідний посуд, не перевищуйте позначку
- максимального рівня води «FULL», розташованої на внутрішній поверхні колби термопота.
- Вставте штекер мережного шнура (15) у роз'єм (13) на корпусі термопота, а вилку мережного шнура (15) - у розетку.
- На панелі керування засвітиться індикатор режиму кип'ятіння води (4) « Кип'ятіння».
- Після того, як вода закипить, термопот перемкнеться у режим підтримання температури, при цьому індикатор (4) погасне, а індикатор (5) «Підтримання температури» засвітиться.
- Злийте воду; для цього установіть блокіратор (9) у положення «**П**» та натискайте на ручну помпу (8).

**Увага!** Під час зливання води будьте обережні, щоб уникнути отримання опіків гарячою водою.

- Заблокуйте ручну помпу, установивши блокіратор (9) у положення «**П**».
- Після використання термопота вийміть вилку мережного шнура (15) з розетки, вийміть штекер мережного шнура (15) з роз'єму (13), відкрийте кришку термопота (7) та дочекайтеся його повного остигання, зніміть кришку (7), злийте з нього воду, просушіть, установіть кришку (7) на місце та заберіть термопот на зберігання.

## ЧИЩЕННЯ ТА ДОГЛЯД

- Перед чищенням вимкніть термопот з електричної мережі, злийте воду та дайте термопотові остигнути.
- Для зняття кришки (7) відкрийте її на 90° і, узявшись з двох боків, потягніть кришку (7) у напрямку вгору.
- Нахилиючи термопот, акуратно злийте залишки води.
- Установіть кришку (7) на місце, для цього установіть кришку (7) вертикально, натисніть на нижню частину кришки справа та зліва до спрацьовування фіксатора осі, перед

використанням термопота переконайтеся, що кришка (7) надійно зафіксована.

- Протріть зовнішню поверхню термопота (12) злегка вологою тканиною, після чого витріть насухо.
- Для усунення забруднень використовуйте нейтральні мийні засоби, забороняється використовувати металеві щітки та абразивні очищувальні засоби.
- Не занурюйте мережний шнур (15) та термопот у воду або будь-які інші рідини.
- Не поміщайте термопот у посудомийну машину.

## Плями на внутрішній поверхні термопота

При впливі різних домішок, що містяться у воді, внутрішня поверхня металевої колби може змінити свій колір.

- Усунення плям можна здійснювати лимонною кислотою або столовим оцтом.
- Для усунення присмаку лимонної кислоти або оцту скип'ятіть воду та злийте її.
- Повторіть процедуру до повного усунення запаху та присмаку води.

## Усунення накипу

- Накип, що утворюється на внутрішній поверхні металевої колби, впливає на смакові якості води, а також порушує теплообмін між водою та нагрівальним елементом, що може призвести до його перегрівання та швидкішого виходу з ладу. Перегорання нагрівального елемента, при наявності у термопоті накипу, не є гарантійним випадком.
- Для усунення накипу наповніть термопот водою з розведенням у ній столовим оцтом у пропорції 2:1 до максимального рівня «FULL».
- Вставте штекер мережного шнура (15) у роз'єм (13) на корпусі термопота, а вилку мережного шнура (15) - у розетку.
- На панелі керування засвітиться індикатор режиму кип'ятіння води (4) « Кип'ятіння».
- Після того, як вода закипить, термопот перемкнеться у режим підтримання температури, при цьому індикатор (4) погасне, а індикатор (5) засвітиться.
- Витягніть вилку мережного шнура (15) з розетки та залиште термопот з розчином оцту на ніч.
- Уранці злийте розчин оцту, наповніть термопот водою до максимального рівня «FULL», скип'ятіть та злийте воду.

- Для усунення накипу можна використовувати спеціальні засоби, призначені для електрочайників, строго дотримуючись інструкції з використання засобу.
- Якщо треба, повторіть процедуру очищення термопота декілька разів.

## ЗБЕРІГАННЯ

- Перш ніж забрати термопот на тривале зберігання, вимкніть його з електромережі, дайте пристрою остигнути та злийте воду.
- Зробіть чищення термопота.
- Зберігайте термопот у місцях, недоступних для дітей та людей з обмеженими можливостями.

## КОМПЛЕКТ ПОСТАЧАННЯ

Термопот – 1 шт.  
Інструкція – 1 шт.

## ТЕХНІЧНІ ХАРАКТЕРИСТИКИ

Електроживлення: 220-240 В ~ 50 Гц  
Номінальна споживана потужність: 750 Вт  
Максимальний об'єм води: 3,8 л

## УТИЛІЗАЦІЯ



Для захисту навколишнього середовища після закінчення терміну служби пристрою та елементів живлення (якщо входять до комплекту) не викидайте їх разом зі звичайними побутовими відхо-

дами, передайте пристрій та елементи живлення у спеціалізовані пункти для подальшої утилізації. Відходи, що утворюються при утилізації виробів, підлягають обов'язковому збору з подальшою утилізацією установленим порядком.

Для отримання додаткової інформації про утилізацію даного продукту зверніться до місцевого муніципалітету, служби утилізації побутових відходів або до крамниці, де Ви придбали цей продукт.

*Виробник зберігає за собою право змінювати дизайн, конструкцію та технічні характеристики, які не впливають на загальні принципи роботи пристрою, без попереднього повідомлення, через що між інструкцією та виробом можуть спостерігатися незначні відмінності. Якщо користувач виявив такі невідповідності, просимо повідомити про це по електронній пошті [info@maxwell-products.ru](mailto:info@maxwell-products.ru) для отримання оновленої версії інструкції.*

**Термін служби пристрою – 3 роки**

## Гарантія

Докладні умови гарантії можна отримати в дилера, що продав дану апаратуру. При пред'явленні будь-якої претензії протягом терміну дії даної гарантії варто пред'явити чек або квитанцію про покупку.



*Даний продукт відповідає вимогам Директиви 2014/30/ЄС щодо електромагнітної сумісності та Директиви 2014/35/ЄС щодо низьковольтного обладнання.*

# КЫРГЫЗ

## ТЕРМОПОТ MW-1756

Электр термопот сууну кайнатуу жана ысык суунун керектүү температурасын сактоо үчүн колдонулат.

### СЫПАТТАМА

1. Суунун минималдуу деңгээлинин белгиси
2. Суу деңгээлинин шкаласы
3. Суу куюлуучу чоргосу
4. Сууну кайнаткан «Кайнатуу» режиминин индикатору
5. Температураны сактаган «Температураны сактоо» режиминин индикатору
6. Капкакты ачуу баскычы
7. Капкак
8. Суу берүүнүн кол помпасы
9. Кол помпанын механикалык блокиратору « / »
10. Буу чыгуучу тешиги
11. Көтөрүп ташуу үчүн туткасы
12. Корпус
13. Электр шнурду саюу үчүн уясы
14. Айланма түпкүчү
15. Электр шнур

### КӨҢҮЛ БУРУҢУЗ!

*Коопсуздук максатында, электр агымынын тизмегине номиналдык ток мааниси 30 МА ашпаган коргоп өчүрүүчү түзмөктү орнотуу максатка ылайыктуу. Аны орнотуу үчүн атайын адиске кайрылыңыз.*

### КООПСУЗДК ЧАРАЛАРЫ

- Электрик термопотту колдонуунун алдында колдонмону көңүлдүү окуп алыңыз.
- Шаймандын иштөө чыңалуусу электр тармагынын чыңалуусуна ылайык болгонун текшерип алыңыз.
- Электр шнуру «европалык сайгычы» менен жабылган; аны бекем жердетүү контакты бар розеткасына туташтырыңыз.
- Өрт коркунучун жоюу үчүн чайнекти электр розеткасына туташтырганда кошуучу түзүлмөлөрдү колдонбоңуз.
- Электр шурун суу колуңуз менен сайбаңыз да чыгарбаңыз, бул электр ток урууга же жаракат алууга алып келүү мүмкүн.
- Кубаттуучу сайгычын электр розеткасынан чыгарганда шнурду кармап тартпай, ар дайым сайгычын кармаңыз.
- Иштеп турган шайманды эч качан кароосуз калтырбаңыз.
- Термопотту суусуз иштетпеңиз.

- Шайманды кулатып түшүрбөңүз да эңкейтпеңиз.
- Термопотту сууну кайнатуу үчүн гана колдонуңуз, башка ар кандай суюктуктарды жылытууга же кайнатууга тыюу салынат.
- Термопоттогу суунун деңгээли минималдуу деңгээлден төмөн эмес жана термопоттун колбасынын ички жагында «FULL» белгисинен жогору болбогонун текшерип туруңуз.
- Термопотту суу түтүк кранынан толтурууга тыюу салынат, термопотту толтуруу үчүн ылайыктуу идишти колдонуңуз.
- Термопотту столдун кырына койбой, тегиз кургак туруктуу беттин үстүнө коюңуз.
- Термопотту дубалдын же ашкана эмеректин беттеринин жанында жайгашканга тыюу салынат. Термопотту ал менен дубалдын арасында 20 см кем эмес аралыкты, үстү жагында 30 см кем эмес бош аралыкты калтырып орнотуңуз.
- Шайманды жылуулук же ачык от булактардын тикеден-тике жакынчылыкта колдонбоңуз.
- Электр шнуру столдун кырынан арта салынып же ысык нерселерди жана эмеректин учтуу кырларын тийип турганына жол бербөңүз.
- Сууну кайнатып турган мезгилинде термопоттун капкагын ачып, сууну төгүүгө тыюу салынат.
- Сууну төккөндө шайманды айлантпаңыз.
- Капкакты жапканда өтө көп күч салбаңыз. Термопотту колдонгондо капкагы бекем жабылганын текшерип алыңыз.
- Буу чыгаруу тешиктердин үстүнөн эңкейбей, аларга колуңузду келтирбөңүз, бул күйүккө алып келүү мүмкүн. Буу чыгаруу тешигин ар кандай буюмдар менен жаппаңыз.
- Термопоттун ысык беттерин тийбөңүз.
- Ичинде кайнак суу бар термопотту көтөргөндө этият болуңуз.
- Капкакты ачуу баскычынан кармап термопотту көтөрүп ташууга тыюу салынат.
- Ысык сууну төккөндө этият болуңуз.
- Термопоттун колбасынан калган ысык сууну төккөндө капкагын алдын ала чечүү рекомандацияланат.
- Ток урбас үчүн термопотту, электр шурун жана кубаттуучу сайгычын сууга же башка суюктуктарга салбаңыз.

- Шайманды колдонбогондо жана тазалоонун алдында аны электр тармагынан ажыратып туруңуз.
- Термопотту идиш жууган аспапка салбаңыз.
- Шайманды узак мөөнөткө сактоого койгондун алдында аны электр тармагынан суруп, сууну төгүп, аспапты муздатып, кургатып алыңыз.
- Балдардын коопсуздугу үчүн таңгак катары колдонулган полиэтилен баштыктарды кароосуз таштабаңыз.

**Көңүл буруңуз!** Полиэтилен баштыктар же таңгак пленкасы менен ойногонго балдарга уруксат бербейсиз. Бул тумчугуунун коркунучун жаратат!

- Иштеп турган шаймандын жанында балдар же жөндөмдүүлүгү төмөн адамдар бар болсо, өзгөчө көңүл буруңуздар.
- Бул түзмөк дене күчү, сезими же акыл-эси жагынан жөндөмдүүлүгү чектелген (ошонун ичинде балдар да) адамдар же колдонуу боюнча тажрыйбасы же билими жок болгон адамдар, эгерде алардын коопсуздугуна жооптуу адам аларды көзөмөлдөп же инструкциялаган болбосо колдонуу үчүн ылайыкташтырылбаган.
- Шайманды оюнчук катары колдонбоо үчүн балдарга көз салыңыз.
- Шнур бузулган учурда аны шнурдун тышкы изоляциясында жазылган ток берүүчү тамырларынын кесилишинин параметрлерине ылайык болгон окшош шнурга алмаштырыңыз.
- Шайманды өз алдынча оңдоого тыюу салынат. Шайманды оз алдынча ажыратпай, ар кыл бузулуулар пайда болгон же шайман кулап түшкөн учурларда аны розеткадан суруп, кепилдик талонундагы же [www.maxwell-products.ru](http://www.maxwell-products.ru) сайтындагы тизмесине кирген автордоштурулган (ыйгарым укуктуу) тейлөө борборуна кайрылыңыз.
- Түзмөктү заводдук таңгагында гана транспортто зарыл.
- Шайманды балдардын жана жөндөмдүүлүгү төмөн болгон адамдардын колу жетпеген жерлерде сактаңыз.

**ШАЙМАН ҮЙ ИЧИНДЕ ТУРМУШ-ТИРИЧИЛИК ШАРТТАРЫНДА ГАНА ПАЙДАЛАНУУГА АРНАЛГАН. ӨНДҮРҮШ АЙМАКТАРЫНДА ЖАНА ИШТӨӨЧҮ ЖАЙЛАРДА КОММЕРЦИЯЛЫК МАКСАТТА КОЛДОНУУГА ТЫЮУ САЛЫНАТ.**

## БИРИНЧИ ЖОЛУ КОЛДОНООРУН АЛДЫНДА

**Төмөндөгөн температурада шайманды транспорттоодон же сактоодон кийин аны 3 сааттан кем эмес мөөнөткө үй температурасында сактоо зарыл.**

Термопоттун ичинде суудан калган тактар болушу мүмкүн – бул нормалдуу кубулуш, себеби шайман сапат контролдоодон өткөн.

- Термопотту таңгактан чыгарып, шаймандын иштөөсүнө тоскоолдук кылган ар кандай чаптамаларды сыйрып алыңыз.
- Шаймандын бүтүн болгондугун текшерип, бузулуулар бар болсо шайманды колдонбоңуз.
- Шаймандын электр чыңалуусу электр тармагынын чыңалуусуна дал келерин текшерип алыңыз.
- Термопотту ал менен дубалдын арасында 20 см кем эмес аралык, үстү жагында 30 см кем эмес бош аралыкты каптырып кургак тегиз беттин үстүнө орнотуңуз.
- Баскычтын (6) алды жагын басып, аны кармап, капкакты (7) ачыңыз.
- Термопотко атайын өзүнүн идиши менен суу куюп жатканда, суунун деңгээли термопоттун колбасынын ички жагындагы «FULL» белгисинен ашпашы керек.
- Электр шнурдун штекерин (15) термопоттун уяга (13), сайгычын (15) болсо розеткага сайыңыз.
- Башкаруу панелинде сууну кайнатуу режимин «Кайнатуу» индикатору (4) күйөт.
- Суу кайнагандан кийин термопот суу температурасын сактоо режимине коюлуп, индикатор (4) өчүп, «Температураны сактоо» индикатору (5) күйөт.

**Эскертүү:** - термопотто сууну жай кайнатуу технологиясы колдонулат, ал сууда эритилген хлордун өлчөмүн бир далай азайтат.

- Сууну төгүңүз, ал үчүн блокираторду (9) «» абалына коюп, кол помпасын (8) басып туруңуз.

**Көңүл буруңуз!** Суу төккөн учурда ысык суудан күйүк албас үчүн этият болуңуз.

- Блокираторду (9) «» абалына коюп, кол помпаны бекитип алыңыз.
- Термопотту өчүрүңүз, ал үчүн кубаттуучу сайгычын (15) розеткадан чыгарып, тармактык шнурдун штекерин (15) уядан (13) чыгарыңыз.
- Термопоттун капкагын (7) ачып, ал толугу менен муздаганына чейин күтүңүз.

# КЫРГЫЗ

- Капкакты (7) чечүү үчүн, аны 90° ачып, эки жагынан кармпап, капкакты (7) өзүңүзгө тартыңыз.
- Термопотту эңкейтип, калган сууну акырындык менен төгүңүз.
- Капкакты (7) ордуна орнотуңуз, ал үчүн капкакты (7) тикесинен орнотуп, капкактын асты жагын оң жана сол жагынан октун бекитмеси бекитилгенине чейин басып, термопотту колдонуунун алдында капкак (7) бекем бекитилгенин текшерип алыңыз.

## ТЕРМОПОТТУ КОЛДОНУУ

- Баскычты (6) басып кармап туруп, капкакты (7) ачыңыз.
- Термопоттун колбасынын ички жагында жайгашкан суунун максималдуу деңгээлинен «FULL» белгисинен ашырбай термопотко сууну куюңуз.
- Электр шнурдун штекерин (15) термопоттун уяга (13), сайгычын (15) болсо розеткага сайыңыз.
- Башкаруу панелинде сууну кайнатуу режимин «Кайнатуу» индикатору (4) күйөт.
- Суу кайнагандан кийин термопот суу температурасын сактоо режимине коюлуп, индикатор (4) өчүп, «Температураны сактоо» индикатору (5) күйөт.
- Сууну төгүңүз, ал үчүн блокираторду (9) «» абалына коюп, кол помпасын (8) басып туруңуз.

**Көңүл буруңуз!** Суу төккөн учурда ысык суудан күйүк албас үчүн этият болуңуз.

- Блокираторду (9) «» абалына коюп, кол помпаны бекитип алыңыз.
- Термопотту колдонуудан кийин кубаттуучу сайгычын (15) розеткадан чыгарып, тармактык шнурдун штекерин (15) уясынан (13) чыгарып, термопоттун капкагын (7) ачып, аны толугу менен муздатып, капкагын (7) чечип, анын ичинен сууну төгүп, кургатып, капкагын (7) ордуна коюп, термопотту сактоого алып салыңыз.

## ТАЗАЛОО ЖАНА ТЕЙЛӨӨ

- Термопотту тазалагандын алдында аны электр тармагынан суруп, сууну төгүп, чайнекти муздатып алыңыз.
- Капкакты (7) чечүү үчүн, аны 90° ачып, эки жагынан кармпап, капкакты (7) өзүңүзгө тартыңыз.
- Термопотту эңкейтип, калган сууну акырындык менен төгүңүз.

- Капкакты (7) ордуна орнотуңуз, ал үчүн капкакты (7) тикесинен орнотуп, капкактын асты жагын оң жана сол жагынан октун бекитмеси бекитилгенине чейин басып, термопотту колдонуунун алдында капкак (7) бекем бекитилгенин текшерип алыңыз.
- Термопоттун сырткы жагын (12) жумушак, бир аз нымдуу чүпүрөк менен сүртүп, андан кийин кургатып сүртүңүз.
- Кирди кетириүү үчүн жумушак тазалоо каражаттарды колдонуп, металлдан жасалган щеткаларды жана абразивдүү каражаттарды колдонбонуз.
- Электр шнурун (15) жана термопотту сууга же башка ар кайсы сууктуктарга салбаңыз.
- Термопотту идиш жууган аспапка салбаңыз.

## Термопоттун ички бетиндеги тактар

Суудагы кошундуулардын таасиринен металл колбанын ички бетинин өңү өзгөрүү мүмкүн.

- Тактарды лимон кычкылдыгын же ашкана сирке менен кетирсеңиз болот.
- Лимон кычкылдыгын же сиркенин даамын кетирүү үчүн сууну кайнатып, төгүп алыңыз.
- Процедураны суунун жыты же даамы кеткенге чейин кайталаңыз.

## Термопотту кебээрден тазалоо

- Металл колбанын ичинде пайда болгон кебээр суунун татымына таасир этип, суу менен кайнатуу элементтин ортосундагы жылуулук алмаштырууну бузат, бул анын өтө ысыганына жана ал тезиреек бузулганына алып келүү мүмкүн. Чайнектин ичинде кебээр бар болгондо кайнатуу элементинин күйүп кетиши кейпилдик учуру болуп саналбайт.
- Кебээрди кетирүү үчүн 2:1 пропорцифсында сирке менен аралашкан сууну «FULL» деңгээлине чейин куюңуз.
- Электр шнурдун штекерин (15) термопоттун уяга (13), сайгычын (15) болсо розеткага сайыңыз.
- Башкаруу панелинде сууну кайнатуу режимин «Кайнатуу» индикатору (4) күйөт.
- Суу кайнагандан кийин термопот суу температурасын сактоо режимине коюлуп, индикатор (4) өчүп, индикатор (5) күйөт.
- Тармактык шнурдун сайгычын (15) розеткадан чыгарып, термопотту сирке эритмеси менен бир түнгө калтырыңыз.

- Эртең менен сирке эритмесин төгүп, термopotту «FULL» белгисине чейин суу менен толтуруп, сууну кайнатып төгүп алыңыз.
- Кебээрди чыгаруу үчүн электр чайнектерге арналган атайын каражаттарды колдонсо болот, каражаттардын колдонмосун аткарыңыз.
- Зарыл болсо, термopotту тазалоо процеду-расын бир нече жолу кайталаңыз.

## САКТОО

- Термopotту көпкө чейин сактоого алып салуунун алдында аны электр тармагынан ажыратып, шайманды муздатып, сууну төгүп алыңыз.
- Термopotту тазалап алыңыз.
- Термopotту балдар жана жөндөмдүүлүгү төмөн болгон адамдар жетпеген жерлерде сактаңыз.

## ЖАБДЫКТЫН ЖЫЙЫНТЫГЫ

Термopot – 1 даана.  
Колдонмо – 1 даана

## ТЕХНИКАЛЫК МҮНӨЗДӨМӨСҮ

Кубаттандыруу чыңалуусу: 220-240 В ~ 50 Гц  
Номиналдуу иштетүү кубаттуулугу: 750 Вт  
Суунун максималдуу көлөмү: 3,8 л

## УТИЛИЗАЦИЯЛОО



Айлана чөйрөөнү коргоо максатында шайман менен азыктандыруучу элементтердин (эгерде топтомго кирсе) кызмат мөөнөтү бүткөндөн

кийин турмуш-тиричилик калдыктары менен бирге таштабаңыз, шайман менен азыктандыруучу элементти андан ары утилизациялоо үчүн адистештирилген пункттарга бериңиз.

Шаймандарды утилизациялоодон пайда болгон калдыктарды милдеттүү түрдө чогултуп, андан соң белгиленген жолунда утилизациялоо зарыл. Бул шайманды утилизациялоо жөнүндө кошумча маалымат алуу үчүн жергиликтүү өкмөткө, турмуш-тиричилик калдыктарды утилизациялоо кызматына же бул шайманды алган дүкөнгө кайрылыңыз.

*Өндүрүүчү шаймандардын жалпы иштөө принциптерине таасир этпеген дизайн, конструкциясын жана техникалык мүнөздөмөлөрүн алдын ала эскертпей өзгөртүү укугун сактайт, ошол себептен колдонмо менен шаймандын маанилүү эмес айырмачылыктар болуу мүмкүн. Колдонуучу ушундай келишпегендиктерди тапса, ал жөнүндө [info@maxwell-products.ru](mailto:info@maxwell-products.ru) электрондук почтасына жазып, шаймандын жаңырланган версиясын алса болот.*

**Кызмат мөөнөтү – 3 жыл**

## Кепилдик

Кепилдик берүү шарттары тууралуу толук маалыматтар буюмду саткан сатуучудан алууга болот. Кепилдик шарттарына ылайык талап кылып сатылган товарга чек же дүмүрчөктү көрсөтүү керек.



## **RUS**

Дата производства изделия указана в серийном номере на табличке с техническими данными. Серийный номер представляет собой одиннадцатизначное число, первые четыре цифры которого обозначают дату производства. Например, серийный номер 0606xxxxxxx означает, что изделие было произведено в июне (шестой месяц) 2006 года.

## **GB**

A production date of the item is indicated in the serial number on the technical data plate. A serial number is an eleven-unit number, with the first four figures indicating the production date. For example, serial number 0606xxxxxxx means that the item was manufactured in June (the sixth month) 2006.

## **KZ**

Бұйымның шығарылған мерзімі техникалық деректері бар кестедегі сериялық нөмірде көрсетілген. Сериялық нөмір он бір саннан тұрады, оның бірінші төрт саны шығару мерзімін білдіреді. Мысалы, сериялық нөмір 0606xxxxxxx болса, бұл бұйым 2006 жылдың маусым айында (алтыншы ай) жасалғанын білдіреді.

## **UA**

Дата виробництва виробу вказана в серійному номері на табличці з технічними даними. Серійний номер представляє собою одинадцятизначне число, перші чотири цифри якого означають дату виробництва. Наприклад, серійний номер 0606xxxxxxx означає, що виріб був виготовлений в червні (шостий місяць) 2006 року.

## **KG**

Буюм иштеп чыгарылган датасы сериялык номурунда техникалык маалыматтар жадыбалында көрсөтүлгөн. Сериялык номуру он бир орундуу сан болот, анын биринчи төрт саны өндүрүш датасын көрсөтөт. Мисалы, сериялык номуру 0606xxxxxxx болгон буюм 2006 жылдын июнинде (алтынчы айында) өндүрүлгөн.



ЗАПРЕЩЕНО УТИЛИЗИРОВАТЬ  
С БЫТОВЫМ МУСОРОМ.  
ОБРАТИТЕСЬ НА СООТВЕТСТВУЮЩИЙ  
ПУНКТ ПЕРЕРАБОТКИ ЭЛЕКТРИЧЕСКОГО  
И ЭЛЕКТРОННОГО ОБОРУДОВАНИЯ.