

Детское кресло-кроватка* COCO•CHINO AUTO YURALISM AUTO DX YURALISM AUTO HDX

Aprica その笑顔には、理由がある。

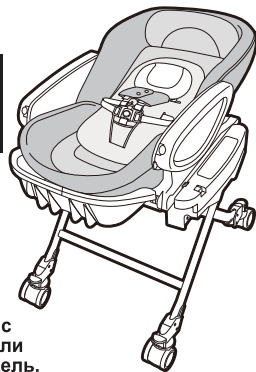

Руководство по эксплуатации / Гарантийный талон

Благодарим Вас за то, что выбрали продукцию фирмы «Априка»!

Данное изделие представляет собой детское кресло-кроватку для одного ребенка в возрасте до 48* месяцев (весом до 18 кг), и предназначено для использования внутри помещений.

Примечание*: в данном случае имеется в виду ребенок, в вес которого составляет не менее 2,5 кг с момента рождения, или ребенок, гестационный в возраст которого больше 37-ми недель.

*Комплектация меняется в зависимости от модели

Перед использованием, пожалуйста, внимательно прочитайте настоящее руководство, чтобы избежать ошибок. После прочтения обязательно сохраните руководство в надежном месте, чтобы обращаться к нему в будущем, если такая необходимость возникнет. Пожалуйста, используйте данное изделие только так, как указано в настоящем руководстве. Неправильная эксплуатация может не только помешать Вам насладиться всеми преимуществами нашей продукции, но и стать причиной несчастного случая.

Содержание

Введение

Перед тем, как начать использование	1
Когда Вы вынули товар из упаковки	1
Рекомендации по эксплуатации	2
Меры предосторожности	3
Условные обозначения	3
Меры предосторожности	3
Обратите внимание!	6
Описание изделия	7

Способы использования кресла-кроватки

Как посадить ребенка в кресло	9
Как отрегулировать высоту	11
Как перемещать кресло-кроватку	11
Как отрегулировать положение наплечного ремня безопасности	12
Регулировка угла наклона спинки	13
Как пользоваться подножкой	13
Как пользоваться съемным столиком	14
Как использовать функцию укачивания	15
Как пользоваться панелью управления	17
Как пользоваться музыкальным проигрывателем	19

Как пользоваться изделиями из ткани (модель YURALISM AUTO)	20
Как отсоединить изделия из ткани (модель YURALISM AUTO)	21
Как пользоваться изделиями из ткани (модель COCO•CHINO AUTO)	24
Как отсоединить изделия из ткани (модель COCO•CHINO AUTO)	25
Как отсоединить поясной и наплечные ремни	26
Как присоединить поясной и наплечные ремни	26
Как присоединить изделия из ткани (модель YURALISM AUTO)	27
Как присоединить изделия из ткани (модель COCO•CHINO AUTO)	29

Уход за изделием / другое

Уход за креслом-кроваткой	30
Чистка изделий из ткани/	
Чистка и ремонт корпуса	30
Трудности при использовании / Технические характеристики / Где и как хранить	31
Как утилизировать кресло-кроватку	32
Система стандартизации SG	32
Система безопасного использования электрооборудования (PSE)	32
Гарантия и ремонт	33
Гарантийный талон	34

Перед тем, как начать использование

Советы для родителей

Данное изделие представляет собой простое в обращении детское кресло-кроватку, предназначенное для использования внутри помещений.

(Временные рамки)

- Один цикл укачиваний длится 15 минут.
- Не рекомендуется укачивать ребенка в кресле-кроватке дольше 60 минут без перерыва.
- Не рекомендуется держать ребенка в кресле-кроватке дольше 3-4 часов в день.

(Возраст ребенка)

- В режиме "кроватка": с рождения до момента, когда ребенок научится сидеть самостоятельно (7 месяцев, приблизительный вес - 9 кг).
- В режиме "кресло": с момента, когда ребенок научится сидеть самостоятельно, до достижения 4-летнего возраста (приблизительный вес - 18 кг).

Когда Вы вынули товар из упаковки

- После того, как Вы достали товар из упаковки убедитесь, что он не поврежден и все детали на месте.
- Если Вы обнаружили повреждения или нехватку деталей, свяжитесь с Центром технической поддержки клиентов нашей фирмы (стр. 33).
- Перед началом эксплуатации заполните следующие пункты в «Гарантийном талоне» на стр. 34:

- 1) Номер товара, номер партии (дополнительная информация на стр. 7 в разделе «Описание изделия»);
- 2) Дата покупки (год, месяц, день);
- 3) Ваше имя и фамилия, адрес и номер телефона;
- 4) Название магазина, где был приобретен товар.

- Храните чек и Гарантийный талон в одном месте (дополнительная информация на стр. 33).

Кресло-кроватка

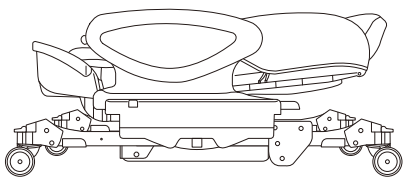

Когда вы достанете кресло-кроватку из упаковки, оно будет находиться с сложенным состоянием.

Комплектное оборудование

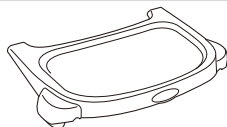

Столик

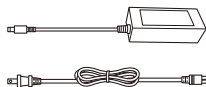

Адаптер переменного тока



Руководство по эксплуатации/гарантийный талон



Меры предосторожности

Уберите коробку и полиэтиленовый пакет, в котором находилось кресло-кроватка, в недоступное для ребенка место.

Рекомендации по эксплуатации

Не забывайте регулировать кресло-кроватку в соответствии с ростом вашего ребенка. При эксплуатации учитывайте возраст малыша, но не забывайте, что каждый ребенок индивидуален и развивается по-своему.

Внимательно изучите нижеследующую таблицу. В случаях, отмеченных кружком, вы можете использовать кресло-кроватку, а в случаях, отмеченных крестиком, мы не рекомендуем вам этого делать.

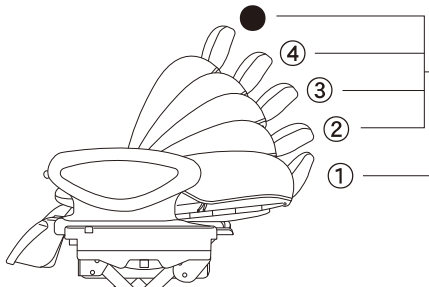



Развитие ребенка		Рождение ~ может держать головку	Может держать головку ~ может сидеть самостоятельно	Может сидеть самостоятельно ~ вес 18 кг
Возраст ребенка		Рождение ~ 2-3 месяца	2-3 месяца ~ 7 месяцев	7 месяцев ~ 48 месяцев
Вес ребенка		2,5 кг ~ 7 кг	7 кг ~ 9 кг (для использования функции укачивания вес ребенка в одежде должен составлять не более 8 кг)	9 кг ~ 18 кг
Функция укачивания (обычная или автоматическая)		○	○	×
Ремни безопасности	Наплечные ремни	Обязательно пристегивать	Пристегивать, если рост ребенка в сидячем положении составляет менее 46 см (возраст ребенка - приблизительно 18 месяцев). Если рост ребенка превышает 46 см, то ремень можно не пристегивать и отсоединить, чтобы он не мешался.	
	Поясной ремень и ремень для промежности	Обязательно пристегивать	Обязательно пристегивать	Обязательно пристегивать до достижения ребенком 3-летнего возраста.
Положение откидывающейся спинки		1	1, 2 (укачивание производится только в положении 1)	3, 4, 5
		<p>Кресло-кроватка используется в режиме «кресло» (4 положения спинки)</p> <p>Кресло-кроватка в режиме «кроватка», использование функции укачивания (самое нижнее положение спинки)</p>		

Примечание*: в данном случае имеется в виду ребенок, вес которого составляет не менее 2,5 кг с момента рождения, или ребенок, гестационный возраст которого больше 37-ми недель.

Меры предосторожности

Условные обозначения

В данном руководстве используются такие условные обозначения как «Меры предосторожности» и «Обратите внимание!». Очень важно понимать их значение. Эти обозначения предупреждают о нарушении мер безопасности. Нарушения классифицируются в зависимости от величины опасности или ущерба (повреждений). Пожалуйста, соблюдайте все меры предосторожности!

Условное обозначение	Расшифровка
 Меры предосторожности	Данное обозначение предполагает неправильное использование кресла-кроватки, которое в некоторых случаях может вызвать серьезные повреждения или травмы и даже стать причиной смерти человека.
 Обратите внимание!	Данное обозначение предполагает неправильное использование кресла-кроватки, которое в некоторых случаях может вызвать серьезные повреждения или травмы, или причинить материальный ущерб.
Знак запрета	Расшифровка
	Запрещает использование данного товара описанными способами.
 Совет	Рекомендации и советы родителям, как лучше использовать кресло-кроватку.

При неправильном использовании детского кресла-кроватки есть риск возникновения несчастного случая. Пожалуйста, перед эксплуатацией внимательно прочитайте руководство пользователя и используйте коляску должным образом.

 Меры предосторожности	Данное обозначение предполагает неправильное использование кресла-кроватки, которое в некоторых случаях может вызвать серьезные повреждения или травмы и даже стать причиной смерти человека.
Следите, чтобы ребенок не выпал из кресла-кроватки!	
Если рост ребенка в сидячем положении составляет менее 46 см (приблизительный возраст 18 месяцев), используйте наплечные ремни только вместе со специальными защитными накладками.	
Не разрешайте ребенку стоять в кресле-кроватке.	
До достижения 3-летнего возраста всегда пристегивайте ребенка поясным ремнем и ремнем для промежности.	
Не бегите, если в кресле-кроватке находится ребенок.	
Если вы везете кресло-кроватку, не выпускайте его из рук.	



Меры предосторожности

Данное обозначение предполагает неправильное использование кресла-кроватки, которое в некоторых случаях может вызвать серьезные повреждения или травмы и даже стать причиной смерти человека.

Следите, чтобы кресло-кроватка не перевернулась!

Не используйте кресло-кроватку на лестницах или подобных поверхностях.



Не пытайтесь усадить в кресло-кроватку двух детей одновременно. Сажайте ребенка только на сиденье кресла-кроватки.



Не позволяйте ребенку самостоятельно садиться или влезать из кресла-кроватки.



Не позволяйте ребенку играть с креслом-кроваткой, цепляться за него руками или забираться на него - оно может перевернуться.



Внимательно следите за ребенком! Попытка встать на ноги или неожиданное резкое движение могут привести к несчастному случаю!

Всегда внимательно следите за ребенком, даже если он пристегнут ремнями безопасности.



Следите, чтобы ребенок не поранился или не прищемил ножку или ручку.

Снимайте блокировку колыбели только в тех случаях, когда собираетесь воспользоваться функцией укачивания.



Передвигая кресло-кроватку, всегда смотрите под ноги, чтобы не споткнуться и не потерять равновесие! Если вы упадете, кресло-кроватка может перевернуться!

Не пытайтесь поднимать или переносить кресло-кроватку, если в нем находится ребенок.



Следите, чтобы ребенок не задохнулся, надев что-то на голову или проглотив посторонний предмет!

Уберите в недоступное для ребенка место коробку и полиэтиленовый пакет из-под кресла-кроватки, а также проволоку, которой был скручен электрический шнур.





Меры предосторожности

Данное обозначение предполагает неправильное использование кресла-кроватки, которое в некоторых случаях может вызвать серьезные повреждения или травмы и даже стать причиной смерти человека.

Помните, невнимательность может привести к несчастному случаю!

Не используйте кресло-кроватку как колыбель, в которой ребенок может спать ночью. Кресло-кроватка не предназначено для длительного сна!



Если используется режим укачивания, обязательно находитесь рядом с креслом-кроваткой. Помните, что один цикл укачиваний не должен превышать 15 минут.



Не разрешайте ребенку перегибаться через столик или подлокотники.



Не пытайтесь отрегулировать высоту кресла-кроватки, если в нем находится ребенок.



Баюкая ребенка, не раскачивайте кресло-кроватку слишком сильно, это может причинить вред малышу.



Не оставляйте кресло-кроватку рядом с небезопасными механизмами (например, рядом с обогревательным прибором).



- Постоянно следите за ребенком, даже если он находится в кресле-кроватке.
- Несмотря на то, что колеса кресла-кроватки блокируются при помощи специальных стопоров, не рекомендуется оставлять его без внимания. Если стопоры внезапно откажут, кресло-кроватка может поехать.
- Если вы укрываете ребенка одеяльцем, следите, что бы его не зажало между подвижными частями кресла-кроватки. Если одеяльце все же застряло, не пытайтесь вытащить его силой.

Кресло-кроватка имеет подвижные элементы, в которых могут застрять пальчик, ручка или ножка ребенка. Кроме того, малыш может получить травму, если случайно налетит на кресло-кроватку. Будьте внимательны!



Не подпускайте ребенка к креслу-кроватке, если вы меняете высоту, регулируете угол наклона спинки или укачиваете другого малыша.

Следите, чтобы кресло-кроватка не было повреждено. Невнимательность может стать причиной несчастного случая.

- Не позволяйте ребенку управлять креслом-кроваткой.
- Не используйте кресло-кроватку как игрушку для ребенка.
- Не используйте кресло-кроватку со снятым сиденьем.
- Не используйте кресло-кроватку, если оно подвергалось сильным ударам, например, вследствие падений.
- Сборку, демонтаж и ремонт кресла-кроватки может производить только специалист в сервисном центре нашей фирмы.



Меры предосторожности

Данное обозначение предполагает неправильное использование кресла-кроватки, которое в некоторых случаях может вызвать серьезные повреждения или травмы и даже стать причиной смерти человека.

<Электрическая колыбель>

Осторожно! Удар электрическим током или короткое замыкание могут стать причиной пожара!

- Не рекомендуется использовать кресло-кроватку в следующих местах:
 - В местах с высоким уровнем влажности: рядом с увлажнителем воздуха или в ванной.
 - В местах, где кресло-кроватка будет подвергаться воздействию воздуха или ветра.
 - В местах, где много пыли.
 - Рядом с источниками сильных магнитных полей или вибраций.
 - В местах, где в воздухе присутствует слишком большое количество жирных или маслянистых веществ.
- Не трогайте электрический шнур и панель управления мокрыми руками. Вы можете получить удар электрическим током.
- Напряжение в электросети должно составлять 100 В. Не подключайте кресло-кроватку к сети, если напряжение отличается. Неправильное обращение с электрическим оборудованием может стать причиной серьезного несчастного случая, короткого замыкания и даже пожара.
- Всегда отсоединяйте адаптер переменного тока и электрический шнур, после того как закончили пользоваться устройством. Убирайте адаптер и шнур в места, недоступные для ребенка.
- Не втыкайте вилку в розетку, если она грязная.
- Если вы случайно пролили воду на сиденье или спинку, немедленно выньте вилку из розетки и вытрите влагу. Затем снимите сиденье и убедитесь, что вода не проникла внутрь изделия. Если внутри корпуса есть следы влаги, то использовать кресло-кроватку нельзя! Немедленно обратитесь за помощью в Центр технической поддержки (стр. 33).
- Если изделие ведет себя необычно, немедленно прекратите использование и выньте вилку из розетки. Если у вас возникли трудности, обратитесь к соответствующему разделу руководства (стр. 31). Если причину неполадки найти не удалось, обратитесь за помощью в Центр технической поддержки (стр. 33).

Возгорание или удар электрическим током могут стать причиной серьезной травмы.

- Используйте только адаптер переменного тока и электрический шнур, которые входили в комплект кресла-кроватки.
- Сборку, демонтаж и ремонт кресла-кроватки может производить только специалист в сервисном центре нашей фирмы.

Следите, чтобы ребенок не задохнулся!

- Следите, чтобы ребенок не дергал за электрический шнур, не тянул его в рот и не обмотал его случайно вокруг шеи.



Ведущий узел.

Использование метронома

Магнитное поле, распространяющееся от ведущего узла вниз, может оказывать влияние на работу метронома.

- Устанавливайте метроном подальше от нижней стороны сиденья и ведущего узла (не ближе 20 см).
- * Если вы положите метроном под сиденье, то при попытке перенести кресло-кроватку он может перевернуться.
- * Если поставить метроном неподалеку от кресла-кроватки или на верхнюю часть сиденья, то опасность того, что на его работу будут влиять магнитные поля, исчезнет.



Меры предосторожности

Данное обозначение предполагает неправильное использование кресла-кроватки, которое в некоторых случаях может вызвать серьезные повреждения или травмы и даже стать причиной смерти человека.

- Регулярно проводите осмотр и техническое обслуживание кресла-кроватки.
- Не используйте кресло-кроватку, если в его конструкции имеются незакрепленные винты и гайки.
- Используйте кресло-кроватку в режиме "кроватка" только для детей в возрасте до 7 месяцев (пока ребенок не научится сидеть самостоятельно).
- Используйте кресло-кроватку в режиме "кресло" для детей в возрасте от 7 месяцев (ребенок научился сидеть самостоятельно) до 48 месяцев (вес до 18 кг).
- При перемещении кресла-кроватки убедитесь, что колесики не зафиксированы. В противном случае вы можете поцарапать пол.
- Не ставьте кресло-кроватку рядом с источником огня. Пластмассовые детали деформируются, и кресло-кроватка станет непригодным для использования.
- Не делайте ничего, что может привести к поломке изделия.
- Не используйте кресло-кроватку для перевозки багажа.
- Не используйте кресло-кроватку в качестве подставки для ног.
- Не допускайте, чтобы в кресло-кроватку садились взрослые.
- Кресло-кроватка не предназначено для использования на открытом воздухе.
- Используйте кресло-кроватку только для перевозки ребенка.

<Электрическая колыбель>

- Не кладите рядом с креслом-кроваткой предметы, которые подвержены воздействию магнитных полей, например, кредитные карты.
- За исключением тех случаев, когда вы пользуетесь электрической колыбелью, вилка должна быть вынута из розетки.
- Не втыкайте несколько вилок в одну розетку.
- Когда вы вынимаете вилку из розетки, тяните не за шнур, а непосредственно за саму вилку.
- Не сгибайте, не скручивайте и не растягивайте электрический шнур. Не связывайте вместе несколько шнуров.
- Не обрабатывайте ничем поверхность шнура.
- Не ставьте ничего на электрический шнур.
- Если на электрическом шнуре есть видимые повреждения, или он плохо пропускает ток, немедленно прекратите использование колыбели.
- Выньте вилку из розетки, если на улице гроза с громом и молниями.
- Используйте только те детали, которые входили в комплект поставки или были рекомендованы специалистами нашей фирмы. Использование не одобренных деталей может привести к поломке или несчастному случаю.

Описание изделия

YURALISM AUTO / COCO CHINO AUTO

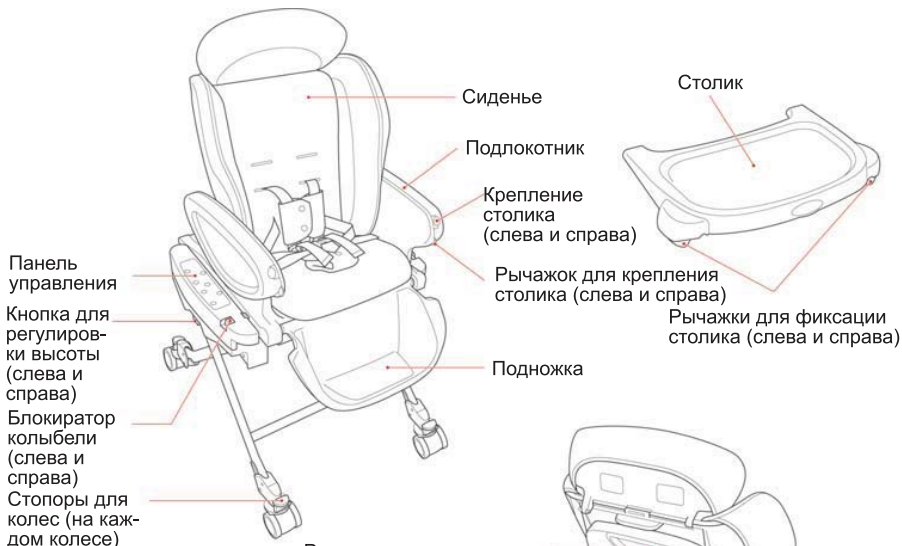

<Реми безопасности>
- Наплечные реми, поясной реми и реми для промежности.

Наплечные реми

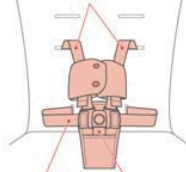

Поясной реми
Реми для промежности

Коннектор



Адаптер переменного тока

Вилка



Электрошнур

Наклейка с наименованием и номером товара, номером партии (требуются для заполнения гарантийного талона)

<Панель управления>

Индикатор режима укачивания

Включение режима укачивания

Включение/выключение питания

Включение проигрывателя



Регулировка скорости укачивания

Индикатор питания

Регулировка громкости

YURALISM AUTO / COCO CHINO AUTO

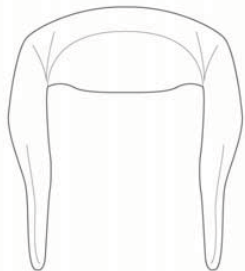

Защита для головы



Чехол для ножек

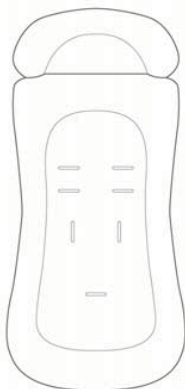

Сиденье



Подушечка для предотвращения обструкции дыхательных путей



Мягкие накладки на наплечные ремни безопасности

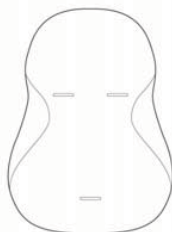

Подстилка для новорожденного



Мягкая накладка на ремень для промежности

Изделия из ткани (модель COCO•CHINO AUTO)



Сиденье



Подстилка для новорожденного



Мягкие накладки на наплечные ремни безопасности



Мягкая накладка на ремень для промежности

Как посадить ребенка в кресло-кровать

1. Подготовка

<Регулировка высоты>

- Если вы немного приподнимите кресло-кровать, то отрегулировать высоту будет проще.



1. Нажмите на кнопки для регулировки высоты слева и справа и, не отпуская их, отрегулируйте высоту кресла-кроватьки.
2. Настроив нужную вам высоту, отпустите кнопки.
3. Убедитесь, что положение надежно зафиксировано.
4. Если высота с правой и с левой стороны оказалась разной, попробуйте отрегулировать высоту еще раз.

<Как заблокировать колеса>

- Если опустить стопоры, колеса кресла-кроватьки будут надежно заблокированы.

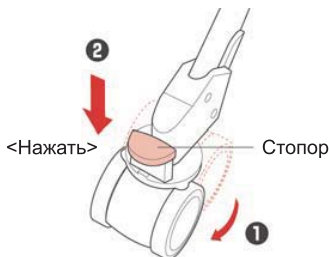

1. Убедитесь, что колеса обращены лицевой стороной наружу.
2. Опустите стопор вниз и заблокируйте колеса (повторите эту операцию с каждым колесом).



Меры предосторожности

- Не пытайтесь менять высоту кресла-кроватьки, если в нем находится ребенок.
- Когда вы регулируете высоту, будьте внимательны, чтобы не прищемить себе руку или палец.
- При перемещении кресла-кроватьки будьте осторожны, чтобы подвижные элементы колес не прищемили вам руки или пальцы.
- За исключением тех случаев, когда вы перемещаете кресло-кроватьку, стопоры на всех четырех колесах должны быть всегда опущены.

2. Как посадить ребенка в кресло-кроватьку

<Как застегнуть ремень безопасности>

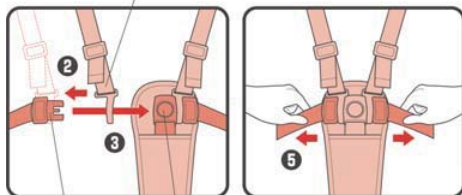

Язычок поясного ремня - Пряжка
ножного ремня - пряжка для промежности

1. Посадите ребенка в кресло-кроватьку.
 2. Вставьте язычки поясного ремня в петли на концах наплечных ремней.
 3. Вставьте язычки поясных ремней в пряжку ремня для промежности.
 4. Наденьте на наплечные ремни мягкую накладку.
 5. Потяните за левый и правый поясной ремни, чтобы убедиться, что они надежно закреплены.
- * Отрегулируйте длину поясного и наплечных ремней безопасности в соответствии с телосложением и положением ребенка (стр. 10).

 - Когда вы пристегиваете наплечные ремни, обратите внимание, чтобы предупреждающая наклейка оказалась с лицевой стороны.
- Следите, чтобы наплечные ремни безопасности не перекручивались.



Меры предосторожности

- После того, как Вы пристегнули ремни безопасности, проверьте, надежно ли они закреплены. Для этого потяните за правую и левую части поясного ремня. Если ремни безопасности пристегнуты неправильно, существует риск, что они внезапно расстегнутся. В таком случае ребенок может выпасть из кресла-кроватьки и пораниться.
- При использовании ремней безопасности всегда соединяйте наплечные ремни с поясным. Ремни должны плотно прилегать к телу ребенка и не болтаться. В противном случае существует опасность, что наплечный ремень обмотается вокруг шеи ребенка.
- Даже если Вы уверены, что закрепили ремни безопасности правильно, обязательно следите за своим малышом. Если ребенок попытается встать, то он может выпасть из кресла-кроватьки. Помните, что неожиданное поведение ребенка может привести к несчастному случаю.
- Когда Вы сажаете ребенка в кресло-кроватьку, обязательно учитывайте положение ремня для промежности. Всегда существует риск того, что кресло-кроватька перевернется, или ребенок выпадет из него и поранится.

<Как отрегулировать длину поясного ремня>

<Как затянуть ремень>



Хвостик поясного ремня должен быть не менее 3 см.

<Как ослабить ремень>



Хвостик поясного ремня должен быть не менее 3 см.

Нажмите на кнопку и, удерживая её, потяните за ремень. Отрегулируйте ремень до нужной длины.



Чтобы проверить, правильно ли отрегулирована длина поясного ремня безопасности, попробуйте вставить четыре пальца между ремнем и телом ребенка (ремень должен плотно прилегать к пальцам, но не давить).

<Как отрегулировать длину наплечных ремней>

<Как затянуть ремень>



<Как ослабить ремень>



Чтобы добиться требуемой длины наплечного ремня безопасности, потяните за регулятор.



Чтобы проверить, правильно ли отрегулирована длина наплечного ремня безопасности, попробуйте вставить палец между ремнем и телом ребенка (ремень должен плотно прилегать к пальцу, но не давить).



Меры предосторожности

- Длину поясного и наплечных ремней безопасности необходимо регулировать в соответствии с ростом ребенка. Если ремни безопасности неплотно прилегают к телу, то существует риск, что ребенок может выпасть из кресла-кроватки.
- Всегда надевайте на наплечные ремни специальную мягкую накладку.
- Хвостик поясного ремня безопасности (часть ремня, отмеченная стрелкой ) должен быть не менее 3 см.
- Не забывайте заново отрегулировать длину поясного и наплечных ремней безопасности после изменения угла наклона спинки.

Как отрегулировать высоту кресла-кроватки

- Кресло-кроватка имеет 5 регулируемых уровней высоты. Выберете нужный вам уровень в соответствии с условиями использования изделия.

Кнопка для регулировки высоты

Шкала высоты

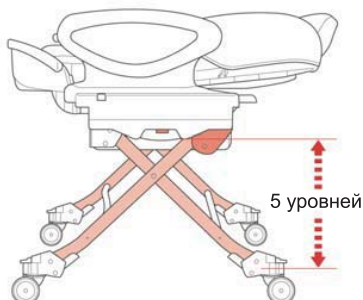
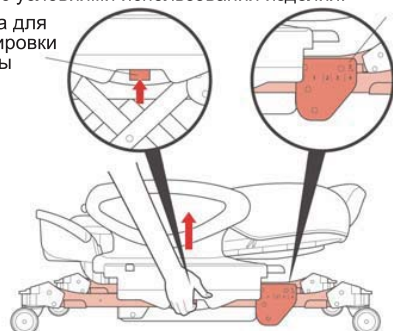

1. Приподнимите кресло-кроватку, зажмите кнопки регулировки высоты слева и справа и отрегулируйте высоту изделия.
2. Найдя нужную высоту, отпустите кнопки.
3. Убедитесь, что положение кресла-кроватки надежно зафиксировано.

4. Убедитесь, что высота с левой и с правой стороны одинаковая (воспользуйтесь для этого шкалой высоты).
5. Если высота слева и справа оказалась разной, отрегулируйте высоту еще раз.

⚠ Меры предосторожности

- Не пытайтесь менять высоту кресла-кроватки, если в нем находится ребенок.
- Когда вы регулируете высоту, будьте внимательны, чтобы не прищемить себе руку или палец.

Как перемещать кресло-кроватку

- Чтобы поменять положение кресла-кроватки или переместить его в другое место, пользуйтесь колесиками. Во всех остальных случаях колеса должны быть заблокированы.



<Разблокировка>

1
Стопор (на каждом колесе)

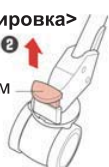

<Блокировка>

5
Стопор (на каждом колесе)



1. Заблокируйте колыбель при помощи блокиратора колыбели (слева и справа).
2. Поднимите стопор и разблокируйте колесо (повторите эту операцию с каждым колесом).
3. Перенесите кресло-кроватку, держа его за подлокотники обеими руками.

4. Убедитесь, что все колеса обращены лицевой стороной наружу.
5. Опустите стопор вниз и заблокируйте колесо (повторите эту операцию с каждым колесом).

⚠ Меры предосторожности

- При перемещении кресла-кроватки будьте осторожны, чтобы подвижные элементы колес не прищемили вам руки или пальцы.
- За исключением тех случаев, когда вы перемещаете кресло-кроватку, стопоры на всех четырех колесах должны быть опущены.
- Если вы перемещаете кресло-кроватку, съемный столик должен быть отсоединен. Если столик случайно отсоединится в процессе перемещения, вы можете уронить кресло-кроватку.

⚠ Обратите внимание!

- При перемещении кресла-кроватки убедитесь, что колесики не зафиксированы. В противном случае вы можете поцарапать пол.

Как отрегулировать положение наплечного ремня безопасности



Меры предосторожности

- Отрегулируйте положение наплечных ремней безопасности в соответствии с ростом ребенка.

<Положение наплечного ремня>

- Когда Вы достанете изделие из коробки, наплечные ремни будут находиться в нижней позиции.

<Положение наплечных ремней>

- Наплечный ремень безопасности должен проходить через позицию, находящуюся ниже уровня плеча ребенка.

- Отрегулируйте положение ремней, расположив их в одной из нижеуказанных позиций.

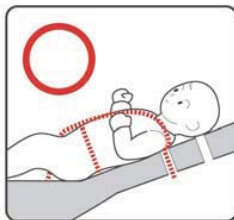

Возраст ребенка	Положение ремня
До 6 месяцев	Нижняя позиция
С 7 месяцев	Верхняя позиция

* Помните, что все вышесказанное является лишь рекомендацией и в зависимости от роста ребенка положение ремня безопасности может быть другим.

- Обязательно пристегивайте наплечные ремни безопасности, если рост ребенка в сидячем положении составляет менее 46 см (приблизительный возраст - 18 месяцев). Если рост превышает 46 см, то наплечные ремни использовать не обязательно (вы можете их отсоединить).

- Когда вы пристегиваете наплечные ремни безопасности, обратите внимание, чтобы предупреждающая наклейка оказалась с лицевой стороны.
- Следите, чтобы наплечные ремни безопасности не перекручивались.

Как отрегулировать положение наплечного ремня безопасности

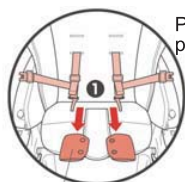

Мягкая накладка на наплечный ремень

<Нижняя позиция>

1. Отстегните наплечные и поясной ремень от пряжки ремня для промежуности. Снимите с наплечных ремней мягкие накладки.

2. Отцепите резиновый ремешок, находящийся в задней части спинки, и отсоедините сиденье.

<Нижняя позиция>

3. Протяните наплечные ремни через нижние отверстия в сидении.

<Верхняя позиция>

3. Протяните наплечные ремни через верхние отверстия в сидении.

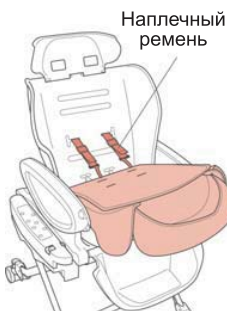

<Верхняя позиция>



4. После того как вы отрегулировали положение наплечных ремней, верните сиденье на место и закрепите резиновый ремешок.

5. Наденьте на наплечные ремни специальные мягкие накладки.

Регулировка угла наклона спинки

- Кресло-кровать имеет 5 уровней наклона спинки.

Рычаг для регулирования наклона спинки

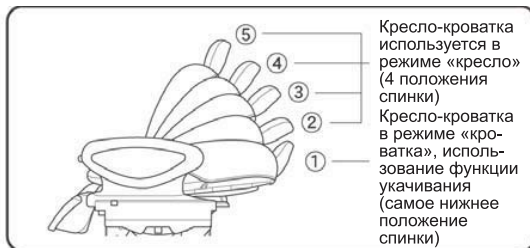
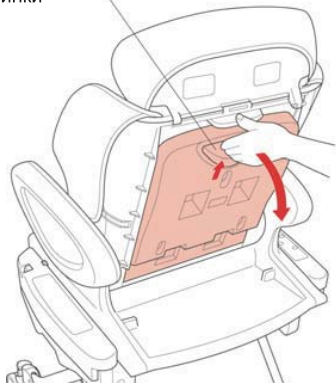

1. Надавите на рычаг и, не отпуская его, измените угол наклона спинки.
2. Отрегулировав угол наклона спинки, отпустите рычаг.

Меры предосторожности

- При регулировке наклона спинки будьте осторожны, чтобы не прищемить пальцы или руки между спинкой и сиденьем.
- После того, как Вы установили нужный угол наклона спинки, заново отрегулируйте длину поясного и наплечных ремней безопасности.

Как пользоваться подножкой

- Если спинка находится в положении, приближенном к горизонтальному, подножку можно использовать как удлинитель для сиденья.

<Как поднять подножку>

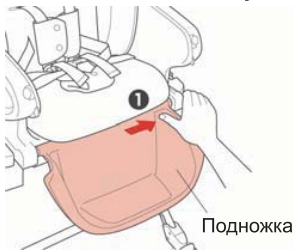

1. Надавите на подножку так, как показано на рисунке.
2. Поднимите подножку вверх.

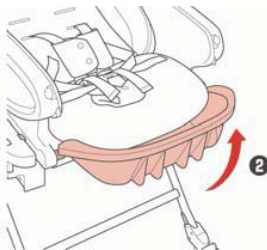

<Как опустить подножку>

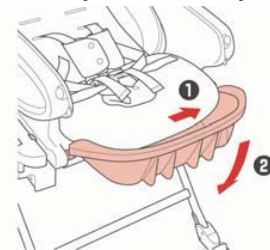

Меры предосторожности

- При регулировании подножки будьте внимательны, чтобы ваши пальцы или руки не попали между подвижными частями кресла-кровати.
- Не пытайтесь усадить на подножку ребенка (максимальная нагрузка - 8 кг).
- Не позволяйте ребенку самостоятельно садиться или вылезать из кресла-кровати.

Как пользоваться съёмным столиком

Меры предосторожности

- Съёмный столик не сможет защитить вашего ребенка от выпадения из кресла-кроватки. Всегда пристегивайте ремни безопасности!
- При установке столика будьте внимательны, чтобы не прищемить руки или пальцы.
- Не сажайте ребенка на столик и не бейте по столику руками, это может стать причиной поломки или травмы.

Как установить столик



1. Сдвиньте рычажок для крепления столика вверх и откройте пазы (справа и слева).
2. Вставьте столик в открывшиеся пазы.
3. Несильно подвигайте столик вперед-назад, чтобы убедиться, что он надежно закреплен.

- Столик можно двигать вперед или назад (3 положения). Для этого нажмите на рычажки для фиксации столика (слева и справа) и придайте ему такое положение, чтобы вашему малышу было удобно. После регулировки несильно подвигайте столик вперед-назад, чтобы убедиться, что он надежно закреплен.

Как снять столик



1. Нажмите на рычажки для фиксации столика.
2. Вытащите столик из пазов.
3. Опустите рычажок для крепления столика вниз, чтобы закрыть пазы.

Меры предосторожности

- Всегда закрывайте пазы, если столик не используется. В противном случае ребенок может засунуть туда палец и пораниться.

Как использовать функцию укачивания

Меры предосторожности

- Не ставьте кресло-колыбель на наклонную или неровную поверхность.
- Используйте функцию укачивания, только если спинка находится в самом нижнем положении.
- Если вы не используете функцию укачивания, не забывайте блокировать колыбель при помощи специального блокиратора.
- Если вы используете функцию укачивания в обычном режиме, никогда не двигайте колыбель взад-вперед до упора. Если вы будете двигать её до упора, то резкие толчки могут травмировать ребенка.
- Внимательно следите, чтобы при использовании функции укачивания в механизм кресла-колыбели не попали ваши пальцы, руки или одежда.

<Управление: обычный и электрический режимы работы>

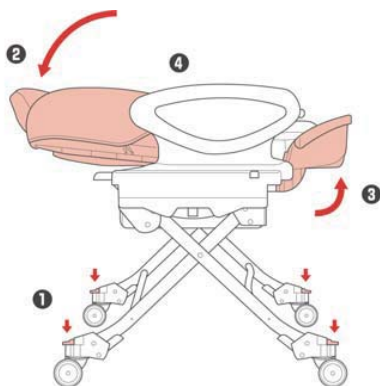

1. Заблокируйте все четыре колеса (стр. 9).
2. Опустите спинку кресла-колыбели в самое нижнее положение (положение для укачивания, стр. 13).
3. Поднимите подножку (стр. 13).
4. Уложите ребенка в колыбель и пристегните ремнями безопасности (стр. 9).



Блокиратор колыбели

5. Разблокируйте колыбель (блокираторы колыбели слева и справа).

<Обычный режим>

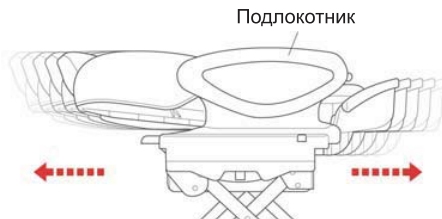

6. Аккуратно и неторопливо покачивайте колыбель вперед-назад, стараясь двигать её не до упора.



- Покачивайте колыбель, держась за подлокотник.

<Электрический режим>

- Для использования функции электрической колыбели вес ребенка в одежде должен составлять не более 8 кг.



Меры предосторожности

- Не рекомендуется использовать кресло-кровать в следующих местах: в местах с высоким уровнем влажности; в местах, где кресло-кровать будет подвергаться воздействию дождя или ветра; в местах, где много пыли; рядом с источниками сильных магнитных полей или вибраций; в местах, где в воздухе присутствует слишком большое количество жирных или маслянистых веществ.
- Следите, чтобы ребенок не дергал за электрический шнур, не тянул его в рот. После использования убирайте шнур в недоступное для ребенка место.
- Используйте функцию укачивания, только если спинка находится в самом нижнем положении.
- Если вам кажется, что ребенок плохо себя чувствует, немедленно остановите процесс укачивания.
- Если вы не используете функцию укачивания, не забывайте блокировать колыбель при помощи специального блокиратора.
- Внимательно следите, чтобы при использовании функции укачивания в механизм кресла-кроватки не попали ваши пальцы, руки или одежда.

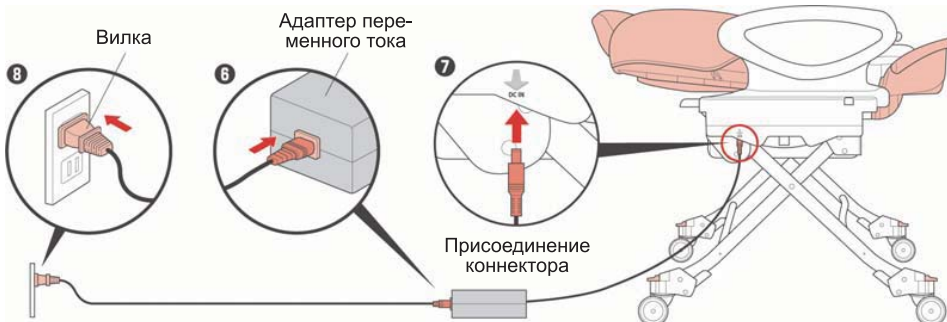

См. пункты 1-5 на стр. 15 («Управление: обычный и электрический режимы работы»).

6. Вставьте электрический шнур в адаптер переменного тока.
7. Вставьте коннектор в специальное гнездо.
8. Вставьте вилку в розетку.

- Для управления электрической колыбелью используйте панель управления (см. стр. 17 «Как пользоваться панелью управления»).

- Если вы хотите, чтобы во время укачивания играла музыка, смотрите стр. 19 («Как пользоваться музыкальным проигрывателем»).



- Если пол в комнате скользкий, то при большой амплитуде раскачивания кресло-кроватька может двигаться вперед-назад. В таком случае рекомендуется воспользоваться кнопками «Регулировка скорости укачивания» на панели управления и снизить скорость.
- Если кресло-кроватька стоит на ковре или любом другом мягком напольном покрытии, то при использовании функции укачивания оно может потерять равновесие. Пожалуйста, используйте функцию укачивания, только если кресло-кроватька стоит на твердой ровной поверхности!



Меры предосторожности

- Не используйте функцию автоматического укачивания, если вес ребенка в одежде превышает 8 кг. Это может стать причиной поломки механизма.
- При использовании электрической колыбели вы должны нажать кнопку включения режима укачивания только после того, как уложите ребенка в колыбель. Если специальный сенсор не сможет верно оценить вес ребенка, то функция укачивания будет работать неправильно.

Как пользоваться панелью управления

- Если вы хотите воспользоваться электрической колыбелью, прочитайте сначала стр. 16 («Электрический режим »).

- Поскольку в первые пять секунд после включения режима укачивания специальный сенсор измеряет вес лежащего в колыбели ребенка, то сначала амплитуда укачивания будет небольшой. Кроме того, в этот промежуток времени вы не сможете менять скорость укачивания.

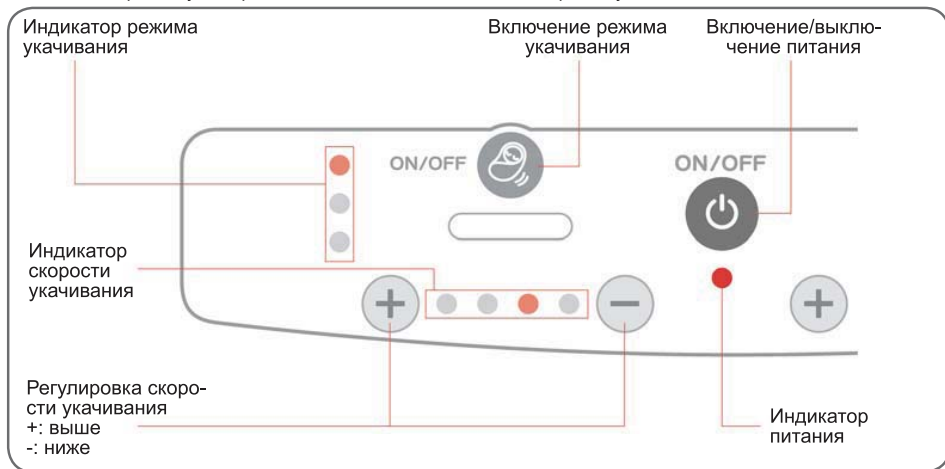

<Ручной режим>

1. Нажмите кнопку включения питания . Под кнопкой загорится индикатор питания.
2. Нажмите кнопку включения режима укачивания .
3. После того как загорится индикатор работы ручного режима, начнется процесс укачивания малыша.

- Корпус кресла-кроватки может оказаться наклонен в какую-то сторону или колыбель может за что-то цепляться и не раскачиваться, в таком случае индикатор режима укачивания будет мигать, что означает ошибку.

<Пример ошибки>	<Что делать в случае ошибки>
- Кресло-кроватка стоит на неровной поверхности.	- Перенесите кресло-кроватку на ровное место.
- Не снята блокировка колыбели.	- Разблокируйте колыбель.
- В механизме застрял какой-то посторонний предмет.	- Убедитесь, что в механизме нет посторонних предметов.
- Ребенок в одежде весит больше 8 кг.	- Убедитесь, что ребенок в одежде весит меньше 8 кг.

4. Сначала колыбель будет раскачиваться достаточно медленно. Вы можете отрегулировать скорость укачивания при помощи кнопок на панели управления.



- Колыбель имеет 4 скорости укачивания.

- Если вы пользуетесь электрической колыбелью впервые, то после нажатия кнопки включения , процесс укачивания в ручном режиме будет проходить на самой медленной скорости.

- Текущая скорость укачивания указана на индикаторе скорости укачивания.

<Автоматический режим>

Данное кресло-кроватка имеет две встроенных программы автоматического укачивания.

1. Нажмите кнопку включения питания . Под кнопкой загорится индикатор питания.
2. Нажмите кнопку включения режима укачивания .
3. После того как загорится индикатор работы ручного режима, начнется процесс укачивания малыша.

- Корпус кресла-кроватки может оказаться наклонен в какую-то сторону или колыбель может за что-то цепляться и не раскачиваться, в таком случае индикатор режима укачивания будет мигать, что означает ошибку. Если индикатор мигает, сверьтесь с таблицей на стр. 17 «Что делать в случае ошибки».

4. После того как колыбель раскачалась в ручном режиме, нажмите кнопку включения режима укачивания  и выберите «Автоматический режим 1» или «Автоматический режим 2».

- После каждого нажатия кнопки , режимы будут меняться в следующем порядке: «Ручной режим» -> «Автоматический режим 1» -> «Автоматический режим 2» -> «Выключение».

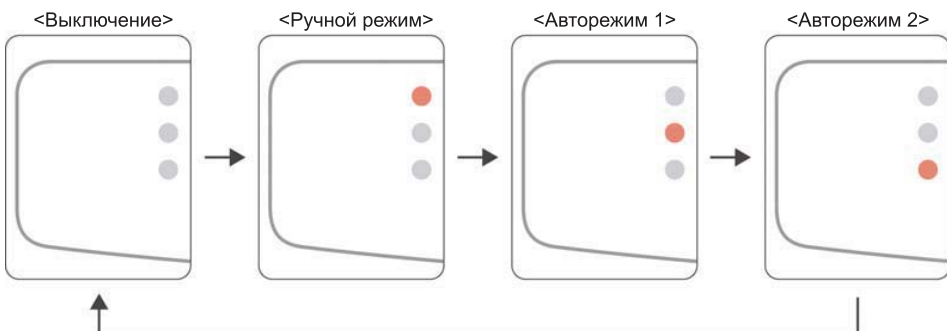

- "Автоматический режим 1" предназначен для того, чтобы развлечь ребенка. Программа начинается в довольно быстром темпе, который затем постепенно замедляется.
- "Автоматический режим 2" предназначен для того, чтобы убаюкать ребенка. Неторопливое ритмичное укачивание.
- В автоматических режимах укачивания нет постоянной скорости укачивания, поскольку они сочетают в себе несколько различных скоростей. (Рекомендуется выбирать режим укачивания в соответствии с характером и потребностями ребенка. Но не ждите, что результат будет мгновенным!)
- Один цикл укачивания в каждом режиме длится 15 минут, после чего колыбель автоматически останавливается. Если вы в середине цикла сменили режим, то новый цикл укачивания тоже будет длиться 15 минут.

<Как выключить электрическую колыбель>

1. Нажмите кнопку включения режима укачивания  и удерживайте её в течение 2-3 секунд. Затем нажмите на кнопку включения/выключения питания.
2. Колыбель должна остановиться, а индикатор питания погаснуть.



Меры предосторожности

- Не пытайтесь вынимать ребенка из кресла-кроватки, если колыбель находится в движении. В колыбель встроен датчик, если его работу неожиданно прервать, то может нарушиться баланс, движения колыбели могут стать слишком резкими, кроме того, это может привести к несчастному случаю.

- Если вы нажмете кнопку , колыбель остановится. Если после этого вы нажмете на ту же кнопку еще раз, то колыбель начнет работать в ручном режиме.

Как пользоваться музыкальным проигрывателем

- Кресло-кроватька имеет 8 встроенных мелодий.

-Музыкальный проигрыватель можно использовать сам по себе или в сочетании с электрической колыбелью.

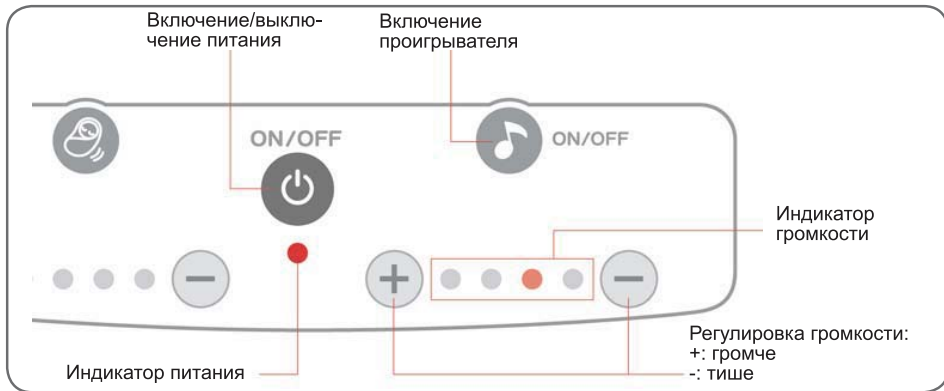

<Репертуар>

1. Колыбельная Брамса
 2. Менуэт Баха
 3. Колыбельная Моцарта
 4. Twinkle, twinkle, little star
 5. Вальс Брамса
 6. Ноктюрн
 7. Соната для фортепиано, Моцарт
 8. Колыбельная Шуберта
- OFF Выключение

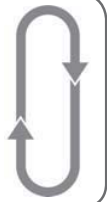

- Каждый раз, когда вы нажимаете на кнопку включения проигрывателя , мелодия меняется.
Если после восьмой мелодии нажать на кнопку еще раз, то проигрыватель выключится.

(Мелодии по звучанию похожи на мелодии из музыкальной шкатулки)





1. Нажмите кнопку включения питания . Под кнопкой загорится индикатор питания.
 2. Нажмите кнопку включения проигрывателя .
 3. Загорится индикатор громкости и начнет проигрываться мелодия.
 4. Настройте нужный вам уровень громкости при помощи кнопки регулировки громкости .
- Проигрыватель имеет 4 уровня громкости. Текущий уровень громкости указан на индикаторе громкости.

Если вы включаете музыкальный проигрыватель в первый раз, то мелодия начнет звучать на самой низкой громкости.

5. Мелодии проигрываются по очереди одна за другой. После завершения восьмой мелодии проигрыватель автоматически начнет воспроизводить весь репертуар с начала.

Если вы используете музыкальный проигрыватель вместе с электрической колыбелью, то мелодия остановится автоматически одновременно с завершением цикла укачивания.

<Как выключить музыкальный проигрыватель>

1. Нажмите на кнопку включения проигрывателя  и удерживайте её в течение 2-3 секунд. Затем нажмите на кнопку включения/выключения питания.
2. Проигрыватель должен выключиться, а индикатор питания погаснуть.
- Если вы нажмете на кнопку , проигрыватель выключится. Если после этого вы нажмете на ту же кнопку еще раз, то проигрыватель начнет на минимальной громкости воспроизводить ту мелодию, которую вы слушали последней в прошлый раз.
- Если вы нажмете на кнопку выключения питания , то музыкальный проигрыватель выключится. Если после этого вы еще раз нажмете на ту же кнопку, а затем на кнопку включения проигрывателя , то проигрыватель будет на минимальной громкости воспроизводить мелодии, начиная с первой.

Как пользоваться изделиями из ткани (модель YURALISM AUTO)



Меры предосторожности

- Не используйте кресло-кровать со снятым сиденьем.

<Подстилка для новорожденного>

Подстилку можно использовать, только если наплечные ремни безопасности находятся в нижней позиции. Подстилку рекомендуется использовать до достижения ребенком 6-ти месячного возраста.

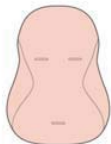

<Подушечка для предотвращения обструкции дыхательных путей>

Подушечку можно использовать до тех пор, пока ребенок не научится самостоятельно держать голову (приблизительно до 3 месяцев).



<Защита для головы>

Когда вы начнете использовать кресло-кровать в режиме «кресло» (вес ребенка - от 9 кг), вы можете отсоединить защиту для головы и использовать только мягкое сиденье.



<Мягкие накладки на наплечные ремни >

Надевайте на наплечные ремни, если рост ребенка в сидячем положении меньше 46 см (приблизительный возраст - 18 месяцев).



<Мягкая накладка на ремень для промежности>

Используйте до достижения ребенком 3-х летнего возраста.



<Чехол для ножек>

Чтобы малышу было комфортно. Используйте до достижения ребенком 7-ми месячного возраста.



<Сиденье>

(используется и в режиме «кресло», и в режиме «кровать»)

Без него кресло-кровать использовать нельзя!

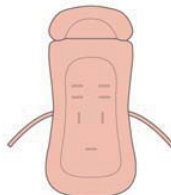

Как отсоединить изделия из ткани (модель YURALISM AUTO)

<Как снять подушечку для предотвращения обструкции дыхательных путей>

- Подушечку рекомендуется использовать до тех пор, пока ребенок не научится самостоятельно держать голову (приблизительно до 3 месяцев).

Накладки на наплечные ремни



1. Снимите мягкие накладки с наплечных ремней безопасности.

Подушечка для предотвращения обструкции дыхательных путей

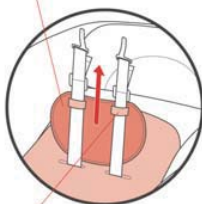

Петля

2. Вытащите наплечные ремни безопасности из петель, находящихся на обратной стороне подушечки.

<Как снять подстилку для новорожденного>

- Подстилку можно использовать, только если наплечные ремни безопасности находятся в нижней позиции. Подстилку рекомендуется использовать до достижения ребенком 6-ти месячного возраста. (См. стр. 12 « Как отрегулировать положение наплечного ремня безопасности»)

Подстилка для новорожденного

Ремень для промежности



Наплечный ремень

Поясной ремень

1. Вытащите все ремни безопасности (поясной, наплечные и ремень для промежности) из прорезей и снимите подстилку.

<Как снять сиденье>

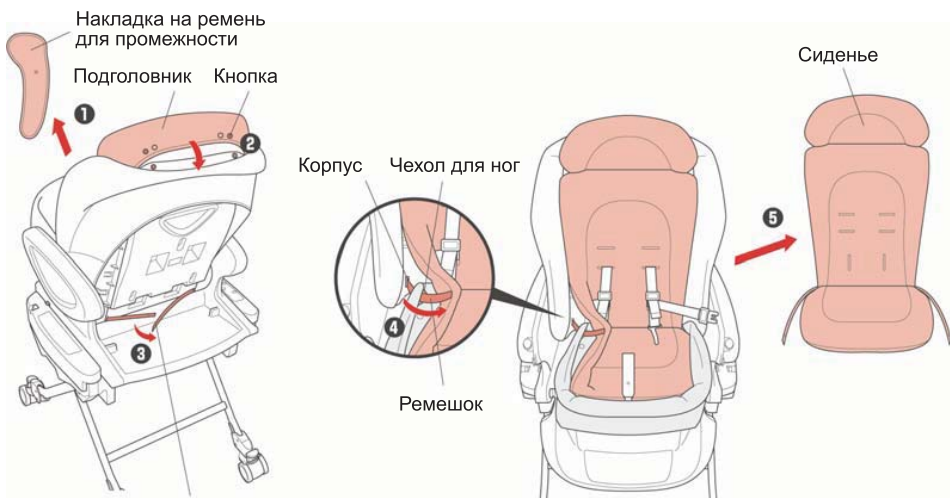

1. Снимите мягкую накладку с ремня для промежности.
2. Расстегните кнопки на подголовнике (слева и справа).
3. Расстегните застежку на спинке кресла-кроватки.

4. Отцепите от корпуса кресла-кроватки и от чехла для ножек ремешки, с помощью которых крепится сиденье (справа и слева).
5. Начните с подголовника, выньте из прорезей все ремни безопасности и снимите сиденье.

<Как снять чехол для ножек>

- Чтобы малышу было комфортно. Используйте до достижения ребенком 7-ми месячного возраста



1. Расстегните кнопки, находящиеся под сиденьем.

2. Выньте из прорези ремень для промежности и снимите чехол для ножек.

Как отсоединить изделия из ткани (модель YURALISM AUTO)

<Как снять защиту для головы>

- Когда вы начнете использовать кресло-кровать в режиме «кресло» (вес ребенка - от 9 кг), вы можете отсоединить защиту для головы и использовать только мягкое сиденье.

Резиновый ремешок



1. Отцепите резиновые ремешки, находящиеся в задней части спинки (слева и справа).

Кнопка Подголовник



2. Расстегните кнопки на подголовнике (слева и справа).



Крепление

3. Расстегните крепления, находящиеся в нижней части спинки под сиденьем (слева и справа).

Защита для головы



Подголовник

4. Снимая защиту, начните с подголовника.

Как пользоваться изделиями из ткани (модель СОСО•CHINO AUTO)



Меры предосторожности

- Не используйте кресло-кровать со снятым сиденьем.

<Сиденье>

Без него кресло-кровать использовать нельзя!

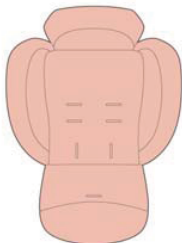

<Подстилка для новорожденного>

Подстилку можно использовать, только если наплечные ремни безопасности находятся в нижней позиции. Подстилку рекомендуется использовать до достижения ребенком 6-ти месячного возраста.

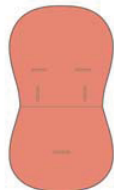

<Мягкая накладка на ремень для промежности>

Используйте до достижения ребенком 3-х летнего возраста.



<Мягкие накладки на наплечные ремни >

Надевайте на наплечные ремни, если рост ребенка в сидячем положении меньше 46 см (приблизительный возраст - 18 месяцев).

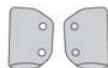

Как отсоединить изделия из ткани (модель СОСО•CHINO AUTO)

<Как снять подстилку для новорожденного>

- Подстилку можно использовать, только если наплечные ремни безопасности находятся в нижней позиции. Подстилку рекомендуется использовать до достижения ребенком 6-ти месячного возраста.
- Чтобы узнать, как снять подстилку, читайте стр. 21 « Как снять подстилку для новорожденного».

<Как снять сиденье>

Накладки на наплечные ремни



1. Расстегните ремни безопасности. Снимите мягкие накладки с наплечных ремней и ремня для промежности.

Резиновый ремешок



2. Отцепите резиновые ремешки, находящиеся в задней части спинки (слева и справа).



Крепление

3. Расстегните крепления, находящиеся в нижней части спинки под сиденьем (слева и справа).



4. Начните с подголовника, выньте из прорезей все ремни безопасности и снимите сиденье.

Как отсоединить поясной и наплечные ремни

<Как отсоединить наплечные ремни>

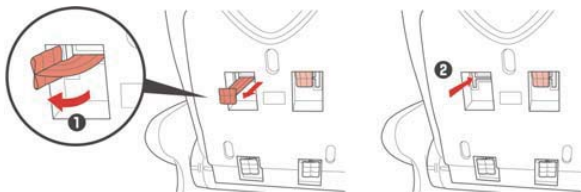

1. Поверните кресло-кроватьку спинкой к себе и потяните за плечевой ремень. Изогните вытянутую часть ремня и пропустите в отверстие в форме буквы «Т».
2. Потяните за ремень спереди и вытащите его.

<Как отсоединить поясной ремень>

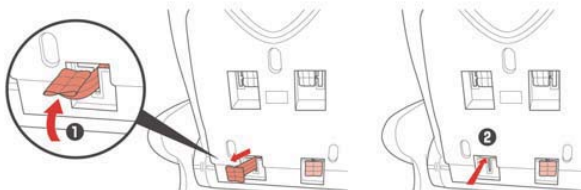

1. Поверните кресло-кроватьку спинкой к себе и потяните за поясной ремень. Изогните вытянутую часть ремня и пропустите в отверстие в форме буквы «Т».
2. Потяните за ремень спереди и вытащите его.

Как присоединить поясной и наплечные ремни

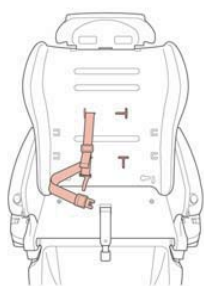

1. Чтобы присоединить плечевой или поясной ремень вставьте кончик ремня в отверстие в форме буквы «Т», находящееся в лицевой части спинки.
2. Поверните кресло-кроватьку спинкой к себе и вытащите ремень с обратной стороны.
3. Чтобы ремень не выскользнул, расправьте кончик ремня так, как показано на рисунке.

<Наклейка>



Меры предосторожности

- Если вы регулируете угол наклона спинки, когда в кресле-кроватьке находится ребенок, то расстегните ремни безопасности, а после отрегулируйте длину наплечных ремней и снова застегните. В противном случае ремни безопасности могут сдавить малыша.
- Во время использования кресла-кроватьки обязательно присоединяйте наплечные ремни к поясному.



Меры предосторожности

- Если вы регулируете угол наклона спинки, когда в кресле-кроватьке находится ребенок, то расстегните ремни безопасности, а после отрегулируйте длину наплечных ремней и снова застегните. В противном случае ремни безопасности могут сдавить малыша.
- Во время использования кресла-кроватьки обязательно присоединяйте наплечные ремни к поясному.

Как присоединить изделия из ткани (модель YURALISM AUTO)



Меры предосторожности

- Не используйте кресло-кровать со снятым сиденьем.

<Как присоединить защиту для головы>



1. Опустите спинку и зацепите защиту для головы за подголовник кресла-кроватьки. Затем натяните ткань на боковые части подголовника (справа и слева).

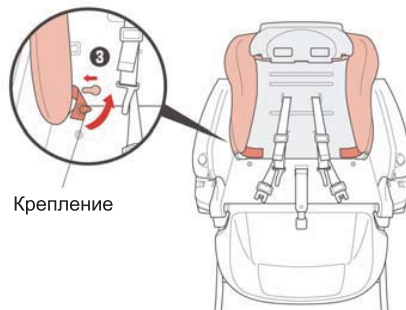

Крепление

2. Присоедините плашки к боковым частям изделия (слева и справа).
3. Вставьте крепление на место и зафиксируйте, сдвинув в сторону, как показано на рисунке (справа и слева).

<Как присоединить чехол для ног>



4. Поднимите спинку и закрепите резиновые ремешки, находящиеся в задней части спинки (справа и слева).

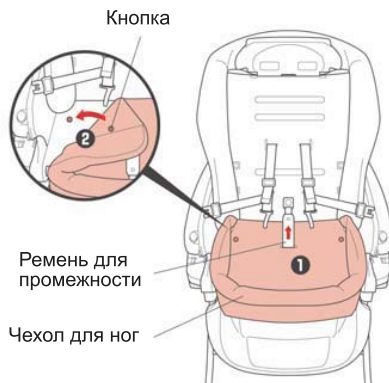

1. Пропустите ремень для промежности через специальную прорезь в чехле для ног.
2. Застегните кнопки (справа и слева).

<Как присоединить сиденье>



1. Сначала наденьте сиденье на подголовник, затем протасните ремни безопасности через прорези.

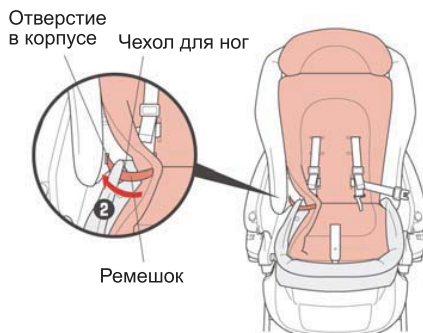

2. Пропустите ремешок сиденья через прорезь в чехле для ног и через отверстие в корпусе (повторите эту операцию слева и справа).

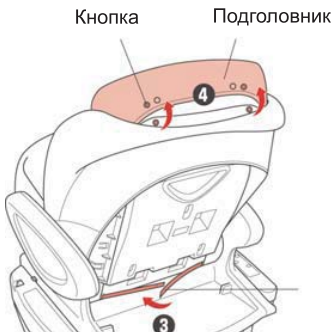

3. Застегните застежку на спинке кресла-кроватки.

4. Пристегните сиденье к защите для головы при помощи специальных кнопок (справа и слева).

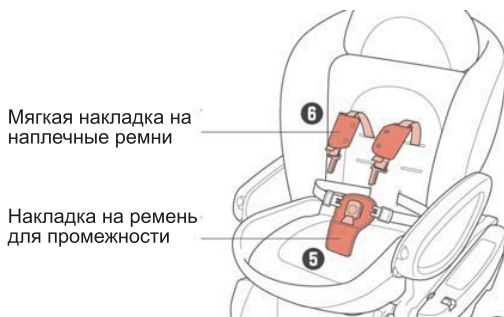

5. Наденьте мягкую накладку на ремень для промежности и зафиксируйте при помощи кнопки.

6. Наденьте мягкие накладки на наплечные ремни и зафиксируйте при помощи кнопок.

<Как присоединить подстилку для новорожденного и подушечку для предотвращения обструкции дыхательных путей>

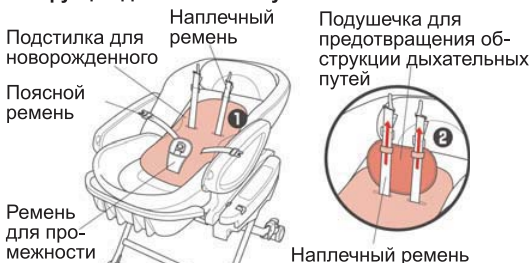

1. Пропустите ремни безопасности через прорези в подстилке для новорожденного.

2. Пропустите наплечные ремни через петли, находящиеся на обратной стороне подушечки для предотвращения обструкции дыхательных путей.

<Положение подушечки для предотвращения обструкции дыхательных путей>



Закрепите подушечку так, чтобы выпуклость, предназначенная для надежной поддержки шеи ребенка, находилась снизу (как показано на рисунке).

- Немедленно снимите подушечку, если выпуклость на ней не совпадает с задней частью шеи ребенка.

Как присоединить изделия из ткани (модель СОСО•CHINO AUTO)

Меры предосторожности

- Не используйте кресло-кровать со снятым сиденьем.

<Как присоединить сиденье>



1. Сначала наденьте сиденье на подголовник, затем проташните ремни безопасности через прорези.



2. Покройте тканью боковые части кресла-кровать, вставьте крепление на место и зафиксируйте, сдвинув в сторону, как показано на рисунке (справа и слева).



3. Закрепите резиновые ремешки, находящиеся в задней части спинки (справа и слева).



4. Наденьте мягкую накладку на ремень для промежности и зафиксируйте при помощи кнопки.

5. Наденьте мягкие накладки на наплечные ремни и зафиксируйте при помощи кнопок.

Стр. 30

Уход за изделием

Чистка изделий из ткани

Как стирать и чистить изделия из ткани: сиденье, подстилку для новорожденного, мягкую накладку на ремень для промежности (модель COCO•CHINO AUTO); защиту для головы, чехол для ножек, сиденье, подушечку для предотвращения обструкции дыхательных путей, подстилку для новорожденного, мягкие накладки на наплечные ремни и на ремень для промежности (модель COCO•CHINO AUTO DX). Перед началом стирки обратите внимание на следующие обозначения:

Сушить в расправленном виде

Ручная стирка



Отбеливание
Утром



Меры предосторожности

- При сушке на открытом воздухе размещайте изделия в тени на ровной сухой поверхности.

- При стирке сиденья модели COCO•CHINO AUTO DX не забудьте застегнуть находящуюся сзади застёжку.

Как чистить ремни безопасности

Перед чисткой прочитайте следующие рекомендации:

- Водорастворимые пятна (от фруктового сока, слюны, мочи и т.п.)

Намочите полотенце в теплой воде (примерно 40° C), в которой растворено нейтральное моющее средство, и хорошенько потрите загрязненный участок. После этого потрите очищенное место сухим полотенцем или другой сухой тканью и высушите изделие в защищенном от солнечного света месте.

- Пятна, которые нельзя растворить водой (от молока, масел, майонеза и т.п.)

Намочите полотенце в теплой воде (примерно 40° C), в которой растворено нейтральное моющее средство, и хорошенько потрите загрязненный участок. Затем смочите полотенце в холодной или прохладной воде и потрите тот же участок еще раз, чтобы удалить все следы моющего средства. После этого потрите очищенное место сухим полотенцем или сухой тканью и высушите изделие в защищенном от солнечного света месте.

Чистка и ремонт корпуса

<Как ухаживать за изделиями из каучука>

- Очуните загрязненную деталь в воду, а затем насухо вытрите ткань. Если грязь не смылась, попробуйте добавить в воду нейтральное моющее средство и тщательно потереть сухой тканью.



Обратите внимание!

Не используйте чистящие средства на основе бензина или растворителя.

<Как ухаживать за изделиями из металла>

- Обязательно стирайте пыль, налипшую на раму кресла-кроватки. Используйте для этого влажное полотенце.



Обратите внимание!

Не используйте концентрированные моющие средства и средства на основе бензина или растворителя.

<Как ухаживать за колесами>

- Если колеса кресла-кроватки загрязнились, потрите их водой с моющим средством. Затем вытрите колеса влажным полотенцем, чтобы удалить все следы моющего средства.



Обратите внимание!

- Не используйте чистящие средства на основе бензина или растворителя.
- Если колеса будут грязными, то кресло-кроватка может скользить по полу.

<Как ухаживать за болтами и гайками>

- Время от времени проверяйте, не разболтались ли какие-нибудь болты или гайки в корпусе кресла-кроватки. Если Вы обнаружили, что какой-то болт открутился, немедленно исправьте это.



Обратите внимание!

Если кресло-кроватка стало вести себя необычно или кажется вам поврежденным, не используйте его! Позвоните в Центр технической поддержки, где наши эксперты смогут профессионально проверить ваше кресло-кроватку и отремонтировать его.

Трудности при использовании

Если Вашей проблемы нет в списке, свяжитесь с Центром технической поддержки (дополнительная информация на стр. 33).

<Возникающие проблемы>

Проблема	Решение
Электрическая колыбель не работает.	<ul style="list-style-type: none">- Проверьте места соединений электрического шнура и адаптера переменного тока, вилки и розетки, а также коннектора и кресла-кроватки (стр. 16).- Проверьте, не заблокирована ли колыбель (стр. 15).- Возможно, ребенок двигается и сенсор не может оценить его вес. В таком случае достаньте ребенка из колыбели, а затем снова положите обратно (стр. 9).- Проверьте, не превышает ли вес ребенка в одежде 8 кг (стр. 2).- Из-за изменения температуры в механизме кресла-кроватки может образовываться влага, которая мешает работе сенсора. В таком случае оставьте кресло-кроватку в комнате на два часа, а затем запустите его снова (стр.17).- Возможно, электрическая колыбель работала слишком долго, и механизм самозаблокировался. (На панели управления одновременно мигают индикаторы ручного режима, автоматического режима 1 и автоматического режима 2) В таком случае нажмите на панели управления кнопку включения/выключения питания и выключите электрическую колыбель. Дайте креслу-кроватке постоять один час, а затем снова включайте.
Колыбель раскачивается не плавно.	<ul style="list-style-type: none">- Убедитесь, что кресло-кроватка стоит на ровной поверхности.- Проверьте, правильно ли вы посадили ребенка в кресло-кроватку, а также положение сиденья. Убедитесь, что ребенок сидит правильно относительно ремня для промежности (стр. 9).
Музыкальный проигрыватель не работает.	<ul style="list-style-type: none">- Убедитесь, что подключили кресло-кроватку к розетке (стр. 19).- Иногда музыку бывает сложно услышать из-за шума вокруг. Попробуйте поднять уровень громкости (стр. 19).
Во время укачивания кресло-кроватка сдвигается с места.	<ul style="list-style-type: none">- Убедитесь, что колеса заблокированы (стр. 9).- Попробуйте очистить колеса. Для этого протрите их тканью, вымоченной в воде с моющим средством (стр. 30).

Технические характеристики

- Адаптер

Электрическое напряжение (адаптер) - переменный ток 100 В

Частота - 50/60 Гц

Потребление электроэнергии (максимум) - 36 Вт

Где и как хранить

- Поместите кресло-кроватку в полиэтиленовый пакет и храните в прохладном месте, защищенном от попадания прямых солнечных лучей.

- Чтобы во время хранения избежать деформации изделия, не кладите вещи на кресло-кроватку. Не правильное хранение может привести к неисправности кресла-кроватки.



Обратите внимание!

- Не храните кресло-кроватку вблизи открытых источников огня и не оставляйте его в стоящем на солнце автомобиле. В противном случае пластмассовые детали могут деформироваться, и кресло-кроватка станет непригодным для использования.

Как утилизировать кресло-кроватьку

- Утилизируйте кресло-кроватьку в соответствии с указаниями органов управления (по месту жительства).
- Чтобы не наносить вред окружающей среде, оставляйте кресло-кроватьку только в местах, предназначенных для утилизации подобных изделий.

Как утилизировать кресло-кроватьку

О системе стандартизации SG



Продукция, отмеченная маркировкой SG, имеет высокий уровень безопасности, поэтому Вы можете использовать её без опасений. Наша фирма заключила с Компанией общего страхования из Ассоциации безопасности и качества потребительских товаров договор о страховании ответственности производителя за качество выпускаемой продукции. Если Вы обнаружите дефекты в продукции с маркировкой SG, будут приняты меры по возмещению ущерба в соответствии с причиной поломки и со степенью повреждения (при условии, что повреждения не были вызваны деятельностью самого пользователя). **Рассмотрению подлежат случаи, когда с момента приобретения изделия (кресло-кроватька) прошло не более 4-х лет.**

О компенсации ущерба

Маркировка SG символизирует систему помощи пострадавшим покупателям. По этой системе возмещается ущерб за получение телесных повреждений по причине использования некачественной продукции, отмеченной маркировкой SG. Данная система не компенсирует ущерб, если из-за дефектов продукции с маркировкой SG были повреждены другие предметы или товары.

Если неисправность изделия привела к несчастному случаю

Если произошел несчастный случай, немедленно свяжитесь с Ассоциацией безопасности и качества потребительских товаров.

После того, как Вы связались с Ассоциацией безопасности и качества потребительских товаров, Вам должно прийти извещение (заявление) о факте несчастного случая или другой подобный документ (как правило, в течение 60-ти дней).

Ассоциация безопасности и качества потребительских товаров
110-0012
г. Токио, район Тайто, Рюсэн 2-20-2, Мисава Хоумз, Минова, 2-й этаж
тел. 03-5808-3300

<Необходимая информация при извещении о факте несчастного случая>

1. Изделие с маркировкой SG, ставшее причиной несчастного случая
 - а. Название изделия, номер маркировки SG;
 - б. Адреса магазина, где был приобретен товар, дата покупки (год, месяц).
2. Обстоятельства возникновения несчастного случая
 - в. Дата несчастного случая (год, месяц, день);
 - г. Место;
 - д. Обстоятельства несчастного случая.
3. Ущерб/повреждения
 - е. Имя, фамилия, возраст, пол, профессия и адрес пострадавшего;
 - ж. Состояние и степень повреждений.

Система безопасного использования электрооборудования (PSE)

- На адаптере переменного тока есть маркировка PSE.
- Система безопасного использования электрооборудования это законодательная система, нацеленная на защиту потребителя от возгорания электроприбора или удара электрическим током. Это стандарт безопасности, который распространяется на все используемые в Японии бытовые электроприборы, работающие при стандартном напряжении в 100 В. Приборы, отмеченные маркировкой PSE, отвечают всем требованиям безопасности.

Гарантия и ремонт

<О гарантии качества>

В период действия гарантии (1 год со дня покупки) наша фирма несет ответственность за недочеты запчастей, плохое качество сборки и прочие неполадки. В случае возникновения неисправностей при правильной эксплуатации изделия (в соответствии с руководством по эксплуатации и памяткой пользователя), мы, в соответствии с положениями в Гарантийном талоне, бесплатно отремонтируем поврежденный товар.

Если со дня покупки прошло более 3-х лет, мы можем отремонтировать изделие, но в этом случае предоставлять Гарантийный талон не нужно (срок гарантии после ремонта – 1 месяц).

Обратите внимание, что, если товар был снят с производства, у нас может не оказаться необходимых для ремонта деталей. В таком случае ремонт будет невозможен. (Срок хранения запчастей – не более 3-х лет после прекращения производства. Кроме того, может возникнуть ситуация, когда необходимые детали не будут подходить по цвету или узору).

<Ремонтная служба>

Если во время эксплуатации изделия возникли какие-либо повреждения или во время проверки были обнаружены неисправности, а также в случаях, когда необходимо заменить поврежденные детали, когда шатаются или скрипят детали, которые должны быть неподвижными, когда отсутствуют необходимые детали, когда колеса плохо прокручиваются, или имеют место любые другие неполадки, мы рекомендуем немедленно прекратить эксплуатацию кресла-кроватки, узнать наименование и номер изделия, номер партии (дополнительная информация находится далее) и обратиться в Центр технической поддержки клиентов.

Для получения точного и оперативного ответа при запросе обязательно сообщайте **наименование товара, номер товара и номер партии**. Эти данные можно найти на ножке кресла-кроватки.

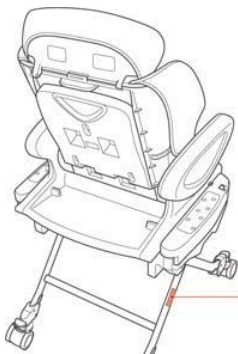

Наименование и номер
товара, номер партии

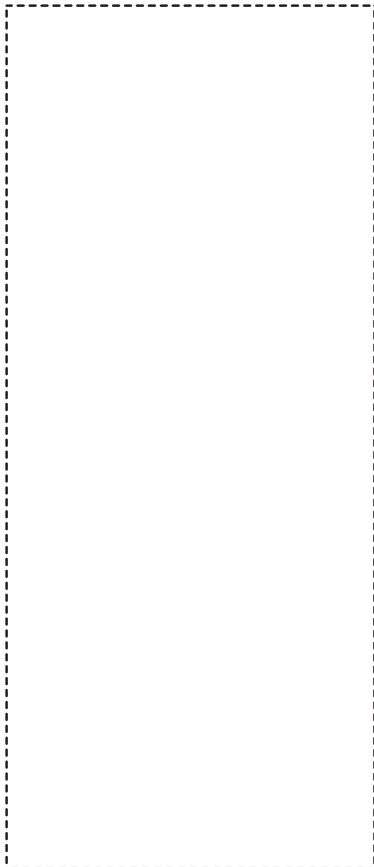

Гарантийный талон

Положения

1. Период действия гарантии – 1 год со дня покупки товара.
2. В период действия гарантии наша фирма несет ответственность за недочеты запчастей, плохое качество сборки и прочие неполадки. В случае возникновения неисправностей при правильной эксплуатации изделия (в соответствии с руководством по эксплуатации и памяткой пользователя), наша фирма обязуется бесплатно осуществить ремонт поврежденного товара.
3. Даже в период действия гарантии в следующих случаях бесплатный ремонт товара невозможен:
 - a) если невозможно предъявить настоящий документ;
 - b) если при покупке продавец не вписал в настоящий документ необходимые данные, или если в них были внесены какие-либо исправления;
 - c) если клиент по ошибке неправильно использовал изделие, не следил за его состоянием или неправильно ремонтировал, а также, если изделие было повреждено или сломано в результате непрофессионально проведенного ремонта;
 - d) при естественном износе изделия (покрытие некоторых частей ржавчиной, шелушение краски, ухудшение качества покрытия из-за ультрафиолетовых лучей, изменение цвета и т.д.);
 - e) в случаях, связанных деталям, подверженным износу (шины, колеса);
 - f) при выцветании материала сидения и других тканей; при износе, разрывах и прочих повреждениях изделий из ткани;
 - g) в случаях, когда повреждение или ущерб были вызваны воздействием стихийного бедствия или внешними факторами;
 - h) расходы, связанные с транспортировкой изделия для последующего ремонта и тому подобные, оплачивает клиент.
4. Гарантия не распространяется на косвенный ущерб, возникший в результате использования изделия.
5. Согласно правилам бывший в употреблении товар на новый не обменивается.
6. Не производится ремонт изделий с повреждениями, вызванными падением, сильными ударами и другими подобными происшествиями.
7. Гарантийный талон действителен только на территории России.
8. Гарантия не распространяется на товар, используемый в коммерческих целях для организаций и учреждений, или в других случаях, когда эксплуатация осуществляется вне дома.

Наименование товара	COCO-CHINO AUTO YURALISM AUTO DX YURALISM AUTO HIDX	Номер товара	
		Номер партии	
Дата покупки	(год, месяц, день)	Период действия гарантии	1 год со дня покупки (в соответствии с гарантией)
Данные покупателя	Адрес	Информация о магазине, где был приобретен товар	Адрес
	Фамилия, имя, отчество		Название
	Номер телефона		

- Сразу после покупки обязательно впишите в Гарантийный талон название магазина, где был приобретен товар, номер товара и партии, а также дату покупки.
- Сохраните чек магазина, где был приобретен товар, и вклейте его в настоящий документ.
- Обязательно сохраните настоящий документ, поскольку в случае его утраты восстановление невозможно.
- Личная информация, указанная в данном документе, будет использоваться только в случаях, связанных с ремонтом и гарантией.
- Настоящий документ является гарантией того, что наша фирма осуществит бесплатный ремонт изделия в сроки и по причинам, которые указаны в положениях Гарантийного талона. Данная гарантия не ограничивает законные права покупателя, поэтому в случае, если Вам что-то неясно или у Вас возникли вопросы, касающиеся ремонта товара после окончания гарантийного срока, обращайтесь непосредственно в Центр технической поддержки клиентов нашей фирмы.

- Если Вы обнаружили в настоящем руководстве по эксплуатации какие-либо ошибки или пропуски, сообщайте в компанию на Aprica.Russia@newellco.com
- Просим Вас отнестись с понимаем, если для улучшения качества изделия некоторые его технические характеристики будут изменены без предупреждения.

APRICA CHILDREN'S PRODUCTS LTD.

По всем вопросам, касающимся продуктов ТМ Aprica просим обращаться в официальное представительство Newell Rubbermaid в России по электронной почте Aprica.Russia@newellco.com