

Серия Optix

Монитор

Optix MPG341CQR

Модель: 3DA0

Содержание

Уведомление об авторских правах и товарных знаках	iii
Журнал изменений	iii
Техническая поддержка	iii
Безопасное использование монитора	iv
Соответствие стандартам CE	vi
Соответствие стандартам FCC по уровню радиопомех для устройств класса B	vi
Директива WEEE	vii
Информация о химических веществах	vii

Начало работы 1-1

Комплектация	1-2
Установка монитора на подставку	1-3
Настройка положения экрана	1-4
Обзор монитора	1-5
Подключение монитора к ПК	1-8

Экранное меню 2-1

Джойстик навигации	2-2
Изменение настроек с помощью джойстика навигации	2-5

Приложение A-1

Технические характеристики	A-2
Поддерживаемые режимы изображения	A-4
Устранение неполадок	A-5
Приложение к руководству пользователя	A-6

Уведомление об авторских правах и товарных знаках

Copyright © Micro-Star Int'l Co., Ltd. Все права защищены. Логотип MSI является зарегистрированным товарным знаком компании Micro-Star Int'l Co., Ltd. Все другие упоминаемые знаки и названия могут быть торговыми марками их соответствующих владельцев. Не предоставляется никаких гарантий, прямо выраженных или подразумеваемых, относительно точности и полноты информации, представленной в настоящем документе. MSI оставляет за собой право вносить изменения в данный документ без предварительного уведомления.

Журнал изменений

Версия	Дата
V1.0	2019/03

Техническая поддержка

В случае поломки устройства обратитесь по месту его приобретения или в авторизованный сервисный центр. Техническую поддержку можно также получить на сайте <https://www.msi.com/support/>.

Безопасное использование монитора



- ☐ Внимательно ознакомьтесь с указаниями по безопасному использованию монитора.
- ☐ Следует обратить внимание на все предупреждения и предостережения, написанные на корпусе монитора и в руководстве пользователя.
- ☐ Ремонт монитора должен осуществляться только в авторизованном сервисном центре.



Сохраните «Руководство пользователя», включенное в комплект поставки монитора, для получения нужной информации в будущем.



Чтобы предотвратить риск поражения электрическим током или возгорание, не подвергайте это устройство воздействию высокой влажности или температуры.



Перед сборкой монитора положите его на устойчивую плоскую поверхность.

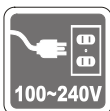

- ☐ Перед подключением монитора к электрической розетке удостоверьтесь, что напряжение питания находится в безопасных пределах и имеет величину 100~240 В. Устройство должно подключаться к электрической розетке с заземлением. Не отключайте заземляющий контакт в вилке кабеля питания.
- ☐ Отсоединяйте кабель питания (или отключайте электрическую розетку), когда устройство не используется в течение длительного времени. Это поможет сократить энергопотребление до нуля.

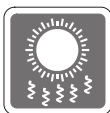

Вентиляционные отверстия на корпусе монитора служат для его охлаждения за счет конвекции воздуха. Для обеспечения циркуляции воздуха не закрывайте вентиляционные отверстия.



Во избежание повреждения монитора не храните его при температурах выше 60°C и ниже -20°C.

Примечание: Максимальная температура окружающего воздуха при работе монитора не должна превышать 40°C.



При чистке монитора убедитесь, что кабель питания отключен от розетки. Используйте мягкую ткань без добавления промышленных чистящих средств. Чтобы не повредить устройство и предотвратить риск поражения электрическим током, избегайте попадания в устройство жидкости.



Располагайте кабель питания так, чтобы не наступать на него. Не ставьте на кабель питания никаких предметов.



Не располагайте устройство вблизи источников сильного электромагнитного поля.



При возникновении любой из перечисленных ниже ситуаций обратитесь в сервисный центр для проверки устройства:

- ☐ Повреждение кабеля питания или вилки кабеля питания.
- ☐ Попадание жидкости внутрь устройства.
- ☐ Устройство подверглось воздействию влаги.
- ☐ Устройство не работает должным образом или невозможно наладить его работу в соответствии с руководством пользователя.
- ☐ Оборудование получило повреждения при падении.
- ☐ Устройство имеет явные признаки повреждения.

Особенности устройства, способствующие защите окружающей среды

- ☐ Пониженное энергопотребление при работе и в режиме ожидания
- ☐ Ограниченное использование веществ, опасных для окружающей среды и здоровья людей
- ☐ Простота разборки и утилизации
- ☐ Пониженное использование природных ресурсов благодаря возможностям утилизации
- ☐ Увеличенный срок службы благодаря возможностям обновления компонентов
- ☐ Снижение объема твердых отходов благодаря правилам возврата



Политика защиты окружающей среды

- ☐ Устройство разработано с учетом возможности повторного использования компонентов и их переработки, поэтому его не следует выбрасывать вместе с мусором.
- ☐ Для утилизации отслужившего устройства следует обратиться местный центр сбора и утилизации.
- ☐ Для получения дополнительной информации о переработке обратитесь на вебсайт MSI или местному дистрибьютору.
- ☐ Вопросы, связанные с утилизацией и переработкой продукции MSI можно задать по адресу grcontdev@msi.com

★ **Внимание!** Длительная работа за монитором может негативно повлиять на ваше зрение.

★ **Рекомендации:**

1. Делайте 10-минутную паузу после каждых 30 минут работы за монитором.
2. Детям младше 2 лет не рекомендуется проводить время за монитором. Для детей старше 2-х лет общее время, проведенное за монитором в течение дня, не должно превышать 1 час.

Соответствие стандартам CE

Данное устройство соответствует требованиям, изложенным в Директивах Евросоюза об электромагнитной совместимости (2014/30/EU), низковольтном оборудовании (2014/35/EU), энергоэффективности (2009/125/EC) и ограничениях на содержание вредных веществ (2011/65/EU).



Оно было протестировано и признано соответствующим стандартам ИТ-оборудования, опубликованным в разделе директив Официального журнала Европейского союза.

Соответствие стандартам FCC по уровню радиопомех для устройств класса B



Данное оборудование было проверено и признано соответствующим ограничениям для цифровых устройств класса B в соответствии с правилами Федеральной комиссии по связи США (FCC), часть 15. Целью этих ограничений является обеспечение приемлемой защиты от помех при установке оборудования в жилых помещениях. Данное устройство генерирует, использует и излучает радиочастотную энергию и при нарушении инструкций по установке и эксплуатации может создавать помехи для радиосвязи. Однако даже при соблюдении инструкций по установке нет гарантии того, что в каком-то конкретном случае не возникнут помехи. Если данное устройство вызывает помехи при приеме радио- и телевизионных сигналов, что можно проверить, выключив и включив устройство, пользователю рекомендуется попытаться устранить помехи с помощью описанных ниже мер:

- Измените ориентацию или местоположение приемной антенны.
- Увеличьте расстояние между приемником и данным устройством.
- Подключите данное устройство к розетке в цепи, отличной от той, к которой подключен приемник.
- Проконсультируйтесь с продавцом устройства или специалистом по радио- и телевизионному оборудованию.

Примечание 1

Изменения или модификации, не утвержденные стороной, ответственной за соблюдение нормативных требований, могут повлечь за собой аннулирование прав пользователя на использование устройства.

Примечание 2

Экранированные интерфейсные кабели и кабель питания переменного тока, если таковые имеются, должны использоваться в соответствии с правилами ограничения излучений.

Это устройство соответствует требованиям части 15 правил FCC. Эксплуатация устройства возможна при соблюдении следующих двух условий:

1. Это устройство не должно вызывать помех.
2. Это устройство должно быть устойчивым ко всем принимаемым помехам, включая те, которые могут вызывать сбои в работе устройств.

Директива WEEE

Согласно Директиве 2012/96/ЕС об отходах электрического и электронного оборудования, вступившей в силу 13 августа 2005 года, электрическое и электронное оборудование не может больше выбрасываться как городские отходы, а производители таких продуктов обязаны принимать их обратно по окончании срока их службы.



Информация о химических веществах

В соответствии с правилами об использовании химических веществ, таких как правила EU REACH (Правило ЕС No. 1907/2006 Европейского парламента и Совета), MSI предоставляет информацию о химических веществах в продуктах на сайте: https://www.msi.com/html/popup/csr/evmtprrt_pcm.html



1

Начало работы

В данном разделе описывается процедура аппаратной настройки монитора. Будьте осторожны при подключении устройств. Для защиты от статического электричества используйте антистатический браслет.

Важно

- *Представленные изображения служат лишь в качестве иллюстраций. В действительности монитор может выглядеть иначе.*
- *Во избежание повреждения монитора не прикасайтесь к нему острыми предметами.*

Комплектация

1. Монитор
2. Подставка
3. Основание подставки и крепежные винты
4. Винты для настенного крепления, 4 шт.
5. Винты для подставки, 4 шт.
6. Крышка VESA
7. Кабель питания
8. Кабель HDMI
9. Кабель DisplayPort
10. Кабель USB (для подключения USB-портов монитора)
11. Аудиокабель (для подключения к аудиоразъемам монитора)
12. Руководство пользователя
13. Краткое руководство по установке монитора (Quick Start Guide)
14. Гарантийный талон
15. Держатель для провода мыши
16. Держатель для камеры с поворотной шаровой головкой

* Если какие-либо предметы, включенные в комплект поставки, отсутствуют или повреждены, обратитесь по месту приобретения продукта.

* Комплект поставки может изменяться в зависимости от региона.

Установка монитора на подставку

1. Совместите защелки подставки с монитором и зафиксируйте подставку винтами.
2. Отрегулируйте угол подставки. Совместите защелки для установки крышки VESA.
3. Присоедините основание к подставке и зафиксируйте его винтами.

Важно

Чтобы не поцарапать экран, кладите монитор на мягкую поверхность экраном вниз.

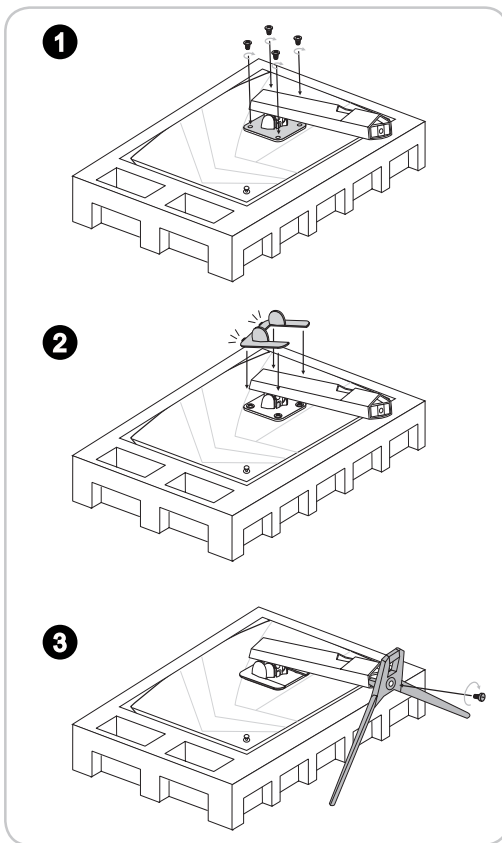

Важно

Отверстия для установки подставки также можно использовать для крепления монитора на стену. Пожалуйста, обратитесь к поставщику оборудования или в магазин для приобретения подходящего настенного крепления.

Настройка положения экрана

Данный монитор позволяет изменять положение экрана, чтобы добиться максимального комфорта во время работы.

Важно

При настройке положения экрана старайтесь не прикасаться к его поверхности.

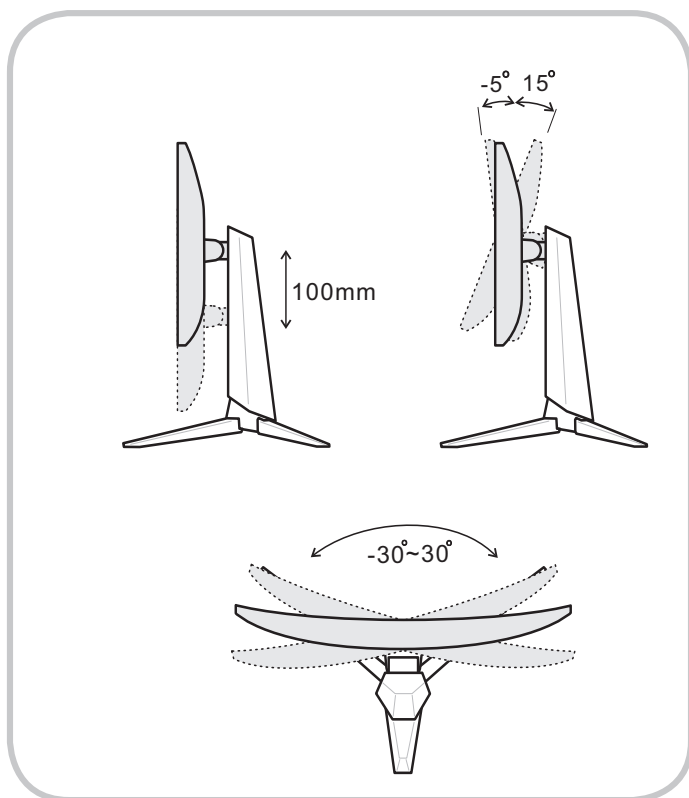

Обзор монитора

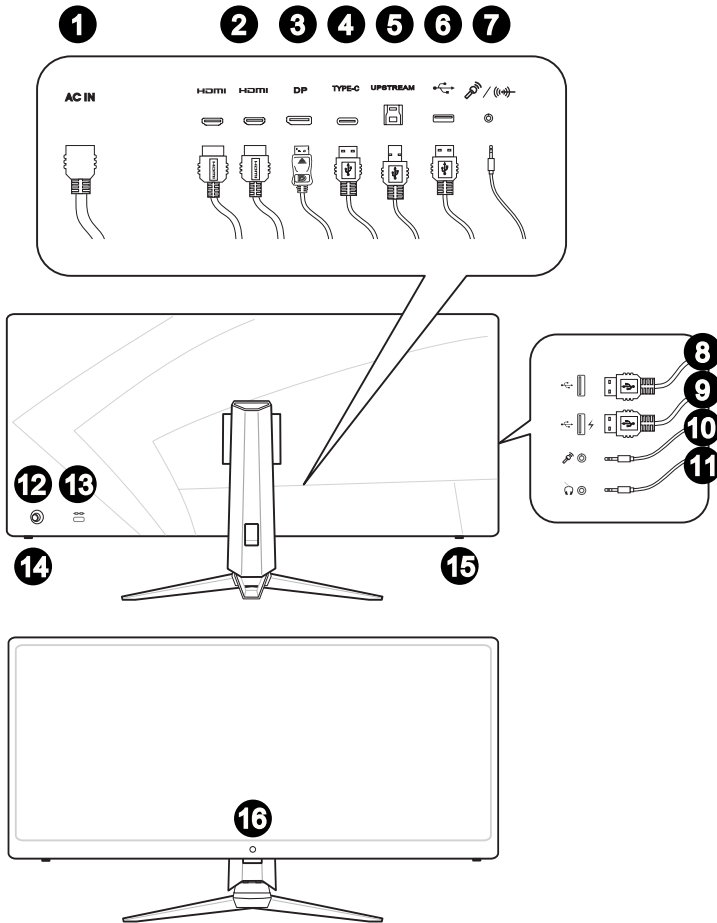

1

Разъем питания

2

Разъем HDMI

HDMI™
 HIGH-DEFINITION MULTIMEDIA INTERFACE

3 Разъем DisplayPort

4 Разъем USB-C

Этот порт поддерживает одновременную передачу видеосигнала и питания мощностью до 5В/3А. Порт не поддерживает передачу данных.

5 Разъем USB3.1 Gen1 Type B

Для подключения USB-кабеля.

Важно

Используя этот разъем, подключите монитор к компьютеру с помощью USB-кабеля из комплекта поставки. После этого можно будет пользоваться имеющимися у монитора разъемами USB Type A.



6 Разъем USB3.1 Gen1 Type A

7 Комбинированный аудиоразъем

Для подключения аудиокабеля.

Важно

Используя этот разъем, подключите монитор к компьютеру с помощью Y-образного кабеля из комплекта поставки. После этого можно будет пользоваться имеющимися у монитора аудиоразъемами для наушников и микрофона.



8 Разъем USB3.1 Gen1 Type A

- 9** **Разъем USB3.1 Gen1 Type A**
Данный USB порт поддерживает технологию быстрой зарядки (Quick Charger) с мощностью до 18 Вт.
- 10** **Разъем для подключения микрофона**
- 11** **Разъем для подключения наушников**
- 12** **Джойстик навигации**
- 13** **Слот для замка Kensington**
- 14** **Кнопка включения**
- 15** **Клавиша Macro**
Для активации игрового экранного меню.
- 16** **Веб-камера**

Подключение монитора к ПК

1. Выключите компьютер.
2. Подключите монитор к компьютеру кабелем HDMI или DisplayPort.
3. Подключите один конец кабеля питания к монитору. (Рисунок А)
4. Вставьте штыревой конец в электрическую розетку (Рисунок В)
5. Включите монитор. (Рисунок С)
6. Выберите источник видеосигнала в экранном меню монитора и включите компьютер.

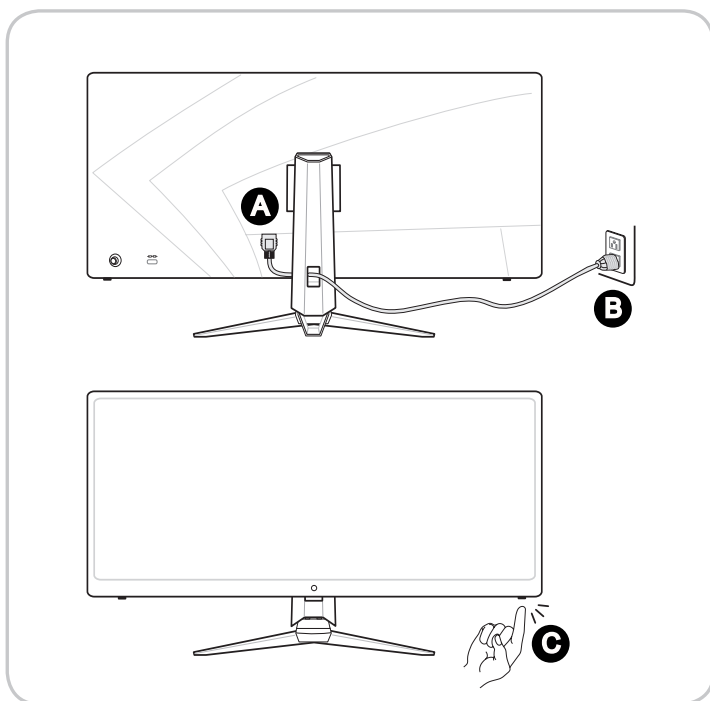

2

Экранное меню

В данном разделе описываются настройки, доступные в экранном меню монитора.

Важно

Любая информация может быть изменена без предварительного уведомления.

Джойстик навигации







Джойстик навигации – это удобное средство навигации по экранному меню монитора.



2-2

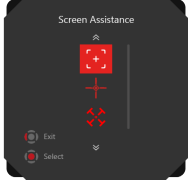



Настройки по умолчанию для кнопки навигации:

Джойстик навигации	«Горячая» клавиша (при закрытом экранном меню)	Основные функции (в открытом экранном меню)
<p>Центральная кнопка</p> 	<p>Главная страница экранного меню</p> 	<ul style="list-style-type: none"> ■ Вход в подменю ■ Подтверждение выбранного пункта меню или параметра

Джойстик навигации	«Горячая» клавиша (при закрытом экранном меню)	Основные функции (в открытом экранном меню)
<p>Вверх</p> 	<p>Game Mode (Игровой режим)</p> 	<ul style="list-style-type: none"> ■ Нажмите центральную кнопку, чтобы подтвердить выбор и выйти. ■ Для регулировки нажимайте кнопки «вверх» и «вниз». ■ Нажмите кнопку «влево», чтобы отменить предварительный просмотр и выйти без изменения выбранного параметра.
<p>Вниз</p> 	<p>Screen Assistance (Экранный помощник)</p> 	<ul style="list-style-type: none"> ■ Нажмите центральную кнопку, чтобы подтвердить выбор и выйти. ■ Для изменения настройки нажимайте кнопки «вверх» и «вниз». ■ Нажмите левую кнопку для отмены и выхода.
<p>Влево</p> 	<p>Alarm Clock (Таймер)</p> 	<ul style="list-style-type: none"> ■ Нажмите центральную кнопку, чтобы подтвердить выбор и выйти. ■ Для выбора нажимайте кнопки «вверх» и «вниз». ■ Нажмите левую кнопку для отмены и выхода.
<p>Вправо</p> 	<p>Input Source (Источник сигнала)</p> 	<ul style="list-style-type: none"> ■ Нажмите центральную кнопку для подтверждения и выхода. ■ Для выбора нажмите кнопку «вверх» или «вниз». ■ Нажмите левую кнопку для выхода.

Пользователи могут настроить кнопки быстрого вызова функций по своему вкусу.

Ниже представлены варианты настроек для джойстика навигации.

Варианты настроек функций для джойстика навигации	Операции	
<p>Brightness (Яркость)</p>		<ul style="list-style-type: none"> ■ Нажмите центральную кнопку, чтобы сохранить значение и выйти. ■ Для регулировки нажимайте кнопку «вверх» или «вниз». ■ Нажмите левую кнопку, чтобы отменить предварительный просмотр и выйти.
<p>PIP/PBP (Картинка в картинке)</p>		<ul style="list-style-type: none"> ■ Нажмите центральную кнопку, чтобы подтвердить выбор и выйти. ■ Для регулировки нажимайте кнопку «вверх» или «вниз». ■ Нажмите левую кнопку, чтобы отменить предварительный просмотр и выйти.
<p>Refresh Rate (Частота обновления)</p>		<ul style="list-style-type: none"> ■ Нажмите центральную кнопку, чтобы подтвердить выбор и выйти. ■ Нажмите правую кнопку, чтобы включить, и левую кнопку, чтобы выключить данную функцию.
<p>Audio Volume (Громкость)</p>		<ul style="list-style-type: none"> ■ Нажмите центральную кнопку, чтобы сохранить значение и выйти. ■ Для регулировки нажимайте кнопку «вверх» или «вниз». ■ Нажмите левую кнопку, чтобы отменить предварительный просмотр и выйти.

Изменение настроек с помощью джойстика навигации

Для открытия экранного меню нажмите центральную кнопку джойстика. Затем используйте кнопки Вверх, Вниз, Влево и Вправо, чтобы выбрать нужный параметр.

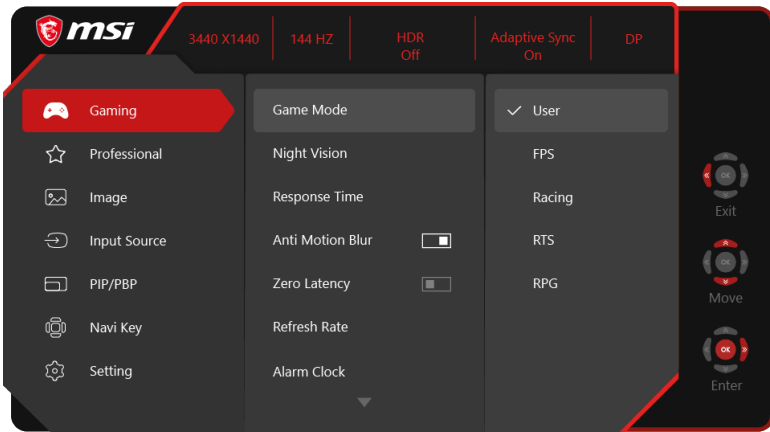

2-5

► GAMING (Игры)

Меню первого уровня	Меню второго и третьего уровней	Описание
Game Mode (Игровой режим)	User (Пользовательская)	Пользователи могут изменять любые параметры.
	FPS (Шутеры)	Пользователи могут изменять любые параметры.
	Racing (Гонки)	Пользователи могут изменять любые параметры.
	RTS (Стратегии)	Пользователи могут изменять любые параметры.
	RPG (Ролевые игры)	Пользователи могут изменять любые параметры.
Night Vision (Ночной режим)	<ul style="list-style-type: none"> ■ Используйте кнопку «вверх» или «вниз», чтобы выбрать и предварительно оценить изображение при выборе соответствующего режима. ■ Нажмите центральную кнопку, чтобы применить выбранный режим. 	<ul style="list-style-type: none"> ■ Данная функция улучшает яркость фона и рекомендуется для шутеров.
	OFF (Откл.)	
	Normal (Средний)	
	Strong (Высокий)	
	Strongest (Максимальный)	
A.I. (Авто)		

Меню первого уровня	Меню второго и третьего уровней	Описание	
Response Time (Время отклика)	Normal (Обычное)	<ul style="list-style-type: none"> ■ Пользователи могут изменять время отклика в любом режиме. ■ Если включена функция «Уменьш. смазывания», функция «Время отклика» будет недоступна. ■ Если включена функция «Уменьш. смазывания», необходимо установить функцию «Время отклика» в значение «Короткое». 	
	Fast (Короткое)		
	Fastest (Минимальное)		
Anti Motion Blur (Уменьш. смазывания)	<input type="checkbox"/> (OFF) (Откл.)	<ul style="list-style-type: none"> ■ Если для параметра «Уменьш. смазывания» установлено значение «Вкл», регулировка яркости невозможна. ■ Если включен параметр «Уменьш. смазывания», невозможно включить функции HDCR и «Яркость», они будут недоступны. ■ Если включена функция «Уменьш. смазывания», функция «Время отклика» будет недоступна. ■ Если включена функция «Adaptive Sync», необходимо выключить функцию «Уменьш. смазывания». ■ Если включена функция «Уменьш. смазывания», функция «PIP/PBP» будет выключена. ■ Если выбрано значение 1:1, «Соотношение сторон» будет установлен в «Авто». 	
	<input checked="" type="checkbox"/> (ON) (Вкл.)		
Zero Latency (Нулевая задержка)	<input type="checkbox"/> (OFF) (Откл.)	<ul style="list-style-type: none"> ■ «Нулевая задержка» по умолчанию установлена в значение «Вкл.» ■ Нулевая задержка помогает уменьшить тайминги сигнала. 	
	<input checked="" type="checkbox"/> (ON) (Вкл.)		
Refresh Rate (Частота обновления)	Location (Положение)	Left Top (Слева сверху)	<ul style="list-style-type: none"> ■ Пользователи могут изменять частоту обновления в любом режиме. ■ Положение информационного сообщения о частоте обновления по умолчанию – слева сверху. Положение сообщения настраивается в экранном меню. Нажмите центральную кнопку, чтобы подтвердить и применить положение информационного сообщения о частоте обновления. ■ Данный монитор работает с предварительно установленной частотой обновления экрана, заданной операционной системой.
		Right Top (Справа сверху)	
		Left Bottom (Слева снизу)	
		Right Bottom (Справа снизу)	
	OFF (Откл.)		
	ON (Вкл.)		

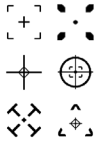
Меню первого уровня	Меню второго и третьего уровней	Описание	
Alarm Clock (Таймер)	Location (Положение)	Left Top (Слева сверху)	<ul style="list-style-type: none"> Пользователи могут настраивать таймер в любом режиме. После установки времени, нажмите центральную кнопку, чтобы включить таймер. Положение будильника по умолчанию – слева сверху. Пользователи могут выбрать собственное положение.
		Right Top (Справа сверху)	
		Left Bottom (Слева снизу)	
		Right Bottom (Справа снизу)	
	OFF (Откл.)		
	15:00	00:01~99:59	
30:00			
45:00			
60:00			
Screen Assistance (Экранный помощник)	None (Нет)	<ul style="list-style-type: none"> Пользователи могут настраивать экранный помощник в любом режиме. Значение по умолчанию для функции «Экранный помощник» – «Нет». 	
			
Adaptive Sync	<input type="checkbox"/> (OFF) (Откл.)	<ul style="list-style-type: none"> Функция «Adaptive Sync» предотвращает появление эффекта разрыва изображения на экране. Значение по умолчанию для «DisplayPort» и «HDMI» – «Вкл.», их можно изменить в любом режиме, при любом разрешении, для любого источника сигнала и любой частоты обновления экрана. Если включена функция «Adaptive FreeSync», функция «Уменьш. смазывания» будет недоступна. Если включена функция «Adaptive FreeSync», функция «PIP/PBP» будет недоступна. Если выбрано значение 1:1, «Соотношение сторон» будет установлен в «Авто». 	
	<input checked="" type="checkbox"/> (ON) (Вкл.)		

► Professional (Профессиональный) ☆

Меню первого уровня	Меню второго уровня	Описание
Pro Mode (Проф. режим)	User (Пользовательский)	Режим по умолчанию. Пользователи могут изменять любые параметры.
	Reader (Чтение)	Пользователи могут изменять любые параметры.
	Cinema (Кино)	Пользователи могут изменять любые параметры.
	Designer (Дизайн)	Пользователи могут изменять любые параметры.
	<ul style="list-style-type: none"> Используйте кнопку «вверх» или «вниз» для выбора и предварительного просмотра. Нажмите центральную кнопку, чтобы применить выбранный режим. 	

Меню первого уровня	Меню второго уровня	Описание
Eye Saver (Забота о глазах)	<input type="checkbox"/> (OFF) (Откл.)	<ul style="list-style-type: none"> ■ Функция «Забота о глазах» защищает глаза от синего света. Если функция «Забота о глазах» включена, она регулирует цветовую температуру экрана, добавляя желтый свет. ■ Пользователи могут настраивать функцию «Забота о глазах» в любом режиме. ■ Если для параметра «Проф. режим» установлено значение «Чтение», обязательно включится функция «Забота о глазах».
	<input checked="" type="checkbox"/> (ON) (Вкл.)	
HDCR	<input type="checkbox"/> (OFF) (Откл.)	<ul style="list-style-type: none"> ■ Пользователи могут регулировать HDCR в любом режиме. ■ Функция HDCR улучшает качество изображения, увеличивая его контрастность. ■ Если включена функция HDCR, функция «Яркость» будет не доступна. ■ Функции HDCR и «Уменьш. смазывания» не могут быть включены одновременно.
	<input checked="" type="checkbox"/> (ON) (Вкл.)	
Anti Motion Blur (Уменьш. смазывания)	<input type="checkbox"/> (OFF) (Откл.)	<ul style="list-style-type: none"> ■ Если для параметра «Уменьш. смазывания» установлено значение «Вкл.», регулировка яркости невозможна. ■ Если включен параметр «Уменьш. смазывания», невозможно включить функции HDCR и «Яркость», они будут недоступны. ■ Если включена функция «Уменьш. смазывания», функция «Время отклика» будет недоступна. ■ Если включена функция «Adaptive Sync», необходимо выключить функцию «Уменьш. смазывания». ■ Если включена функция «Уменьш. смазывания», функция «PIP/PBP» будет выключена. ■ Если выбрано значение 1:1, «Соотношение сторон» будет установлен в «Авто».
	<input checked="" type="checkbox"/> (ON) (Вкл.)	
Image Enhancement (Улучшение изображения)	OFF (Откл.)	<ul style="list-style-type: none"> ■ Функция «Улучшение изображения» улучшает изображения по краям, повышая их резкость. ■ Пользователи могут настраивать функцию «Улучшение изображения» в любом режиме.
	Weak (Минимальная)	
	Medium (Средняя)	
	Strong (Высокая)	
	Strongest (Максимальная)	

► Image (Изображение)

Меню первого уровня	Меню второго и третьего уровней	Описание
Brightness (Яркость)	0-100	<ul style="list-style-type: none"> ■ Пользователи могут регулировать «Яркость» в режимах «Пользовательский», «Стратегии», «Ролевые игры» и «Чтение». ■ «Яркость» будет недоступна, если включена функция «Уменьш. смазывания» или HDCR.
Contrast (Контрастность)	0-100	<ul style="list-style-type: none"> ■ Пользователи могут регулировать контрастность в любом режиме.
Sharpness (Резкость)	0-5	<ul style="list-style-type: none"> ■ Пользователи могут регулировать резкость в любом режиме. ■ Резкость улучшает четкость и детали изображения.

Меню первого уровня	Меню второго и третьего уровней	Описание
Color Temperature (Цветовая температура)	Cool (Холодный)	<ul style="list-style-type: none"> ■ Значение по умолчанию для параметра «Цветовая температура» – «Обычный». ■ Используйте кнопку «вверх» или «вниз» для выбора и предварительного просмотра. ■ Нажмите центральную кнопку, чтобы применить выбранный режим. ■ Пользователи могут настраивать параметр «Цветовая температура» в режиме «Настройка».
	Normal (Обычный)	
	Warm (Теплый)	
	Customization (Настройка)	
	R (0-100)	
	G (0-100)	
	B (0-100)	
Screen Size (Соотношение сторон)	Auto (Авто)	<ul style="list-style-type: none"> ■ Пользователь может регулировать «Соотношение сторон» в любом режиме, при любом разрешении и частоте обновления экрана. ■ Значение по умолчанию для параметра «Размер экрана» – «Авто». ■ Если выбрано значение «1:1» и включена функция «PIP/PBP», необходимо установить функцию «Соотношение сторон» в «Авто». ■ Если включена функция «Уменьш. смазывания» и выбрано значение «1:1», функция «Уменьш. смазывания» будет выключена. ■ Если выбрано значение «1:1», функция «Adaptive Sync» будет выключена.
	4:3	
	16:9	
	21:9	
	1:1	

► Input Source (Источник сигнала)

Меню первого уровня	Меню второго и третьего уровней	Описание
HDMI1		Пользователи могут выбрать «Источник сигнала» в любом режиме.
HDMI2		
DP		
Type C		

➤ PIP/PBP

Меню первого уровня	Меню второго и третьего уровней		Описание
OFF (Откл.)			<ul style="list-style-type: none"> ■ В режиме PIP (Picture in Picture) на экран выводится изображение с нескольких источников видеосигнала одновременно. Главное изображение выводится на полный экран, а одно или несколько дополнительных – в отдельных окошках. ■ В режиме PBP (Picture by Picture) два изображения с двух источников видеосигнала выводятся бок о бок. ■ По умолчанию режимы PIP/ PBP отключены. ■ Функция «Переключение монитора» позволяет пользователям переключаться между первичным и вторичным источниками сигнала. ■ Если выбрано значение «Переключение звука», «Источник звука» будет установлен в режим «Цифровой». ■ Если доступен только один источник сигнала, функции «Переключение мониторов» и «Переключение звука» будут недоступны. ■ Если функция «Переключение мониторов» установлена в значение «PBPx3» или «PBPx4», источник сигнала будет переключаться по часовой стрелке.
PIP	Source (Источник)	HDMI1	
		HDMI2	
		DP	
		Type C	
	PIP Size (Размер PIP)	Small (Небольшой)	
		Medium (Средний)	
		Large (Большой)	
	Location (Положение)	Left Top (Слева сверху)	
		Right Top (Справа сверху)	
		Left Bottom (Слева снизу)	
Right Bottom (Справа снизу)			
Display Switch (Переключение мониторов)	Customize (Настройка)		
Audio Switch (Переключение звука)	HDMI1		
	HDMI2		
	DP		
	Type C		
PBP (X2/3/4)	Source (Источник) (1/2/3)	HDMI1	
		HDMI2	
		DP	
		Type C	
	Display Switch (Переключение мониторов)		
	Audio Switch (Переключение звука)	HDMI1	
		HDMI2	
		DP	
		Type C	

► Navi Key (Кнопка навигации)



Меню первого уровня	Меню второго уровня	Описание
Up / Down / Left / Right (Вверх/ Вниз/ Влево/ Вправо)	OFF (Откл.)	<ul style="list-style-type: none"> ■ Функция кнопки «вверх» по умолчанию «Игровой режим». ■ Функция кнопки «вниз» по умолчанию «Экранный помощник». ■ Функция кнопки «влево» по умолчанию «Будильник». ■ Функция кнопки «вправо» по умолчанию «Источник сигнала». ■ Все элементы кнопок навигации можно настраивать в экранном меню.
	Brightness (Яркость)	
	Game Mode (Игровой режим)	
	Screen Assistance (Экранный помощник)	
	Alarm Clock (Будильник)	
	Input Source (Источник сигнала)	
	Refresh Rate (Частота обновления)	
Audio Volume (Громкость)		

► Setting (Настройка)



Меню первого уровня	Меню второго уровня	Описание
Language (Язык)	繁體中文	<ul style="list-style-type: none"> ■ Язык по умолчанию - English. ■ Пользователям необходимо нажать центральную кнопку для сохранения выбора. ■ Выбранный язык сохраняется при сбросе настроек монитора до заводских значений по умолчанию.
	English	
	Français	
	Deutsch	
	Italiano	
	Español	
	한국어	
	日本語	
	Русский	
	Português	
	简体中文	
	ไทย	
	Bahasa Indonesia	
	हिन्दी	
Türkçe		
(More languages coming soon)		
Transparency (Прозрачность)	0~5	Пользователи могут настраивать «Прозрачность» в любом режиме.
OSD Time Out (Таймер экранного меню)	5~30s (5-30 с)	Пользователи могут изменять параметр «Таймер экранного меню» в любом режиме.
Audio Volume (Громкость)	0~100	Пользователи могут настраивать «Громкость» в любом режиме.
Audio Source (Источник звука)	Analog (Аналоговый) Digital (Цифровой)	Значение по умолчанию для функции «Источник звука» - цифровой. Пользователи могут изменять параметр «Источник звука» в любом режиме.

Меню первого уровня	Меню второго уровня	Описание
RGB LED	<input type="checkbox"/> (OFF) (Откл.)	Пользователи могут установить параметр «RGB LED» в значение «Вкл.» или «Откл.». Значение по умолчанию для функции «RGB LED» - Вкл.
	<input checked="" type="checkbox"/> (ON) (Вкл.)	
Quick Charger	<input type="checkbox"/> (OFF) (Откл.)	Пользователи могут установить параметр «Quick Charger» в значение «Вкл.» или «Откл.». Значение по умолчанию для функции «Quick Charger» - «Откл.».
	<input checked="" type="checkbox"/> (ON) (Вкл.)	
Reset (Сброс)	YES (Да)	Пользователи могут сбросить и восстановить параметры экранного меню заводских значений по умолчанию в любом режиме.
	NO (Нет)	

A

Приложение

Важно

Любая информация может быть изменена без предварительного уведомления.

Технические характеристики*

Маркетинговое наименование	Optix MPG341CQR
Модель	3DA0
Размер диагонали	34 дюйма
Кривизна экрана	1800R
Тип ЖК-панели	VA
Разрешение	3440 x 1440 (UWQHD)
Соотношение сторон	21:9
Яркость (нит)	400
Контрастность	3000:1
Частота обновления экрана	144 Гц
Время отклика	4 мс
MPRT	1 мс
Видеоразъемы	<ul style="list-style-type: none"> ■ HDMI x2 ■ DP x1 ■ USB-C x1 (для DP Alt Mode)
Дополнительные разъемы	<ul style="list-style-type: none"> ■ 2 разъема USB 3.1 Gen1 Type A ■ 1 разъем USB 3.1 Gen1 Type A с поддержкой технологии Quick Charger ■ 1 разъем USB 3.1 Gen1 Type B (для подключения к компьютеру) ■ 1 аудиовыход для наушников ■ 1 микрофонный вход ■ 1 комбинированный аудиоразъем (для подключения к компьютеру)
Углы обзора	178°(Г) , 178°(В)
sRGB / DCI-P3 **	105% / 84%
Покрытие экрана	Антибликовое
Кол-во отображаемых цветов	1.07 млрд
Веб-камера	HD 1280x720
Блок питания	Внутренний блок питания
Входные параметры электропитания	100-240В~, 50/60Гц, 2А
Энергопотребление	Включение питания: <160 Вт В режиме ожидания: <0.5 Вт Выключение питания: <0.5 Вт
Настройка угла наклона	-5° ~ 15°
Настройка угла поворота	-30° ~ 30°

Маркетинговое наименование		Optix MPG341CQR
Модель		3DA0
Настройка высоты		0 ~ 100 мм
Слот для замка Kensington		Есть
Совместимость с крепежом стандарта VESA		<ul style="list-style-type: none"> ■ Размеры пластины: 100 x 100 мм ■ Тип винтов: M4 x 10 мм <ul style="list-style-type: none"> ▶ Диаметр резьбы: 4 мм ▶ Шаг резьбы: 0.7 мм ▶ Длина резьбовой части: 10 мм
Размер (Ш x Г x В)		810.6 x 324.2 x 563.0 мм
Вес		9.7 кг (нетто) , 13.5 кг (брутто)
Условия эксплуатации	Эксплуатация	<p>Температура: от 0°C до 40°C</p> <p>Влажность: от 20% до 90%, без образования конденсата</p> <p>Высота над уровнем моря: 0 ~ 5000 м</p>
	Условия хранения	<p>Температура: от -20°C до 60°C</p> <p>Влажность: от 10% до 90%, без образования конденсата</p>

* Некоторые технические характеристики устройства могут быть изменены изготовителем. Пожалуйста, уточняйте технические характеристики у продавца или у представителя компании-изготовителя.

** Определено в соответствии со стандартами испытаний CIE1976.

Поддерживаемые режимы изображения

Разрешение	Optix MPG341CQR	
	3DA0	
	HDMI	DP
640x480 при 60 Гц	✓	✓
640x480 при 67 Гц	✓	✓
640x480 при 72 Гц	✓	✓
640x480 при 75 Гц	✓	✓
720x400 при 70 Гц	✓	✓
800x600 при 56 Гц	✓	✓
800x600 при 60 Гц	✓	✓
800x600 при 72 Гц	✓	✓
800x600 при 75 Гц	✓	✓
1024x768 при 60 Гц	✓	✓
1024x768 при 70 Гц	✓	✓
1024x768 при 75 Гц	✓	✓
1280x720 при 60 Гц	✓	✓
1280x960 при 60 Гц	✓	✓
1280x1024 при 60 Гц	✓	✓
1152x864 при 75 Гц	✓	✓
1440x900 при 60 Гц	✓	✓
1680x1050 при 60 Гц	✓	✓
1920x1080 при 60 Гц	✓	✓
2560x1080 при 60 Гц	✓	✓
2560x1080 при 100 Гц	✓	
2560x1080 при 144 Гц		✓
3440X1440 при 60 Гц	✓	✓
3440X1440 при 85 Гц	✓	✓
3440X1440 при 100 Гц	✓	✓
3440X1440 при 120 Гц		✓
3440X1440 при 144 Гц		✓

A-4

Разрешение видео	Optix MPG341CQR	
	3DA0	
	HDMI	DP
480p	✓	✓
576p	✓	✓
720p	✓	✓
1080p	✓	✓

Устранение неполадок

Не светится индикатор питания.

- Нажмите кнопку включения монитора.
- Проверьте правильность подключения кабеля питания монитора.

Отсутствует изображение.

- Убедитесь, что видеокарта правильно установлена в компьютер.
- Убедитесь, что компьютер и монитор подключены к источникам питания и включены.
- Проверьте правильность подключения сигнального кабеля монитора.
- Возможно, компьютер находится в спящем режиме. Нажмите любую клавишу на клавиатуре для пробуждения компьютера.

Изображение имеет неправильный размер или расположено не по центру экрана.

Выберите подходящий режим изображения из числа предустановленных.

Не работает автоматическая настройка при подключении монитора (по принципу Plug and Play).

- Проверьте правильность подключения питания монитора.
- Проверьте правильность подключения сигнального кабеля монитора.
- Убедитесь, что компьютер и видеокарта поддерживают функцию Plug and Play.

Пиктограммы, шрифты или все изображения являются смазанными или имеют цветовые дефекты.

- Старайтесь не использовать удлинители для видеокабелей.
- Измените настройки яркости и контрастности.
- Измените настройки цветовых каналов или выберите другую цветовую температуру.
- Проверьте правильность подключения сигнального кабеля монитора.
- Проверьте, не погнуты ли контакты в разъемах сигнального кабеля монитора.

На экране монитора видны полосы или мерцание.

- Измените частоту обновления экрана в соответствии с характеристиками монитора.
- Обновите драйвер видеокарты.
- Убедитесь, что рядом с монитором нет электрических устройств, которые могут вызывать электромагнитные помехи.

Приложение к руководству пользователя

1	Оборудование	Жидкокристаллический монитор
2	Модель	3DA0 (маркетинговое наименование Optix MPG341CQR)
3	Торговая марка	msi
4	Назначение	Монитор предназначен для отображения графической и текстовой информации, передаваемой от источника цифрового видеосигнала.
5	Технические характеристики	Приведены в Руководстве Пользователя (раздел «Технические характеристики» в Приложении)
6	Изготовитель, Адрес изготовителя	MICRO-STAR INTERNATIONAL CO., LTD. No. 69, Lide Street, Zhonghe District, New Taipei City 235, Taiwan (R.O.C.)
7	Страна производства	Китай

8	Юридическое лицо, осуществляющее действия от имени Изготовителя при оценке соответствия и выпуске в обращение продукции на территории Евразийского Экономического Союза (ЕАЭС), а также ответственное за несоответствие продукции требованиям технических регламентов Таможенного союза, технических регламентов ЕАЭС.	ООО «ЭмЭсАй Компьютер» 127273, г. Москва, Березовая аллея, 5А стр. 7, офис 307А Телефон : +7 (495) 981-4509 Факс: +7 (495) 981-4508
----------	------------------------------------------------------------------------------------------------------------------------------------------------------------------------------------------------------------------------------------------------------------------------------------------------------------------------	----------------------------------------------------------------------------------------------------------------------------------------------

9	Соответствует	<ul style="list-style-type: none">■ ТР ТС 004/2011 «О безопасности низковольтного оборудования»■ ТР ТС 020/2011 «Электромагнитная совместимость технических средств»■ ТР ЕАЭС 037/2016 «Об ограничении применения опасных веществ в изделиях электротехники и радиоэлектроники»
----------	---------------	-----------------------------------------------------------------------------------------------------------------------------------------------------------------------------------------------------------------------------------------------------------------------------------------------------------------

10	Знак обращения на рынке
-----------	-------------------------



11	Правила и условия безопасной эксплуатации (использования)	Приведены в Руководстве Пользователя (раздел «Безопасное использование монитора»)
-----------	-----------------------------------------------------------	-----------------------------------------------------------------------------------

12	Правила и условия монтажа	Приведены в Руководстве Пользователя (глава «Начало Работы»)
13	Правила и условия хранения	Приведены в Руководстве Пользователя (раздел «Технические характеристики» в Приложении)
14	Правила и условия транспортировки	Транспортировка устройства допускается только в заводской упаковке, любым видом транспорта, без каких-либо ограничений по расстоянию.
15	Правила и условия реализации	Без ограничений
16	Правила и условия утилизации	По окончании срока службы оборудования, пожалуйста, свяжитесь с авторизованным сервисным центром MSI, чтобы получить информацию о его утилизации.
17	Действия в случае обнаружения неисправности оборудования	<p>В случае обнаружения неисправности:</p> <ol style="list-style-type: none"> 1. Выключите монитор. 2. Отсоедините вилку кабеля питания от электрической сети. 3. Подключите вилку кабеля питания к электрической сети. 4. Включите устройство. 5. Если действия, описанные в п. 1.-4. , не привели к желаемому результату, обратитесь, пожалуйста, в техническую поддержку MSI или в авторизованный сервисный центр MSI. <p>Техническая поддержка MSI Горячая линия: 8 800 700 77 08 Для Москвы: +7 (495) 981 45 09 E-mail: rusupport@msi.com</p> <p>Авторизованные сервисные центры MSI http://ru.msi.com/service/warranty-nb</p>
18	Месяц и год изготовления оборудования	Дата производства (год.месяц) указана на наклейке, расположенной на задней стороне монитора.

Уважаемый Пользователь!
 Спасибо, что выбрали монитор **msi**