

Nikon

ЦИФРОВАЯ ФОТОКАМЕРА

COOLPIX B600

Подробное руководство пользователя



Быстрый поиск тем

- Внимательно прочтите данное руководство, прежде чем начать работать с фотокамерой.
- Для обеспечения надлежащего использования фотокамеры ознакомьтесь с информацией в разделе «Для Вашей безопасности» (с. vi).
- После прочтения данного руководства храните его в легкодоступном месте для дальнейшего использования.

Ru

Быстрый поиск по темам

К этой странице можно вернуться, нажав или щелкнув  в правом нижнем углу любой страницы.

Основные темы

Введение.....	iii
Оглавление.....	x
Основные элементы фотокамеры.....	1
Начало работы.....	10
Основные действия с фотокамерой для съемки и просмотра.....	16
Функции съемки.....	23
Функции просмотра.....	63
Видеоролики.....	75
Подключение фотокамеры к телевизору, принтеру или компьютеру.....	86
Использование меню.....	96
Если возникли неполадки.....	147
Технические примечания.....	160

Общие темы



Для Вашей
безопасности



Творческий
режим



Автоспуск



Режим
макросъемки



Зум



Непрерывная
съемка



Поиск и
устранение
неисправностей







Алфавитный
указатель

Введение

Перед началом работы прочитайте данное руководство

Символы и правила именования, использованные в настоящем руководстве

- Коснитесь значка  или щелкните его в правом нижнем углу любой страницы, чтобы отобразить «Быстрый поиск по темам» (ii).
- Символы

Символ	Описание
	Этим символом обозначаются меры предосторожности и сведения, с которыми необходимо ознакомиться до использования фотокамеры.
	Этим символом обозначаются примечания и сведения, с которыми необходимо ознакомиться до использования фотокамеры.
	Этим символом обозначаются другие страницы, содержащие соответствующие сведения.

- В данном руководстве карты памяти SD, SDHC и SDXC называются «картами памяти».
- Смартфоны и планшеты обобщенно называются «смарт-устройствами».
- Настройка, устанавливаемая при покупке, называется «настройкой по умолчанию».
- Имена пунктов меню, отображаемые на экране фотокамеры, а также имена кнопок или сообщения, отображаемые на экране компьютера, выделены жирным шрифтом.
- На некоторых примерах экрана в настоящем руководстве изображения не показаны для более четкого изображения индикаторов экранов.



Информация и меры предосторожности

Концепция «постоянного совершенствования»

В рамках развиваемой компанией Nikon концепции «постоянного совершенствования» пользователям предоставляется регулярно обновляемая информация о поддержке выпущенных изделий и учебные материалы на указанных ниже веб-сайтах.

- Для пользователей в США: <https://www.nikonusa.com/>
- Для пользователей в Европе: <https://www.europe-nikon.com/support/>
- Для пользователей в странах Азии, Океании, Ближнего Востока и Африки: <http://www.nikon-asia.com/>

Посетите один из этих веб-сайтов для получения последних сведений об изделиях, советах, ответов на часто задаваемые вопросы и общих рекомендаций по фотосъемке и обработке цифровых изображений. Дополнительные сведения можно получить у региональных представителей компании Nikon. Контактные сведения можно узнать, посетив указанный ниже веб-сайт.

<https://imaging.nikon.com/>

Используйте только фирменные электронные принадлежности Nikon

Фотокамеры Nikon COOLPIX отвечают самым современным стандартам и имеют сложную электронную схему. Только фирменные электронные аксессуары Nikon (включая зарядные устройства, батареи, сетевые блоки питания и USB-кабели), специально рекомендованные компанией Nikon для использования с этой цифровой фотокамерой Nikon, разработаны и протестированы в соответствии со специфическими требованиями, предъявляемыми к ее эксплуатации и безопасности.

ИСПОЛЬЗОВАНИЕ ЭЛЕКТРОННЫХ ПРИНАДЛЕЖНОСТЕЙ ДРУГИХ ПРОИЗВОДИТЕЛЕЙ (НЕ NIKON) МОЖЕТ ПРИВЕСТИ К ПОВРЕЖДЕНИЮ ФОТОКАМЕРЫ И АНУЛИРОВАНИЮ ГАРАНТИЙНОГО ТАЛОНА NIKON.

Использование литий-ионных аккумуляторных батарей стороннего производителя, на которых нет голографической наклейки Nikon, может стать причиной нарушения нормальной работы фотокамеры или перегрева, воспламенения, разрыва или протекания батарей.

Голографическая наклейка: подтверждает, что данное устройство является изделием компании Nikon.



Для получения сведений о фирменных принадлежностях Nikon обратитесь к местному официальному торговому представителю компании Nikon.

Перед съемкой важных событий

Перед съемкой важных событий, например свадьбы, или перед тем как взять фотокамеру в путешествие, сделайте пробный снимок, чтобы убедиться в правильности работы фотокамеры. Компания Nikon не несет ответственности за убытки или упущенную выгоду, возникшие в результате неправильной работы изделия.



О руководствах

- Ни одну из частей руководств, включенных в комплект поставки данного изделия, не разрешено воспроизводить, передавать, переписывать, сохранять в информационно-поисковой системе или переводить на какой-либо язык в какой-либо форме любыми средствами без предварительного письменного разрешения компании Nikon.
- Иллюстрации и содержимое экранов в настоящем руководстве могут отличаться от фактических.
- Компания Nikon сохраняет за собой право изменять любые технические характеристики аппаратного и программного обеспечения, описанного в данных руководствах, в любое время и без предварительного уведомления.
- Компания Nikon не несет ответственности за какой бы то ни было ущерб, вызванный применением данного изделия.
- Компания Nikon приложила все усилия, чтобы обеспечить точность и полноту приведенной в руководствах информации, но будет благодарна, если вы сообщите о замеченных ошибках или упущениях ближайшему представительству компании (адрес сообщается отдельно).

Согласно записи об авторском праве

В рамках Закона об авторском праве, фотографии или записи произведений, защищенных авторским правом, созданные с помощью данной фотокамеры, нельзя использовать без разрешения владельца авторского права. Исключение составляет личное использование, но имейте в виду, что даже личное использование может быть ограничено в случае фотографий или записей экспозиций или живых выступлений.

Утилизация устройств хранения данных

Обратите внимание: удаление изображений с карт памяти или из встроенной памяти фотокамеры не обеспечивает полного удаления исходных данных изображений. В некоторых случаях файлы, удаленные с отслуживших свой срок устройств хранения данных, можно восстановить с помощью имеющегося в продаже программного обеспечения, что может привести к злоумышленному использованию персональных данных изображений. Ответственность за обеспечение конфиденциальности любой подобной информации лежит исключительно на пользователе.

Прежде чем выбрасывать устройство хранения данных или передавать его новому владельцу, обязательно сбросьте все настройки фотокамеры в пункте **Сброс всех знач.** меню настройки (☞97). После выполнения сброса удалите все данные, хранящиеся в устройстве, с помощью коммерческого программного обеспечения для удаления или же отформатируйте устройство с помощью параметров **Форматир. памяти** или **Форматир. карточки** в меню настройки (☞97), а затем полностью заполните память изображениями, не содержащими личной информации (например, изображениями пустого неба).

При физическом уничтожении карт памяти соблюдайте меры предосторожности, чтобы не нанести ущерба здоровью или имуществу.

Единообр. маркировки

Для отображения некоторых элементов единообразия маркировки, которым отвечает данная фотокамера, выполните действия, описанные далее.

Нажмите кнопку **MENU** → выберите **У** (настройка) → Единообр. маркировки → нажмите кнопку **OK**



Для Вашей безопасности

Для предотвращения повреждения имущества или получения травм полностью прочтите раздел «Для Вашей безопасности» прежде, чем использовать изделие. Храните данные инструкции по технике безопасности в доступном месте, где с ними смогут ознакомиться все, кто использует данное изделие.



ОПАСНО

Несоблюдение предостережений, отмеченных данным символом, приводит к высокому риску смерти или получению серьезной травмы.



ПРЕДУПРЕЖДЕНИЕ

Несоблюдение предостережений, отмеченных данным символом, может привести к смерти или получению серьезной травмы.



ПРЕДОСТЕРЕЖЕНИЕ

Несоблюдение предостережений, отмеченных данным символом, может привести к травме или повреждению имущества.



ПРЕДУПРЕЖДЕНИЕ

- **Не используйте во время ходьбы или при управлении транспортным средством.** Несоблюдение этой меры предосторожности может стать причиной несчастных случаев или прочих травм.
- **Не разбирайте и не модифицируйте изделие. Не касайтесь внутренних частей, которые стали обнажены в результате падения изделия или другого несчастного случая.** Несоблюдение этих предостережений может привести к поражению электрическим током или другой травме.
- **При обнаружении любых неисправностей, как например, дым, жар или необычный запах, исходящие от изделия, немедленно отсоедините батарею или источник питания.** Дальнейшая эксплуатация может привести к возгоранию, ожогам или другим травмам.
- **Не подвергайте воздействию влаги. Не берите мокрыми руками. Не берите штекер мокрыми руками.** Несоблюдение этих предостережений может привести к возгоранию или поражению электрическим током.
- **Не допускайте длительного контакта кожи с изделием, когда оно включено или подключено к розетке питания.** Несоблюдение данного предостережения может привести к низкотемпературным ожогам.
- **Не используйте данное изделие в присутствии воспламеняющейся пыли или газа, как например, пропан, газолин или аэрозоли.** Несоблюдение данного предостережения может привести к взрыву или возгоранию.
- **Не направляйте вспышку на водителя транспортного средства.** Несоблюдение данного предостережения может привести к несчастным случаям.



- **Держите данное изделие в недоступном для детей месте.** Несоблюдение данного предостережения может привести к травме или неисправности изделия. Кроме того, имейте в виду, что небольшие детали представляют собой опасность удушья. Если ребенок проглотил любую часть данного изделия, немедленно обратитесь за медицинской помощью.
- **Не запутывайте, не оборачивайте и не перекручивайте ремни вокруг шеи.** Несоблюдение данного предостережения может привести к несчастным случаям.
- **Не используйте батареи, зарядные устройства, сетевые блоки питания или USB-кабели, не предназначенные для использования с данным изделием. При использовании батарей, зарядных устройств, сетевых блоков питания и USB-кабелей, предназначенных для использования с данным изделием, запрещается:**
 - Повреждать, модифицировать, тянуть или сгибать шнуры или кабели, помещать их под тяжелыми объектами или подвергать их воздействию высоких температур или открытого огня.
 - Использовать конверторы, предназначенные для преобразования с одной величины напряжения на другую или с инверторами.Несоблюдение этих предостережений может привести к возгоранию или поражению электрическим током.
- **Не берите штекер во время зарядки изделия и не используйте сетевой блок питания во время грозы.** Несоблюдение данного предостережения может привести к поражению электрическим током.
- **Не касайтесь голыми руками в местах, подверженных воздействию чрезвычайно высоких или низких температур.** Несоблюдение этой меры предосторожности может привести к ожогам или обморожению.



ПРЕДОСТЕРЕЖЕНИЕ

- **Не оставляйте объектив, направленный на солнце или другие сильные источники света.** Свет, сфокусированный на объективе, может привести к пожару или повреждению внутренних частей изделия. При съемке освещенных задних объектов, следите за тем, чтобы солнце не попадало в кадр.
- **Выключите данное изделие, если его использование запрещено. Отключите беспроводные функции, если использование беспроводного оборудования запрещено.** Радиоизлучение, испускаемое данным изделием, может повлиять на оборудование, используемое на борту самолета или в больницах или других медицинских учреждениях.
- **Извлеките батарею и отключите сетевой блок питания, если данное изделие не будет использоваться в течение длительного периода времени.** Несоблюдение данного предостережения может привести к возгоранию или неисправности изделия.
- **Не касайтесь подвижных деталей объектива или других подвижных деталей.** Несоблюдение данного предостережения может привести к травме.
- **Не фотографируйте со вспышкой при контакте или на близком расстоянии от кожи или объектов.** Несоблюдение данного предостережения может привести к ожогам или возгоранию.



- **Не оставляйте изделие в местах, где оно будет подвергаться воздействию чрезвычайно высоких температур в течение длительного периода времени, как например, в закрытом автомобиле или под прямыми солнечными лучами.** Несоблюдение данного предостережения может привести к возгоранию или неисправности изделия.
- **Не перевозите фотокамеру с установленным штативом или похожими принадлежностями.** Несоблюдение данного предостережения может привести к травме или неисправности изделия.



ОПАСНОСТЬ для батарей

- **Обращайтесь с батареями правильно.** Несоблюдение следующих предостережений может привести к протечке, перегреву, разрыву или возгоранию батарей:
 - Используйте только перезаряжаемые батареи, одобренные для использования с данным изделием.
 - Не подвергайте батареи воздействию огня или перегреву.
 - Не разбирайте.
 - Не замыкайте накоротко контакты, касаясь их бусами, шпильками для волос или другими металлическими предметами.
 - Не подвергайте батареи или изделия, куда они вставлены, сильным ударам.
- **Заряжайте только в указанном порядке.** Несоблюдение данного предостережения может привести к протечке, перегреву, разрыву или возгоранию батарей.
- **Если жидкость из батареи попала в глаза, промойте глаза большим количеством чистой воды и немедленно обратитесь за медицинской помощью.** Отсрочка обращения к врачу может привести к травме глаза.



ПРЕДУПРЕЖДЕНИЕ для батарей

- **Держите батареи в недоступном для детей месте.** Если ребенок проглотил батарею, немедленно обратитесь за медицинской помощью.
- **Не погружайте батареи в воду и не подвергайте воздействию дождя.** Несоблюдение данного предостережения может привести к возгоранию или неисправности изделия. Немедленно высушите изделие полотенцем или похожим предметом, если изделие намочено.
- **Немедленно прекратите использование изделия, если Вы заметили какие-либо изменения в батареях, как например, изменение цвета или формы. Прекратите зарядку перезаряжаемых батарей EN-EL12, если они не заряжаются за определенный период времени.** Несоблюдение этих мер предосторожности может привести к протечке, перегреву, разрыву или возгоранию батарей.
- **Контакты батарей, которые больше не будут использоваться, следует закрыть изолирующей лентой.** Может возникнуть перегрев, разрыв или возгорание, если контакты будут касаться металлических предметов.



- **Если жидкость из батареи попала на кожу или одежду человека, немедленно промойте пораженную область большим количеством чистой воды.** Несоблюдение данного предостережения может привести к раздражению кожи.
-



Оглавление

Быстрый поиск по темам	ii
Основные темы.....	ii
Общие темы	ii
Введение.....	iii
Перед началом работы прочитайте данное руководство	iii
Символы и правила именования, использованные в настоящем руководстве	iii
Информация и меры предосторожности	iv
Для Вашей безопасности	vi
Основные элементы фотокамеры	1
Корпус фотокамеры	2
Монитор	4
Отображение другой информации на экране (кнопка DISP)	4
Для съемки.....	5
Для просмотра.....	8
Начало работы	10
Закрепление ремня и крышки объектива	11
Установка батареи и карты памяти.....	12
Извлечение батареи или карты памяти	12
Зарядка батареи	13
Настройка фотокамеры.....	14
Основные действия с фотокамерой для съемки и просмотра.....	16
Съемка изображений	17
Использование вспышки	19
Запись видеороликов.....	19
Просмотр изображений.....	20
Удаление изображений.....	21
Экран выбора изображений для удаления.....	22
Функции съемки.....	23
Выбор режима съемки.....	24
Режим  (авто).....	25
Использование пользовательского слайдера	25



Сюжетный режим (съемка в соответствии с условиями съемки).....	27
Сюжетный режим. Советы и примечания.....	28
Съемка с использованием простой панорамы.....	36
Просмотр с использованием простой панорамы.....	38
Творческий режим (применение эффектов в процессе съемки).....	39
Режим интеллектуального портрета (улучшение лиц при съемке).....	41
Использование таймера улыбки.....	43
Использование собственного фотоколлажа.....	44
Режим вспышки, Автоспуск, Режим макросъемки и коррекция экспозиции:	
настройка.....	46
Режим вспышки.....	47
Автоспуск.....	49
Режим макросъемки (макросъемка).....	50
Поправка экспозиции (Регулировка яркости).....	51
Использование зума.....	52
Фокусировка.....	54
Спусковая кнопка затвора.....	54
Использование АФ с обнаружением объекта.....	55
Использование системы распознавания лиц.....	56
Объекты, не подходящие для автофокусировки.....	57
Блокировка фокусировки.....	58
Настройки по умолчанию (режим вспышки, Автоспуск и режим макросъемки).....	59
Функции, одновременное использование которых при съемке невозможно.....	61
<hr/>	
Функции просмотра.....	63
Увеличение при просмотре.....	64
Просмотр уменьшенных изображений/отображение календаря.....	65
Режим списка по дате.....	66
Просмотр и удаление изображений в последовательности.....	67
Просмотр изображений в последовательности.....	67
Удаление изображений в последовательности.....	68
Редактирование изображений (фотографий).....	69
Перед редактированием изображений.....	69
Быстрые эффекты: изменение оттенка или настроения.....	69
Быстрая обработка: улучшение контраста и насыщенности.....	70
D-Lighting: повышение яркости и контраста.....	70
Подавл. красных глаз: Подавление эффекта «красных глаз» при съемке со вспышкой.....	71
"Глянцевое" ретушир.: улучшение изображения лиц.....	71
Уменьшить снимок: уменьшение размера изображения.....	73
Кадрирование: создание кадрированной копии.....	74



Видеоролики	75
Основные операции записи и просмотра видеороликов	76
Съемка фотографий во время записи видеороликов	79
Режим короткого видеоролика (объединение видеоклипов для создания коротких видеороликов)	80
Операции во время просмотра видеороликов	83
Редактирование видеороликов	84
Сохранение фрагментов видеоролика	84
Сохранение кадра из видеоролика как фотографии	85
Подключение фотокамеры к телевизору, принтеру или компьютеру	86
Использование изображений	87
Просмотр изображений на экране телевизора	88
Печать изображений без использования компьютера	89
Подключение фотокамеры к принтеру	89
Поочередная печать изображений	90
Печать нескольких изображений	91
Передача изображений на компьютер (ViewNX-i)	93
Установка ViewNX-i	93
Передача изображений на компьютер	93
Использование меню	96
Операции меню	97
Экран выбора изображения	99
Списки меню	100
Меню съемки	100
Меню видео	101
Меню просмотра	101
Меню параметров сети	102
Меню настройки	103
Меню съемки (общее для всех режимов съемки)	104
Режим изображения (размер и качество изображения)	104
Меню съемки для режима  (авто)	106
Баланс белого (регулировка оттенка)	106
Непрерывная съемка	108
Чувствительность ISO	110
Режим зоны АФ	111
Режим автофокуса	114



Меню интеллектуального портрета	115
Собственный фотоколлаж.....	115
Отслеж. моргания.....	116
Меню видео	117
Параметры видео.....	117
Режим автофокуса.....	121
Видео VR.....	122
Подавл. шумов от ветра.....	123
Ч.к.при видеосъем.....	123
Меню просмотра	124
Метка для выгрузки.....	124
Показ слайдов.....	125
Защита.....	126
Повернуть снимок.....	126
Копирование (копирование между картой памяти и внутренней памятью).....	127
Отображение послед.....	128
Меню параметров сети	129
Подключение к смарт-устройству.....	129
Подключение к пульту управления.....	129
Список меню параметров сети.....	130
Ввод текста с клавиатуры.....	132
Меню настройки	133
Часовой пояс и дата.....	133
Настройка монитора.....	135
Штамп с датой.....	136
Автоспуск: после сраб.....	137
Фотография VR.....	138
АФ-помощь.....	138
Цифровой зум.....	139
Настройка звука.....	139
Авто выкл.....	140
Форматир. карточки/Форматир. памяти.....	141
Язык/Language.....	141
Коммент. к изображ.....	142
Инф. об автор. правах.....	143
Экр. дан. о местопол.....	144
Зарядка от ПК.....	145
Сброс всех знач.....	146
Единообр. маркировки.....	146
Версия прошивки.....	146



Если возникли неполадки.....	147
Поиск и устранение неисправностей.....	148
Сообщения об ошибках	157
<hr/>	
Технические примечания.....	160
Уведомления	161
Примечания относительно функции беспроводной связи.....	163
Уход за фотокамерой	165
Фотокамера.....	165
Батарея	166
Сетевое зарядное устройство.....	167
Карты памяти.....	168
Очистка и хранение	169
Очистка	169
Хранение.....	169
Имена файлов	170
Аксессуары.....	171
ML-L7 Пульт управления	172
Технические характеристики.....	176
Карты памяти, которые можно использовать	180
Алфавитный указатель	182



Основные элементы фотокамеры

Корпус фотокамеры	2
Монитор.....	4



Корпус фотокамеры

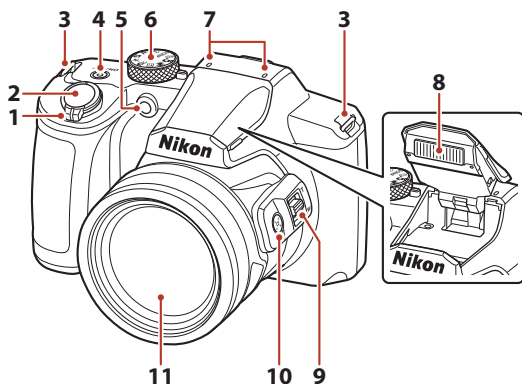

1	Рычажок зуммирования.....52	5	Индикатор автоспуска.....49
	W : широкоугольное положение.....52		Вспомогательная подсветка АФ.....138
	T : телефото.....52		6 Диск выбора режимов.....17, 24
2	Спусковая кнопка затвора.....18, 54	7	Микрофон (стерео)
	3	Проушина для ремня.....11	8
4	Выключатель питания/индикатор	9	Боковой рычажок зуммирования.....52
	включения питания (индикатор		10
	зарядки).....13, 14, 19, 31, 131, 145	11	Объектив



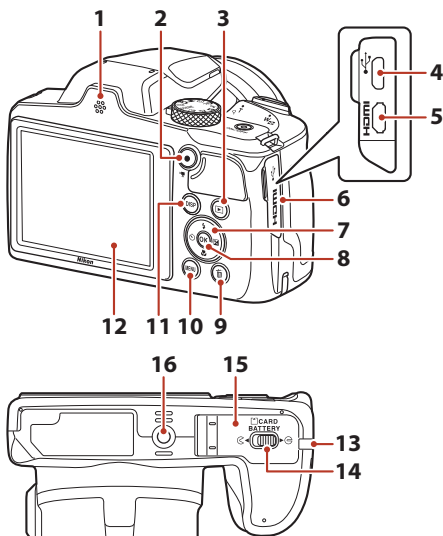

1	Громкоговоритель	10	Кнопка MENU (меню)97
2	Кнопка ● (📹 видеосъемка)..... 76	11	Кнопка DISP (отображение индикаторов)..... 4
3	Кнопка ▶ (просмотр).....20	12	Монитор..... 4
4	Разъем микро-USB 13, 87		Крышка разъема питания (для подключения дополнительного сетевого блока питания) 171
5	Разъем HDMI micro (тип D).....87	13	Запирающий рычаг12
6	Крышка разъема 13, 87	14	Батарейный отсек/ крышка гнезда для карты памяти.....12
7	Мультиселектор*97	15	Штативное гнездо 178
8	Кнопка OK (сделать выбор).....97		
9	Кнопка 🗑 (удалить).....21		

* В данном руководстве нажатие вверх, вниз, влево или вправо на мультиселекторе изображается как ▲, ▼, ◀ или ▶, соответственно.



Монитор

Информация, отображаемая на экране съемки или просмотра, зависит от настроек фотокамеры и выполняемой операции.

Отображение другой информации на экране (кнопка DISP)

Чтобы переключить информацию, отображающуюся на экране во время съемки или просмотра, нажмите кнопку **DISP** (отображение индикаторов).

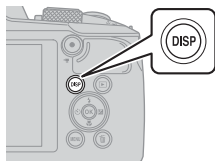

Для съемки



Показать информацию

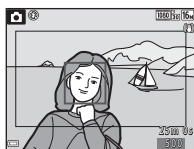

Кадр видеоролика
На кадре отображается информация о длине видеоролика.



Скрыть информацию

Для просмотра



Показать информацию

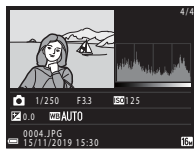

Информация об уровне тональности (кроме видеороликов)
Отображение гистограммы, а также данных об уровне тональности и съемочной информации (📖9).



Скрыть информацию



Для съемки

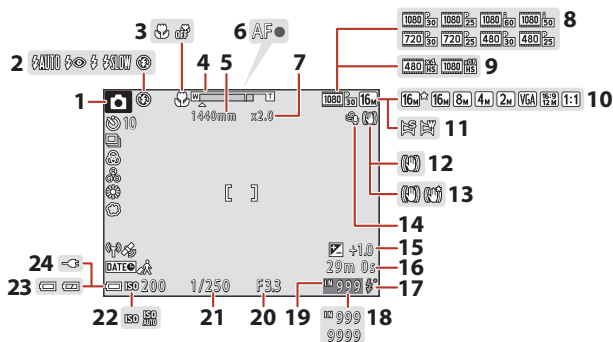

1	Режим съемки.....	24	14	Подавл. шумов от ветра.....	123
2	Режим вспышки.....	47	15	Величина коррекции экспозиции	25, 41, 51
3	Режим макросъемки.....	50	16	Оставшееся время записи видеоролика.....	76
4	Индикатор зума.....	50, 52	17	Индикатор готовности вспышки.....	47
5	Фокусное расстояние (в формате 35мм [135]).....	52	18	Число оставшихся кадров (фотографии).....	17
6	Индикатор фокусировки.....	18	19	Индикатор внутренней памяти.....	17
7	Увеличение с помощью цифрового зума.....	52	20	Число f.....	54
8	Параметры видео (видеоролики с нормальной скоростью).....	117	21	Выдержка.....	54
9	Параметры видео (видеоролики HS)	118	22	Чувствительность ISO.....	110
10	Режим изображения.....	104	23	Индикатор уровня заряда батареи....	17
11	Простая панорама.....	36		Индикатор подключения сетевого зарядного устройства	
12	Символ подавления вибраций при фотосъемке.....	138	24	Индикатор подключения сетевого блока питания	
13	Символ подавления вибраций при видеосъемке.....	122			



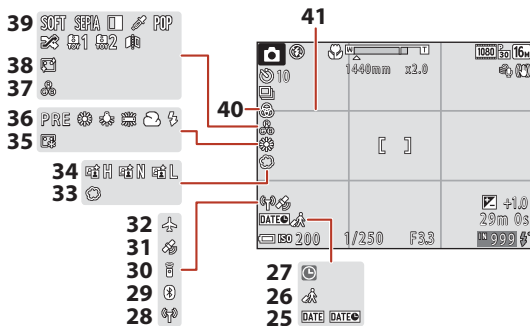

25	Штамп с датой.....	136	33	Софт-фильтр.....	41
26	Символ пункта назначения.....	133	34	Активный D-Lighting	25
27	Индикатор «Дата не установлена»	149	35	Тон кожи	41
28	Индикатор связи по Wi-Fi.....	130	36	Баланс белого	106
29	Индикатор связи Bluetooth.....	131	37	Оттенок.....	25
30	Подключенный пульт управления Bluetooth.....	174	38	Смягчение тона кожи	41
31	Получение данных о местоположении	144	39	Специальные эффекты.....	81
32	Режим полета.....	130	40	Насыщенность	25
			41	Сетка кадрирования.....	135



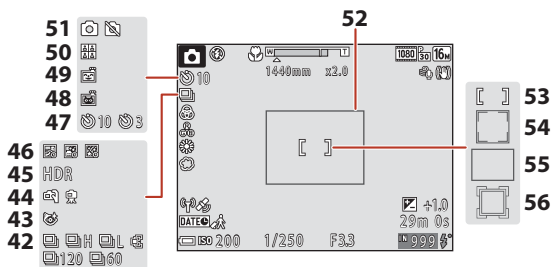

<p>42 Режим непрерывной съемки 34, 108</p> <p>43 Символ отслеживания моргания..... 116</p> <p>44 С рук/со штатива 28, 29</p> <p>45 Освещение сзади (HDR)..... 30</p> <p>46 Мультиэксп. с осветл..... 31</p> <p>47 Индикатор автоспуска 49</p> <p>48 Автоспуск для пор. пит. 34</p> <p>49 Таймер улыбки 43</p> <p>50 Собственный фотоколлаж..... 44, 115</p> <p>51 Съемка фотографий (в режиме записи видеороликов)..... 79</p>	<p>52 Граница кадрирования (Луна, сюжетный режим Наблюдение за птицами или кнопка возврата зуммирования) 35, 53</p> <p>53 Зона фокусировки (ручная фокусировка, фокусировка по центру) 58, 111</p> <p>54 Зона фокусировки (распознавание лиц, распознавание домашних питомцев) 34, 41, 56, 111</p> <p>55 Зона фокусировки (АФ с обнаружением объекта) 55, 112</p> <p>56 Зона фокусировки (ведение объекта) 112, 113</p>
---	--



Для просмотра

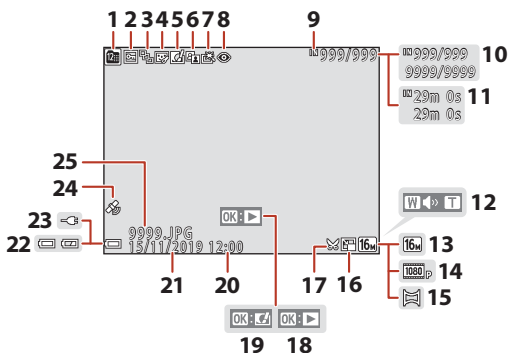

1	Список по дате.....	66	14	Параметры видео.....	117
2	Символ защиты.....	126	15	Простая панорама.....	38
3	Отображение последовательности (если выбран параметр Отдельные снимки).....	128	16	Символ уменьшенного снимка.....	73
4	Символ «глянцевого» ретуширования.....	71	17	Символ кадрирования.....	64, 74
5	Символ быстрых эффектов.....	69		Разметка просмотра простой панорамы	
6	Символ D-Lighting.....	70	18	Разметка просмотра последовательности	
7	Символ быстрой обработки.....	70		Разметка просмотра видеоролика	
8	Символ подавления эффекта «красных глаз».....	71	19	Разметка быстрых эффектов	
9	Индикатор внутренней памяти.....	17	20	Время записи	
10	Номер текущего снимка/ общее количество изображений		21	Дата записи	
11	Продолжительность видеоролика или истекшее время просмотра		22	Индикатор уровня заряда батареи....	117
12	Индикатор громкости.....	83		Индикатор подключения сетевого зарядного устройства	
13	Режим изображения.....	104	23	Индикатор подключения сетевого блока питания	
			24	Индикатор записанных данных о местоположении.....	144
			25	Номер и тип файла.....	170



Отображение информации об уровне тональности

Потерю контрастных деталей в светлых и затемненных участках можно определить по отображенной гистограмме или отображенному уровню тональности. Эти данные позволят отрегулировать яркость изображения с помощью таких функций, как коррекция экспозиции.

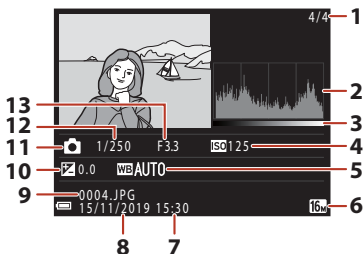

1	Номер текущего снимка/ общее количество изображений	8	Дата записи	14, 133	
2	Гистограмма ¹	9	Номер и тип файла	170	
3	Уровень тональности ²	10	Величина коррекции экспозиции.....	51	
4	Чувствительность ISO	110	11	Режим съемки	24
5	Баланс белого	106	12	Выдержка	54
6	Режим изображения	104	13	Число f	54
7	Время записи	14, 133			

- ¹ Гистограмма представляет собой график, на котором показано распределение тонов в изображении. Горизонтальная ось соответствует яркости пикселей: темные тоны расположены слева, а светлые — справа. На вертикальной оси показано число пикселей.
- ² Уровень тональности показывает, каков уровень яркости.



Начало работы

Закрепление ремня и крышки объектива	11
Установка батареи и карты памяти	12
Зарядка батареи.....	13
Настройка фотокамеры	14



Закрепление ремня и крышки объектива

Прикрепите крышку объектива к ремню, а затем прикрепите ремень к фотокамере.

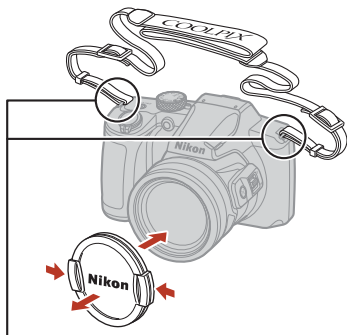
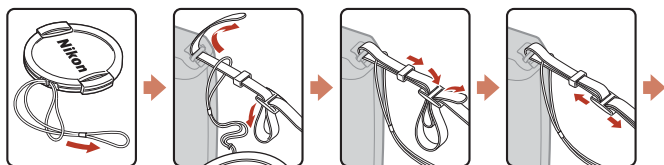

Закрепите ремень в двух местах.

Крышка объектива

Когда фотокамера не используется, прикрепляйте крышку объектива к объективу для его защиты.



Установка батареи и карты памяти



- Проверив ориентацию клемм батареи, сдвиньте оранжевую защелку батареи (3) и до упора вставьте батарею внутрь (4).
- Вставьте карту памяти до щелчка (5).
- Будьте внимательны: установка батареи или карты памяти в неправильном направлении или несоблюдение полярности может привести к неисправности.
- Если переключатель защиты от записи карты памяти находится в положении блокирования, вы не сможете делать снимки, удалять изображения или форматировать карту памяти.
- Данные фотокамеры, включая изображения и видеоролики, можно сохранять на карте памяти или во внутренней памяти. Чтобы использовать внутреннюю память, извлеките карту памяти.

✓ Форматирование карты памяти

При первой установке в фотокамеру карты памяти, которая ранее использовалась в другом устройстве, обязательно отформатируйте ее с помощью этой фотокамеры.

- **Помните, что форматирование карты памяти безвозвратно удаляет все изображения и другие данные, сохраненные на карте памяти.** Перед форматированием не забудьте скопировать с карты памяти все изображения, которые требуется сохранить.
- Вставьте карту памяти в фотокамеру, нажмите на кнопку **MENU** и выберите **Форматир. карточек** в меню настройки (📖97).

Извлечение батареи или карты памяти

Выключите фотокамеру. Убедитесь, что индикатор включения питания и экран выключены, а затем откройте крышку батарейного отсека/гнезда для карты памяти.

- Для извлечения батареи сдвиньте защелку батареи.
- Аккуратно нажмите на карту памяти в фотокамере, чтобы частично извлечь ее.
- Обращайтесь с фотокамерой, батареей и картой памяти осторожно: если фотокамера только что использовалась, они могут быть горячими.
- В режиме связи со смарт-устройством по **Bluetooth** в меню параметров сети (📖97) → **Отсылать при выключ.** индикатор включения питания будет гореть, даже если фотокамера выключена.



Зарядка батареи

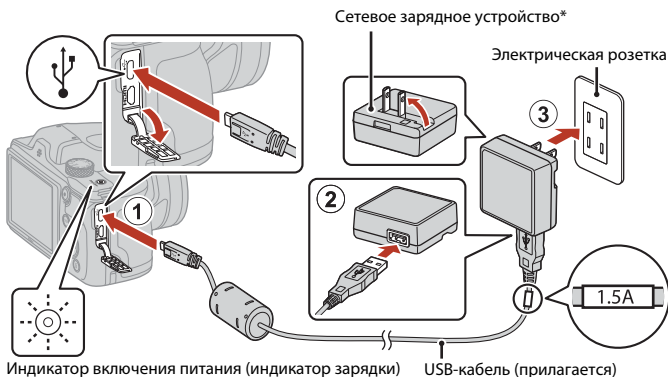

* В зависимости от страны или региона приобретения в комплект может входить сетевой переходник. Форма сетевого переходника зависит от страны или региона приобретения фотокамеры.

- Зарядка начинается при подключении фотокамеры с установленной батареей к электрической розетке, как показано на рисунке. При нормальной зарядке батареи индикатор включения питания (индикатор зарядки) медленно мигает.
- После завершения зарядки индикатор включения питания (индикатор зарядки) гаснет. Отсоедините сетевое зарядное устройство от электрической розетки и отсоедините USB-кабель.

Время зарядки составляет примерно 2 часа для полностью разряженной батареи.

- Если индикатор включения питания (индикатор зарядки) быстро мигает, батарея не заряжается. Возможные причины этой неполадки перечислены ниже.
 - Температура окружающей среды не подходит для зарядки.
 - Неправильно подключен USB-кабель или сетевое зарядное устройство.
 - Батарея повреждена.

✓ Примечания относительно USB-кабеля

- Не используйте USB-кабель, отличный от UC-E21. Использование USB-кабеля, отличного от UC-E21, может привести к перегреву, возгоранию или поражению электрическим током.
- Проверьте форму и направление штекеров, не вставляйте и не вынимайте штекеры под углом.



✓ Примечания относительно зарядки батареи

- Фотокамеру можно использовать во время зарядки батареи, однако при этом увеличивается время зарядки. Во время эксплуатации фотокамеры индикатор включения питания (индикатор зарядки) выключается.
- Ни при каких обстоятельствах не используйте марку или модель сетевого блока питания, отличную от сетевого зарядного устройства EH-73P, и не используйте имеющейся в продаже сетевой блок питания USB или зарядное устройство для мобильного телефона. Несоблюдение этой меры предосторожности может привести к перегреву или повреждению фотокамеры.

Настройка фотокамеры

При первом включении фотокамеры отображаются экраны настройки языка дисплея и часов.

1 Включите фотокамеру.

- Воспользуйтесь мультиселектором для выбора и регулировки настроек.

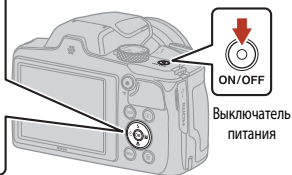
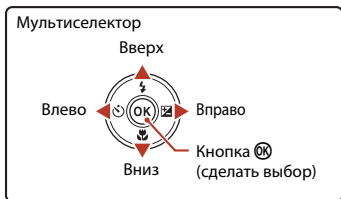

- Отобразится экран выбора языка. С помощью кнопок ▲▼ на мультиселекторе выберите язык и нажмите кнопку OK для подтверждения выбора. Перечень доступных языков зависит от страны и региона.

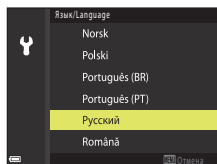

2 Выберите Да и нажмите кнопку OK.

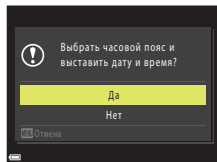

3 Укажите местный часовой пояс и нажмите кнопку **OK**.

- Нажмите ▲, чтобы задать летнее время. Если этот параметр включен, устанавливается время на один час раньше и отображается символ ☀. Нажмите ▼, чтобы выключить режим летнего времени и перевести время на час позже.

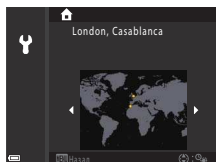

4 С помощью кнопок ▲▼ выберите формат даты, а затем нажмите кнопку **OK**.

5 Введите текущие дату и время на часах фотокамеры, затем нажмите кнопку **OK**.

- Нажимайте ◀▶ для выделения элементов, а ▲▼ — для их изменения.
- Выберите поле минут и нажмите кнопку **OK** для подтверждения настройки.

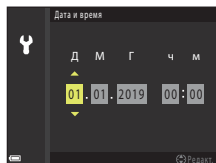

6 При отображении соответствующего запроса выберите **Да** и нажмите кнопку **OK**.

- По завершении настройки фотокамера переключается на экран съемки.

Настройка языка

Язык можно изменить в любое время с помощью параметра **Язык/Language** в меню настройки **Y** (📖97).

Изменение часового пояса и даты

Выберите **Часовой пояс и дата** в меню настройки **Y**.

В **Часовой пояс** время устанавливается на час раньше в период летнего времени и переводится назад в остальное время года.





Основные действия с фотокамерой для съемки и просмотра

Съемка изображений	17
Просмотр изображений	20
Удаление изображений	21





Съемка изображений

 (автоматический режим) используется ниже в качестве примера.

 (автоматический режим) позволяет выполнять обычную съемку в самых различных условиях съемки.

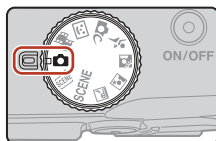
1 Поверните диск выбора режимов в положение .



- Индикатор уровня заряда батареи
: высокий уровень заряда батареи.
: низкий уровень заряда батарей.
- Число оставшихся кадров
Если карта памяти не установлена, отображается символ , и изображения сохраняются во внутренней памяти.
- Для переключения информации, отображаемой на экране, нажимайте кнопку **DISP** (отображение индикаторов).

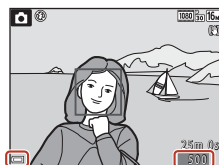

Индикатор уровня заряда батареи

Число оставшихся кадров

2 Держите фотокамеру неподвижно.

- Не допускайте, чтобы пальцы или другие предметы закрывали объектив, вспышку, вспомогательную подсветку АФ, микрофон или громкоговоритель.

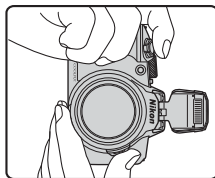
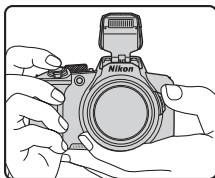

3 Скомпонуйте кадр.

- Поверните кнопку зуммирования или боковую кнопку зуммирования, чтобы изменить положение зума.
- Если объект съемки потерян при положении телефото объектива, нажмите кнопку  (возврат зуммирования), чтобы временно увеличить угол обзора и тем самым упростить компоновку кадра.

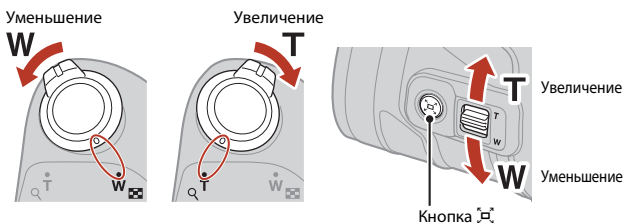

4 Нажмите спусковую кнопку затвора наполовину.

- Нажатие спусковой кнопки затвора наполовину означает нажатие и удержание кнопки в положении, при котором ощущается небольшое сопротивление.
- Когда объект съемки находится в фокусе, зона фокусировки или индикатор фокусировки отображается зеленым цветом.
- При использовании цифрового зума фотокамера фокусируется в центре кадра, и зона фокусировки не отображается.
- Если зона или индикатор фокусировки мигает, это значит, что фотокамера не может выполнить фокусировку. Измените компоновку кадра и попробуйте снова нажать спусковую кнопку затвора наполовину.

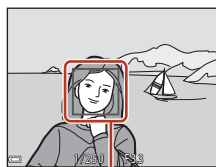
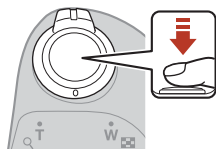

Зона фокусировки

5 Не отпуская палец, нажмите спусковую кнопку затвора до конца.



✓ **Примечания относительно сохранения изображений или видеороликов**

Во время сохранения изображений или видеороликов мигает индикатор, показывающий число оставшихся кадров или оставшееся время записи, либо отображается надпись

Подождите, пока камера закончит запись. Когда индикатор мигает, **не открывайте крышку батарейного отсека/гнезда для карты памяти и не извлекайте батарею или карту памяти.** Несоблюдение этого правила может привести к потере данных или повреждению фотокамеры или карты памяти.

✎ **Функция Авто выкл.**

- Если примерно в течение одной минуты не выполняется никаких операций, экран выключается, фотокамера переходит в режим ожидания, а затем начинает мигать индикатор включения питания. Фотокамера выключается, если находится в режиме ожидания приблизительно в течение трех минут.
- Чтобы снова включить экран фотокамеры, находящейся в режиме ожидания, выполните любую операцию (например, нажмите выключатель питания или спусковую кнопку затвора).

✎ **Использование штатива**

- Рекомендуется использовать штатив для обеспечения устойчивости фотокамеры в следующих ситуациях.
 - когда при съемке в темных местах вспышка опущена, или же выбран режим съемки, в котором вспышка не срабатывает;
 - Зум установлен в положение телефото.
- При использовании штатива для стабилизации фотокамеры во время съемки для параметра **Фотография VR** установите значение **Выкл.** в меню настройки (☰97) для предотвращения потенциальных ошибок, вызванных данной функцией.

Использование вспышки

Если необходимо воспользоваться вспышкой (например, при съемке в условиях плохого освещения, а также когда объект съемки освещен сзади), активируйте вспышку вручную.

- Открыв экран съемки, воспользуйтесь кнопками мультиселектора ▲ (⚡), чтобы настроить режим вспышки. Чтобы вспышка срабатывала всегда, выберите режим ⚡ (заполняющая вспышка).
- Если вспышка не используется, осторожно опустите ее вниз.

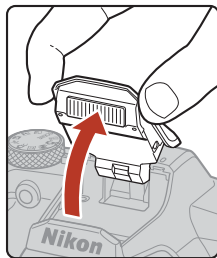

Запись видеороликов

Откройте экран съемки и нажмите кнопку ● (📹 запись видео), чтобы начать запись видеоролика. Нажмите кнопку ● (📹) еще раз для завершения записи.

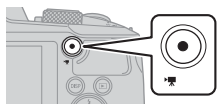





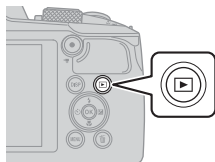

Просмотр изображений

1 Чтобы войти в режим просмотра, нажмите кнопку (просмотр).

- Если фотокамера выключена, ее можно включить в режиме просмотра, нажав и удерживая кнопку .



2 Выберите мультиселектором изображение для отображения.

- Нажмите и удерживайте кнопки    для быстрой прокрутки изображений.
- Для переключения информации, отображаемой на экране, нажимайте кнопку **DISP** (отображение индикаторов).
- Для просмотра записанного видеоролика нажмите кнопку .
- Для перехода в режим съемки нажмите кнопку  или спусковую кнопку затвора.
- Если в режиме полнокадрового просмотра отображается символ  , можно нажать кнопку , чтобы применить к изображению какой-либо эффект.

Просмотр предыдущего изображения



Просмотр следующего изображения

- В режиме полнокадрового просмотра перемещайте рычажок зуммирования в направлении  для увеличения изображения.







- В режиме полнокадрового просмотра перемещайте рычажок зуммирования в направлении  для переключения в режим просмотра уменьшенных изображений и отображения на экране нескольких изображений.

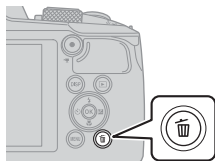

Удаление изображений

- 1** В режиме просмотра нажмите кнопку  (удалить), чтобы удалить показываемое на экране изображение.



- 2** Кнопками мультиселектора   выберите способ удаления и нажмите кнопку .

- Чтобы отменить операцию удаления, нажмите кнопку MENU.

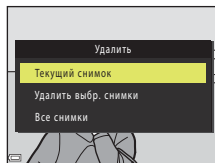

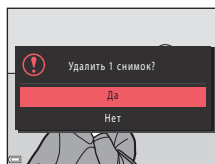

- 3** Выберите **Да** и нажмите кнопку .

- Восстановить удаленные изображения невозможно.



Удаление последовательности снимков

- Изображения, снятые в режиме непрерывной съемки, в режиме мультискпозиции с освещением, в творческом режиме или же с помощью функции собственного фотоколлажа, сохраняются в виде последовательности, и в режиме просмотра отображается только одно изображение (основное изображение) в последовательности (настройка по умолчанию).
- Если на экране показан основной снимок последовательности, можно удалить все снимки, входящие в последовательность, нажав на кнопку .
- Чтобы удалить отдельные изображения в последовательности, нажмите кнопку  для отображения изображений по одному, а затем нажмите кнопку .







Удаление сделанного изображения в режиме съемки

В режиме съемки нажмите на кнопку , чтобы удалить последний сохраненный снимок.



Экран выбора изображений для удаления

1 С помощью мультиселектора  выберите изображение для удаления.

- Переместите рычажок зуммирования () в направлении **T** () , чтобы включить режим полнокадрового просмотра, или в направлении **W** () , чтобы включить режим просмотра уменьшенных изображений.

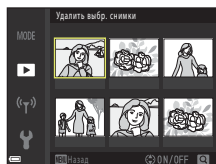

2 С помощью   выберите **ON** или **OFF**.

- Если выбрано **ON**, под выбранным изображением появляется символ. Повторите шаги 1 и 2 для выбора дополнительных изображений.

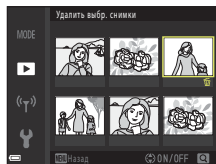

3 Нажмите кнопку , чтобы подтвердить сделанный выбор.

- Отображается окно подтверждения. Следуйте инструкциям на экране.



Функции съемки

Выбор режима съемки.....	24
Режим  (авто).....	25
Сюжетный режим (съемка в соответствии с условиями съемки).....	27
Творческий режим (применение эффектов в процессе съемки).....	39
Режим интеллектуального портрета (улучшение лиц при съемке).....	41
Режим вспышки, Автоспуск, Режим макросъемки и коррекция экспозиции: настройка.....	46
Режим вспышки.....	47
Автоспуск.....	49
Режим макросъемки (макросъемка).....	50
Поправка экспозиции (Регулировка яркости).....	51
Использование зума.....	52
Фокусировка.....	54
Настройки по умолчанию (режим вспышки, Автоспуск и режим макросъемки).....	59
Функции, одновременное использование которых при съемке невозможно.....	61



Выбор режима съемки

Можно поворачивать диск выбора режимов, чтобы совместить нужный режим съемки с меткой индикатора на корпусе фотокамеры.

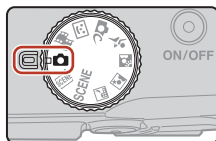

- **Режим  (Авто)**

В этом режиме можно выполнять обычную съемку в самых различных условиях.

- **Режимы SCENE,  (сюжетные)**

Выбрав любой сюжетный режим, основанный на условиях съемки, можно делать снимки с настройками, соответствующими этим условиям.

- **SCENE:** нажмите кнопку **MENU** и выберите режим съемки.

-  (автосюжет): Фотокамера, наведенная на объект съемки, определяет условия съемки, и выбираются настройки, соответствующие этим условиям.

-  (ночной пейзаж): используйте этот режим для съемки ночных пейзажей.

-  (ночной портрет): используйте этот режим для портретной съемки с фоновыми деталями в вечернее или в ночное время.

-  (освещение сзади): используйте этот режим для съемки освещенных сзади объектов.

-  (спорт): используйте этот режим для съемки спорта.

- **Режим  (творческий)**

Фотокамера одновременно сохраняет в одном снимке четыре изображения с эффектами и одно изображение без эффектов.

- **Режим  (Интеллект. портрет)**

Используйте «глянцевое» ретуширование для улучшения лиц во время съемки; используйте таймер улыбки и собственный фотоколлаж для съемки фотографий.

- **Режим  (Короткий видеоролик)**

Фотокамера создает короткий видеоролик продолжительностью до 30 секунд (**1080p 30 1080/30p** или **1080p 25 1080/25p**), записывая и автоматически объединяя несколько видеороликов, продолжительность каждого из которых составляет несколько секунд.

Отображение справки

При изменении режима съемки или во время отображения экрана настроек отображаются описания функций.

Нажмите спусковую кнопку затвора наполовину, чтобы быстро перейти в режим съемки.

Описания можно отобразить или скрыть с помощью команды **Отображение справки** в разделе **Настройка монитора** меню настройки (97).



Режим (авто)

В этом режиме можно выполнять обычную съемку в самых различных условиях.

- Зона автофокусировки неодинакова и зависит от настройки **Режим зоны АФ** (111). По умолчанию установлено значение **АФ с обнаруж. объекта** (55).

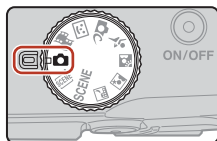

Функции, доступные в режиме (авто)

- Пользовательский слайдер (25)
- Режим вспышки (47)
- Автоспуск (49)
- Режим макросъемки (50)
- Меню съемки (104, 106)







Использование пользовательского слайдера

Во время съемки можно регулировать яркость (коррекция экспозиции), насыщенность, оттенок и настраивать функцию «Активный D-Lighting».

- 1 Нажмите кнопку мультиселектора .



- 2 Кнопками   выберите пункт меню.

-  **Тон**: регулировка оттенка (красноватый/ синеватый) всего изображения.
-  **Насыщенность**: регулировка насыщенности всего изображения.
-  **Яркость (Эксп. +/-)**: регулировка яркости всего изображения.
-  **Активный D-Lighting**: снижение потери деталей в светлых и затененных участках. Выберите уровень интенсивности —  **H** («Высокий»),  **N** («Нормальный») или  **L** («Низкий»).

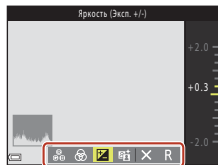

3 Кнопками ▲▼ отрегулируйте уровень.

- Результаты можно просмотреть на экране.
- Чтобы выбрать другой пункт, вернитесь к шагу 2.
- Чтобы скрыть слайдер, выберите **X Выход**.
- Чтобы отменить все настройки, выберите **R Сброс** и нажмите кнопку **OK**. Вернитесь к шагу 2 и выполните настройки еще раз.

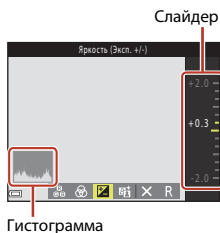

4 После завершения настроек нажмите кнопку **OK**.

- Настройки применяются, и фотокамера выполняет возврат на экран съемки.

Настройки пользовательского слайдера

- При использовании функции **Активный D-Lighting** при определенных условия съемки может усилиться шум (произвольные высвеченные пиксели, неоднородность цветов, линии), вокруг ярких объектов могут появиться темные тени, а вокруг темных объектов — яркие области.
- При использовании функции **Активный D-Lighting** в зависимости от объекта могут выпадать оттенки при переходе от одного цвета к другому.
- Эта функция может быть недоступна для использования в сочетании с другими функциями (📖61).
- Описанные ниже настройки сохраняются в памяти фотокамеры даже после ее выключения.
 - **Тон**
 - **Насыщенность**
 - **Яркость (Эксп. +/-)**
 - **Активный D-Lighting**
- Для получения дополнительной информации см. раздел «Использование гистограммы» (📖51).

Активный D-Lighting и D-Lighting. Сравнение

- При использовании функции **Активный D-Lighting** изображения создаются с уменьшением потерь деталей в светлых участках, а при их сохранении выполняется корректировка тональности.
- При использовании параметра **D-Lighting** (📖70) в меню просмотра корректируется тон сохраненных изображений.



Сюжетный режим (съемка в соответствии с условиями съемки)

Выбрав любой сюжетный режим, основанный на условиях съемки, можно делать снимки с настройками, соответствующими этим условиям.

SCENE (автовывбор сюжета) (📖28)

Фотокамера, наведенная на объект съемки, определяет условия съемки, и выбираются настройки, соответствующие этим условиям.



- 🌃 Ночной пейзаж^{1,2} (📖28),
- 👤 Ночной портрет (📖29),
- 🏠 Освещение сзади² (📖30),
- 🏃 Спорт² (📖30)

Поверните диск выбора режимов в положение 🌃, 🏠 или 🏃 и выполните съемку.

SCENE

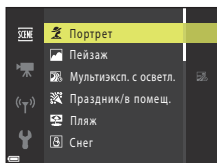
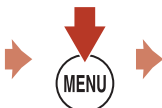
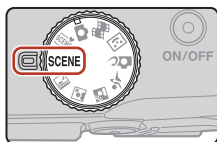

Нажмите кнопку **MENU**, чтобы открыть меню сюжетов, и выберите один из следующих сюжетных режимов с помощью мультиселектора.

👤 Портрет (настройка по умолчанию)	🌿 Макро (📖32)
🌃 Пейзаж ^{1,2}	🍴 Еда (📖33)
📷 Мультиэксп. с осветл. ³ (📖31)	🎆 Фейерверк ^{4,5} (📖33)
🏠 Праздник/в помещ. ² (📖32)	🏠 Простая панорама ² (📖36)
🏖️ Пляж ²	🐾 Портрет питомца (📖34)
❄️ Снег ²	🌕 Луна ² (📖35)
🌅 Закат ^{2,4}	🐦 Наблюд. за птицами ² (📖35)
🌄 Сумерки/рассвет ^{1,2,4}	











- ¹ Фотокамера фокусируется на бесконечности.
- ² Фотокамера фокусируется на зоне, находящейся в центре кадра.
- ³ Поскольку используется длительная выдержка, рекомендуется применять штатив.
- ⁴ Поскольку используется длительная выдержка, рекомендуется применять штатив. Если для обеспечения устойчивости фотокамеры во время съемки используется штатив, установите меню настройки для параметра **Фотография VR** (📖138) значение **Выкл.**
- ⁵ Фокус устанавливается на бесконечности.





Сюжетный режим. Советы и примечания



Автовыбор сюжета

- Фотокамера, наведенная на объект съемки, определяет условия съемки, и выбираются настройки, соответствующие этим условиям.

	Портрет (для съемки портретов одного или двух человек крупным планом)
	Портрет (для съемки портретов большого числа людей или изображений, в которых фон занимает значительную часть кадра)
	Пейзаж
	Ночной портрет* (для съемки портретов одного или двух человек крупным планом)
	Ночной портрет* (для съемки портретов большого числа людей или изображений, в которых фон занимает значительную часть кадра)
	Ночной пейзаж*
	Макро
	Освещение сзади (для съемки объектов, отличных от людей)
	Освещение сзади (для съемки портретов)
	Другие условия съемки



- * Снимается одно изображение с длинной выдержкой.
- В некоторых условиях съемки фотокамере не удастся выбрать нужные настройки. В этом случае выберите другой режим съемки (24).
- Если используется цифровой зум, символ режима съемки изменяется на .

Ночной пейзаж

- Нажмите кнопку **MENU** для выбора  **С рук** или  **Со штатива** в пункте **Ночной пейзаж**.
-  **С рук** (настройка по умолчанию):
 - В тот момент, когда символ  на экране съемки отображается зеленым цветом, нажмите спусковую кнопку затвора до конца, чтобы сделать серию снимков, которые затем будут объединены в единое изображение и сохранены.
 - В тот момент, когда символ  на экране съемки отображается белым цветом, нажмите спусковую кнопку затвора до конца, чтобы сделать один снимок.
 - Нажав спусковую кнопку затвора до конца, держите фотокамеру в устойчивом положении до тех пор, пока не отобразится фотография. После съемки не выключайте фотокамеру, пока экран не переключится на экран съемки.
 - Угол зрения (т. е. область, видимая в кадре) в сохраненном снимке может быть уже, чем изображение на экране в момент съемки.
 - При некоторых условиях непрерывная съемка может оказаться невозможной.
-  **Со штатива**:
 - При нажатии спусковой кнопки затвора до конца делается один снимок с длинной выдержкой.
 - Подавление вибраций отключено, даже если для параметра **Фотография VR** (138) в меню настройки установлено значение **Вкл.**



Ночной портрет

- Перед съемкой поднимите вспышку.
- Нажмите кнопку **MENU** для выбора  **С рук** или  **Со штатива** в пункте **Ночной портрет**.
-  **С рук** (настройка по умолчанию):
 - В тот момент, когда символ  на экране съемки отображается зеленым цветом, нажмите спусковую кнопку затвора до конца, чтобы сделать серию снимков, которые затем будут объединены в единое изображение и сохранены.
 - В тот момент, когда символ  на экране съемки отображается белым цветом, нажмите спусковую кнопку затвора до конца, чтобы сделать один снимок.
 - Нажав спусковую кнопку затвора до конца, держите фотокамеру в устойчивом положении до тех пор, пока не отобразится фотография. После съемки не выключайте фотокамеру, пока экран не переключится на экран съемки.
 - Если во время непрерывной съемки объект движется, изображение может получиться искаженным, размытым или с частичным перекрытием объектов.
 - При некоторых условиях непрерывная съемка может оказаться невозможной.
-  **Со штатива:**
 - При нажатии спусковой кнопки затвора до конца делается один снимок с длинной выдержкой.
 - Подавление вибраций отключено, даже если для параметра **Фотография VR**  138) в меню настройки установлено значение **Вкл.**



Освещение сзади

- Нажмите кнопку **MENU** для выбора **Вкл.** или **Выкл.**, чтобы включить или отключить функцию высокого динамического диапазона (HDR) в **HDR** в зависимости от условий съемки.
- **Выкл.** (настройка по умолчанию): вспышка срабатывает, чтобы объект съемки не оказался скрытым в тени. Перед съемкой поднимите вспышку.
 - Нажмите спусковую кнопку затвора до конца, чтобы снять одно изображение.
- **Вкл.:** используется, если в одном и том же кадре есть и очень светлые, и очень темные области.
 - Если разница между светлыми и темными областями велика, значок HDR на экране съемки становится зеленым.
 - Если нажать спусковую кнопку затвора до конца, фотокамера выполнит съемку в непрерывном режиме и сохранит следующие два снимка:
 - Изображение без HDR
 - Композитное HDR-изображение, в котором минимизируются потери деталей в ярких или в затененных областях кадра
 - Нажав спусковую кнопку затвора до конца, держите фотокамеру в устойчивом положении до тех пор, пока не отобразится фотография. После съемки не выключайте фотокамеру, пока экран не переключится на экран съемки.
 - Угол зрения (т. е. область, видимая в кадре) в сохраненном снимке может быть уже, чем изображение на экране в момент съемки.
 - При некоторых условиях съемки вокруг ярких объектов могут появляться темные тени или же яркие области — вокруг темных объектов.
 - Если создать композитное HDR-изображение невозможно, фотокамера сохранит композитное изображение без HDR и изображение, в котором затененные области будут откорректированы с помощью функции D-Lighting (70).
 - Если памяти достаточно для сохранения только одного изображения, то сохраняется только изображение, обработанное при съемке с помощью функции D-Lighting, с откорректированными затененными областями.

HDR. Примечания

Рекомендуется использовать штатив. Если для обеспечения устойчивости фотокамеры во время съемки используется штатив, установите в меню настройки для параметра **Фотография VR** (138) значение **Выкл.**





Спорт



- когда спусковая кнопка затвора удерживается нажатой до конца, выполняется непрерывная съемка.
- Фотокамера может выполнять непрерывную съемку приблизительно до 7 изображений с частотой около 7,7 кадров в секунду (при выборе для параметра **Режим изображения** значения  **4608 x 3456**).
- Частота кадров при непрерывной съемке может снижаться в зависимости от выбранного режима для текущего снимка, установленной карты памяти или условий съемки.
- Фокусировка, экспозиция и оттенок для второго и последующих изображений фиксируются на значениях, заданных для первого изображения.



Функции съемки



SCENE → Мультиэксп. с осветлен.

- Фотокамера автоматически снимает движущиеся объекты с регулярными интервалами, сравнивает каждое изображение и объединяет только яркие области, а затем сохраняет их как одно изображение. Снимаются следы света (например, перемещение автомобильных фар или движение звезд).
- На экране, который отображается при выборе параметра  Мультиэксп. с осветлен., выберите  Ноч. пейзаж+сл. света,  Ноч. пейзаж+сл. звезд или  Следы звезд

Параметр	Описание
 Ноч. пейзаж+сл. света	Используйте для съемки движущихся автомобильных фар на фоне ночного пейзажа. <ul style="list-style-type: none"> • Фотокамера фокусируется на зоне, находящейся в центре кадра. • Снимки создаются с выдержкой 4 секунды. После того, как сделано 50 снимков, фотокамера автоматически прекращает съемку. • Для каждых 10 сделанных снимков автоматически сохраняется одно объединенное изображение с перекрывающимися следами.
 Ноч. пейзаж+сл. звезд	Используется для съемки движения звезд на фоне ночного пейзажа. <ul style="list-style-type: none"> • Фокус устанавливается на бесконечности. • Снимки создаются с выдержкой 20 секунд примерно каждые 5 секунд. После того, как сделано 300 снимков, фотокамера автоматически прекращает съемку. • Для каждых 30 сделанных снимков автоматически сохраняется одно объединенное изображение с перекрывающимися следами.
 Следы звезд	Используйте для съемки движения звезд. <ul style="list-style-type: none"> • Фокус устанавливается на бесконечности. • Снимки создаются с выдержкой 25 секунд примерно каждые 5 секунд. После того, как сделано 300 снимков, фотокамера автоматически прекращает съемку. • Для каждых 30 сделанных снимков автоматически сохраняется одно объединенное изображение с перекрывающимися следами.

- Во время интервала съемки экран может выключиться. Когда экран выключен, индикатор включения питания горит.
- Чтобы закончить съемку, прежде чем она прекратится автоматически, нажмите кнопку  при включенном экране.
- После получения нужных следов прекратите съемку. Если продолжить съемку, детали в скомпонованных областях могут быть потеряны.
- Изображения автоматически сохраняются во время съемки. Изображения, скомпонованные по окончании съемки, группируются в последовательность, и первое сохраненное изображение используется в качестве основного (67).



✓ **Мультиэкспозиция с освещением. Примечания**

- Фотокамера не может делать снимки, если не установлена карта памяти.
- Не поворачивайте диск выбора режимов и не извлекайте карту памяти вплоть до окончания съемки.
- Во избежание неожиданного отключения фотокамеры используйте достаточно заряженную батарею.
- Коррекцию экспозиции использовать нельзя (📖51).
- При использовании функции 🌃 **Ноч. пейзаж+сл. звезд** или 🌠 **Следы звезд** предельный угол зрения для телескопического положения объектива равен углу зрения объектива диаметром ок. 500 мм (в формате 35мм [135]).
- Подавление вибраций отключено независимо от значения параметра **Фотография VR** (📖138) в меню настройки.

📌 **Оставшееся время**

Время, оставшееся до автоматического прекращения съемки, можно проверить на экране.

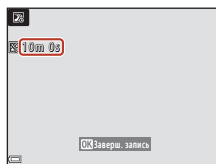

SCENE → 🎉 Праздник/в помещ.

- Во избежание отрицательного воздействия дрожания фотокамеры на качество изображений держите фотокамеру неподвижно. Если для обеспечения устойчивости фотокамеры во время съемки используется штатив, установите в меню настройки для параметра **Фотография VR** (📖138) значение **Выкл.**

SCENE → 📷 Макро

- Включается режим макросъемки (📖50), и фотокамера автоматически приводит зум в ближайшее положение, в котором возможна фокусировка.
- Зону фокусировки можно перемещать. Нажмите кнопку **OK**, с помощью кнопок мультиселектора ▲▼◀▶ переместите зону фокусировки и нажмите кнопку **OK**, чтобы применить настройку.



SCENE → 📷 Да

- Включается режим макросъемки (📖50), и фотокамера автоматически приводит зум в ближайшее положение, в котором возможна фокусировка.
- Для регулировки оттенка используются кнопки мультиселектора ▲▼. Настройка оттенка сохраняется в памяти фотокамеры даже после ее выключения.
- Зону фокусировки можно перемещать. Нажмите кнопку Ⓚ, с помощью мультиселектора ▲▼◀▶ переместите зону фокусировки, затем нажмите кнопку Ⓚ, чтобы применить настройку.







SCENE → ⚙️ Фейерверк

- Выдержка фиксируется на значении 4 секунды.
- Предельный угол зрения для телескопического положения объектива равен углу зрения объектива диаметром ок. 500 мм (в формате 35мм [135]).
- Коррекцию экспозиции использовать нельзя (📖51).



SCENE → 🐾 Портрет питомца

- При наведении фотокамеры на кошку или собаку она распознает морду животного и фокусируется на ней. По умолчанию спуск затвора происходит автоматически в момент, когда обнаружена морда кошки или собаки (автоспуск для портрета питомца).
- На экране, который отобразится после выбора режима 🐾 **Портрет питомца**, выберите  **Покадровый** или  **Непрерывный**.
 -  **Покадровый**: когда распознается морда собаки или кошки, фотокамера делает одно изображение.
 -  **Непрерывный**: когда распознается морда собаки или кошки, фотокамера делает три изображения в режиме непрерывной съемки.

Автоспуск для портрета питомца

С помощью кнопок мультиселектора ◀ (👁) можно задать описанные ниже настройки.



-  **Автосп. для пор. пит.:** Фотокамера автоматически спускает затвор, когда распознает морду собаки или кошки.
 - Автоспуск для портрета питомца устанавливается на **OFF** после того, как сделано пять серий изображений.
 - Для спуска затвора также можно нажать спусковую кнопку затвора. В режиме  **Непрерывный** выполняется непрерывная съемка, пока спусковая кнопка затвора удерживается нажатой до конца.
- **OFF:** фотокамера спускает затвор при нажатии спусковой кнопки затвора до конца.
 - Фотокамера фокусируется на морде кошки или собаки или же на лице человека при их обнаружении.
 - В режиме  **Непрерывный** выполняется непрерывная съемка, пока спусковая кнопка затвора удерживается нажатой до конца.

Зона фокусировки

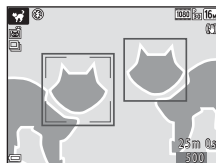
- Когда фотокамера распознает морду, эта морда отображается в желтой рамке. Когда фотокамера фокусируется на морде, отображаемой в двойной рамке (зона фокусировки), двойная рамка становится зеленой. Если не распознано ни одной морды, фокусировка выполняется на объекте в центре кадра.
- При некоторых условиях съемки морда кошки или собаки или же лицо человека могут быть не распознаны, и в рамке могут отображаться другие объекты.



SCENE → ● Луна

- В широкоугольном положении отображается рамка кадрирования, указывая угол зрения, эквивалентный углу зрения объектива на 1440 мм (в формате 35мм [135]). При размещении луны внутри рамки кадрирования и нажатии кнопки  угол зрения становится эквивалентным углу зрения объектива на 1440 мм.
- Для регулировки оттенка используются кнопки мультиселектора ▲▼. Настройка оттенка сохраняется в памяти фотокамеры даже после ее выключения.
- Настройте яркость с помощью коррекции экспозиции (51) в соответствии с условиями съемки (например, возрастающая и убывающая Луна) и требованиями съемки.



SCENE → 🐦 Наблюд. за птицами

- На экране, который отобразится после выбора режима  **Наблюд. за птицами**, выберите  **Покадровый** или  **Непрерывный**.
-  **Покадровый**: При каждом нажатии спусковой кнопки затвора делается один снимок.
-  **Непрерывный**: когда спусковая кнопка затвора удерживается нажатой до конца, выполняется непрерывная съемка. Фотокамера может выполнять непрерывную съемку приблизительно до 7 изображений с частотой около 7,7 кадров в секунду (при выборе для параметра **Режим изображения** значения  **4608 x 3456**).
- В широкоугольном положении отображается рамка кадрирования, указывая угол зрения, эквивалентный углу зрения объектива на 800 мм (в формате 35мм [135]). При размещении птицы внутри рамки кадрирования и нажатии кнопки  угол зрения становится эквивалентным углу зрения объектива на 800 мм.



Съемка с использованием простой панорамы

Поверните диск выбора режимов в положение **SCENE** → кнопка **MENU** → 
(простая панорама) → кнопка **OK**

- 1 Выберите  **Нормальная** или  **Широкая** в качестве диапазона съемки и нажмите кнопку **OK**.

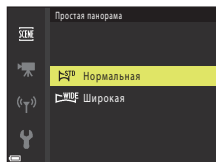





- 2 Скомпонуйте первую часть панорамы, затем нажмите спусковую кнопку затвора наполовину, чтобы сфокусироваться.

- Зум блокируется в широкоугольном положении.
- Фотокамера фокусируется в центре кадра.



- 3 Нажмите спусковую кнопку затвора до конца, а затем уберите палец со спусковой кнопки затвора.

- Отображаются символы    , обозначающие направление движения фотокамеры.



- 4 Перемещайте фотокамеру в одном из четырех направлений до тех пор, пока индикатор разметки не дойдет до конца.

- Съемка начнется, когда фотокамера определит направление движения.
- Операция заканчивается по завершении съемки в указанном диапазоне.
- Фокусировка и экспозиция блокируются до конца съемки.

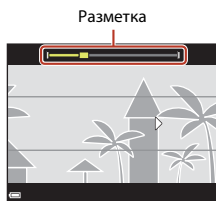

Пример перемещения фотокамеры

- Поворачиваясь всем корпусом, медленно перемещайте фотокамеру дугообразно в направлении, указанном символами (△▽◁▷).
- Съемка прекращается, если разметка не достигает края в течение приблизительно 15 секунд (если выбран параметр **STD Нормальная**) или приблизительно 30 секунд (если выбран параметр **WIDE Широкая**) после начала съемки.



✓ Съемка простой панорамы. Примечания

- Область изображения сохраненного снимка будет уже, чем изображение на экране в момент съемки.
- Если фотокамера будет перемещена слишком быстро или будет слишком сильно трястись, а также при съемке однородных предметов (например, стены или темнота), может возникнуть ошибка.
- Если съемка будет остановлена до того, как фотокамера достигнет средней точки диапазона панорамы, панорама не будет сохранена.

✍ Размер изображения в режиме простой панорамы

Ниже указаны четыре различных максимальных размера изображения (в пикселях). Если снято более половины панорамной области, но съемка прекращена до достижения границы этой области, размер изображения оказывается меньше, чем указано ниже.

При установке **STD Нормальная**

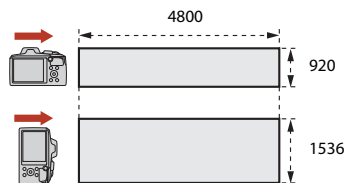

При установке **WIDE Широкая**

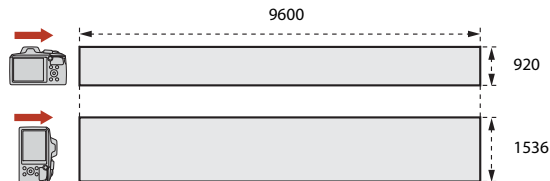

Просмотр с использованием простой панорамы

Переключитесь в режим просмотра (📖20), отобразите изображение, снятое с помощью функции простой панорамы, в режиме полнокадрового просмотра, а затем нажмите кнопку **OK**, чтобы прокрутить изображение в направлении, использованном во время съемки.

Во время просмотра кнопки управления просмотром отображаются на экране. Кнопками мультиселектора ◀▶ выберите элемент управления, а затем нажмите кнопку **OK** для выполнения операций, описанных ниже.

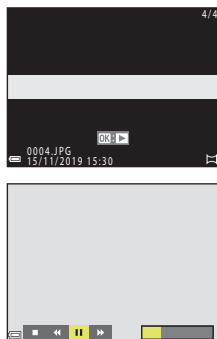

Функция	Значок	Описание
Обратная перемотка	◀	Чтобы выполнить прокрутку назад видеоролика, нажмите и удерживайте кнопку OK .
Быстрая прокрутка вперед	▶	Чтобы выполнить быструю прокрутку вперед видеоролика, нажмите и удерживайте кнопку OK .
Пауза	⏸	Приостановка воспроизведения. Операции, перечисленные ниже, можно выполнять во время паузы.
		◀ Нажмите и удерживайте кнопку OK для перемотки в обратном направлении.
		▶ Нажмите и удерживайте кнопку OK , чтобы выполнить прокрутку.
▶	Возобновление автоматической прокрутки.	
Завершение	■	Возврат в режим полнокадрового просмотра.

👍 Снимки, снятые в режиме «Простая панорама». Примечания

- Изображения невозможно редактировать в этой фотокамере.
- Весьма вероятно, что с помощью этой фотокамеры не удастся выполнить прокрутку или увеличение изображений простой панорамы, снятых цифровой фотокамерой другой модели или другого изготовителя.

👍 Печать изображений панорам. Примечания

В зависимости от настроек принтера, возможно, не удастся полностью напечатать изображение. Кроме того, печать на некоторых принтерах может быть недоступна.



Творческий режим (применение эффектов в процессе съемки)

Фотокамера одновременно сохраняет в одном снимке четыре изображения с эффектами и одно изображение без эффектов.

- Фотокамера фокусируется в центре кадра.

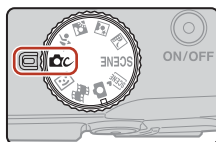

1 Нажмите кнопку **OK**.

- Отображается экран выбора группы эффектов.

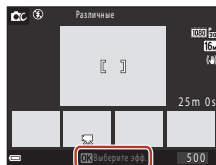

2 С помощью кнопок мультиселектора **▲▼** выберите нужную группу эффектов и нажмите кнопку **OK**.

- Можно выбрать **Различные**, **Выбор. цвет (красный)**, **Выбор. цвет (зеленый)**, **Выбор. цвет (синий)**, **Свет** (настройка по умолчанию), **Глубина**, **Воспоминание**, **Классика** или **Нуар**.
- Когда вы выбираете группу эффектов, в верхней части экрана можно увидеть изображение без эффектов. Четыре типа изображений с эффектами показаны в нижней части экрана.
- К видеоролику можно применить только один тип эффекта. С помощью кнопок **◀▶** выберите эффект и нажмите кнопку **OK**.

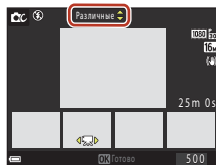

3 Нажмите спусковую кнопку затвора или **●** (кнопка видеосъемки) для съемки.

- Пять сохраненных изображений рассматриваются как последовательность. Одно изображение с примененным эффектом используется в качестве основного снимка (117).

✓ Творческий режим. Примечания

Для отдельных эффектов из группы **Различные** доступны не все параметры **Параметры видео** (117).



Функции, доступные в творческом режиме

- Режим вспышки (📖47)
- Автоспуск (📖49)
- Режим макросъемки (📖50)
- Поправка экспозиции (📖51)
- Меню съемки (общее для всех режимов съемки) (📖104)



Режим интеллектуального портрета (улучшение лиц при съемке)

Чтобы улучшить изображения лиц, можно сделать снимок с использованием функции «глянцевого» ретуширования.

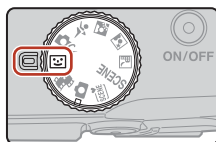

1 Нажмите кнопку мультиселектора ►.



2 Примените эффект.

- Кнопками ◀▶ выберите нужный эффект.
- Кнопками ▲▼ выберите степень применения эффекта.
- Можно применить несколько эффектов одновременно.
☑ **Смягчение тона кожи**, ☑ **Тон кожи**,
☑ **Софт-фильтр**, ☑ **Насыщенность**,
☑ **Яркость (Эксп. +/-)**
- Чтобы скрыть слайдер, выберите ✕ **Выход**.
- После настройки нужных эффектов нажмите кнопку OK или выберите ✕ **Выход**.

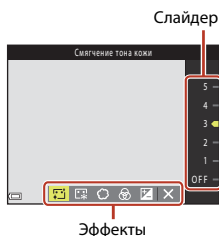

3 Скомпонуйте кадр и нажмите спусковую кнопку затвора.

✓ **Съемка в режиме интеллектуального портрета. Примечания**

- Степень применения эффекта в изображении на экране съемки может быть иной в сохраненном изображении.
- Если установлен параметр **Софт-фильтр**, некоторые функции **Параметры видео** (📖117) недоступны.

📎 **Настройки «глянцевого» ретуширования**

При выборе параметра **Яркость (Эксп. +/-)** отображается гистограмма.

Для получения дополнительной информации см. раздел «Использование гистограммы» (📖51).



Функции, доступные в режиме интеллектуального портрета

- "Глянцевое" ретушир. (📖41)
- Таймер улыбки (📖43)
- Собственный фотоколлаж (📖44)
- Режим вспышки (📖47)
- Автоспуск (📖49)
- Меню интеллектуального портрета (📖115)

Использование функций тона кожи и смягчения тона кожи

Если в указанных ниже режимах съемки распознаются лица, прежде чем сохранять изображение, фотокамера обрабатывает его для смягчения тонов кожи (до трех лиц).



- Если в режиме интеллектуального портрета выбрана функция **Смягчение тона кожи** или **Тон кожи** и во время съемки распознаются лица, фотокамера перед сохранением изображения обрабатывает его для смягчения тонов кожи или регулирует их цвет (до трех лиц).
- Эффекты **Смягчение тона кожи** применяются даже при съемке в режиме **SCENE** (автовыбор сюжета), сюжетном режиме  (ночной портрет) или **Портрет**. Отрегулировать степень применения эффекта нельзя.
- После съемки также можно применить эффекты **Смягчение тона кожи** или **Тон кожи** в разделе **"Глянцевое" ретушир.** меню просмотра (📖71).

Тон кожи и смягчение тона кожи. Примечания

- Для сохранения изображений после съемки может потребоваться больше времени, чем обычно.
- При определенных условиях съемки требуемый результат может не достигаться, или же эффекты могут применяться к участкам изображения, на которых вовсе нет лиц.



Использование таймера улыбки

Если нажать кнопку мультиселектора ◀ для выбора  **Таймер улыбки**, а затем нажать кнопку , фотокамера автоматически выполняет спуск затвора при каждом распознавании улыбающегося лица.

- Установите функцию «глянцевого» ретуширования до выбора таймера улыбки (📖41).
- При нажатии спусковой кнопки затвора для выполнения съемки таймер улыбки отключается.

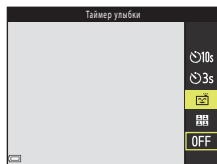

Таймер улыбки. Примечания

При определенных условиях съемки фотокамера не распознает лица и улыбки (📖56). Спусковую кнопку затвора можно также использовать для съемки.

Если индикатор автоспуска мигает

При использовании таймера улыбки индикатор автоспуска мигает, когда фотокамера распознает лицо, и мигает быстро сразу после срабатывания затвора.





Использование собственного фотоколлажа

Фотокамера может снять серию из четырех или девяти изображений с интервалом и сохранить их как один кадр (коллаж).



1 С помощью мультиселектора выберите **Собственный фотоколлаж**, затем нажмите кнопку .

- Отображается окно подтверждения.
- При нажатии кнопки **MENU** и выборе функции **Собственный фотоколлаж** перед нажатием кнопки  можно выбрать настройки для параметров **Число снимков**, **Интервал** и **Звук затвора** (115).
- Чтобы применить «гляцевое» ретуширование при съемке, установите этот эффект перед выбором функции собственного фотоколлажа (41).

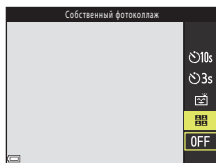

2 Сделайте снимок.

- При нажатии спусковой кнопки затвора начинается обратный отсчет (приблизительно пять секунд), по завершении которого затвор срабатывает автоматически.
- Фотокамера автоматически выполняет спуск затвора для остальных снимков. Обратный отсчет начинается приблизительно за три секунды до съемки.
- Число снимков указывается символом  на экране. Отображается желтым цветом во время съемки и меняет цвет на белый после ее завершения.

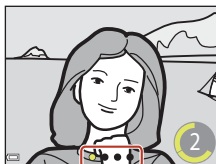



3 Когда фотокамера завершит съемку числа снимков, указанного в параметре **Число снимков**, на отображенном экране выберите **Да** и нажмите кнопку .

- Изображение коллажа сохраняется.
- Каждое отснятое изображение сохраняется отдельно от коллажа. Изображения группируются в виде последовательности, и коллаж, представленный одним кадром, используется как основной снимок (67).
- Если выбран параметр **Нет**, изображение коллажа не сохраняется.



Собственный фотоколлаж. Примечания

- Экспозиция и оттенок для второго и последующих изображений фиксируются на значениях, заданных для первого изображения.
- Если выполнить перечисленные ниже действия до того, как фотокамера сделает указанное число снимков, съемка отменяется и коллаж не сохраняется. Изображения, снятые до отмены съемки, сохраняются по отдельности.
 - Нажать спусковую кнопку затвора.
 - Активировать или опустить вспышку.
 - Повернуть диск выбора режимов.
 - Нажать выключатель питания.
- Если при съемке используется функция **Штамп с датой** (136), дата и время добавляются только в нижнем правом углу объединенного изображения. Проставить дату и время на каждом изображении из объединенного невозможно.
- Эта функция может быть недоступна для использования в сочетании с другими функциями (61).



Режим вспышки, Автоспуск, Режим макросъемки и коррекция экспозиции: настройка

При отображении экрана съемки можно нажимать кнопки мультиселектора ▲ (⚡) ◀ (☹) ▼ (🌱) ▶ (📷) для установки функций, описанных ниже.

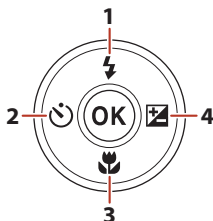

1	Режим вспышки Когда вспышка находится в приподнятом положении, режим вспышки выбирается в соответствии с условиями съемки. Если выбрать режим ⚡ (заполняющая вспышка), вспышка срабатывает всегда.
2	Автоспуск Спуск затвора происходит по истечении определенного времени после нажатия спусковой кнопки затвора.
3	Режим макросъемки Используйте режим макросъемки при съемке крупных планов.
4	<ul style="list-style-type: none">• Пользовательский слайдер В режиме съемки 📷 (авто) можно настраивать яркость (коррекцию экспозиции), насыщенность, оттенок и функцию «Активный D-Lighting».• Поправка экспозиции В режиме съемки, отличном от 📷 (авто), можно настраивать яркость (коррекцию экспозиции).

Функции, которые можно установить, различаются в зависимости от режима съемки.



Режим вспышки

Когда вспышка находится в приподнятом положении, режим вспышки выбирается в соответствии с условиями съемки.

1 Активируйте вспышку вручную.

- Если вспышка опущена, ее работа заблокирована, и отображается символ .

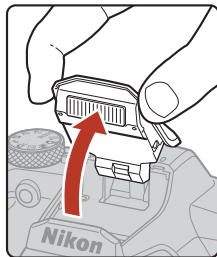

2 Нажмите кнопку мультиселектора (.



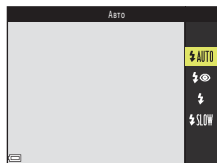

3 Выберите нужный режим вспышки (48) и нажмите кнопку .

- Если настройка не применена (кнопка  не нажата), выбор отменяется.



Индикатор готовности вспышки

Во время зарядки вспышки мигает символ . Съемка фотокамерой невозможна. Если зарядка завершена, при нажатии спусковой кнопки затвора наполовину символ  горит.



Индикатор готовности
вспышки



Доступные режимы вспышки



Авто

Вспышка срабатывает при необходимости (например, при недостаточном освещении).

- Индикатор режима вспышки отображается на короткое время только после задания настроек на экране съемки.



Авт. реж. с ум. эф. "кр. глаз"

При съемке портретов подавляется эффект красных глаз, вызываемый вспышкой.



Заполняющая вспышка

Вспышка срабатывает при каждом снимке. Используется для «заполнения» (освещения) теней и подсветки объектов, освещенных сзади.



Медленная синхронизация

Предназначен для съемки в вечернее и ночное время портретов с фоном. Вспышка срабатывает при необходимости для освещения главного объекта съемки; длинная выдержка позволяет снять фон в вечернее время или при недостаточном освещении.



Съемка со вспышкой. Примечания

При использовании вспышки с зумом в широкоугольном положении граница изображения может быть темной (в зависимости от расстояния до объекта).

Это можно исправить, плавно переведя зум в положение телефото.



Настройка режима вспышки

- В некоторых режимах съемки эта настройка может быть недоступна (🔒59).
- В режиме 📷 (авто) примененная настройка сохраняется в памяти фотокамеры даже после выключения фотокамеры.



Подавление эффекта красных глаз

Если при сохранении изображения фотокамера обнаруживает красные глаза, то перед сохранением соответствующая область обрабатывается для подавления эффекта красных глаз.

Обратите внимание на следующие аспекты при съемке.

- Для сохранения изображений может потребоваться больше времени, чем обычно.
- Иногда функция подавления эффекта «красных глаз» не позволяет добиться нужного результата.
- В редких ситуациях подавление эффекта красных глаз может быть применено на тех участках изображения, на которых это не требуется. В этих случаях выберите другой режим вспышки и сделайте снимок повторно.



Автоспуск

Спуск затвора происходит по истечении определенного времени после нажатия спусковой кнопки затвора.

Если для обеспечения устойчивости фотокамеры во время съемки используется штатив, установите в меню настройки для параметра **Фотография VR** (📖138) значение **Выкл.**

1 Нажмите кнопку мультиселектора ◀ (👉).



2 Выберите число секунд до срабатывания затвора и нажмите кнопку OK.

- 🕒10s (10 секунды): используется в важных случаях (например, на свадьбах).
- 🕒3s (3 секунды): используется для предотвращения дрожания фотокамеры.
- Если настройка не применена (кнопка OK не нажата), выбор отменяется.



3 Скомпонуйте кадр и нажмите спусковую кнопку затвора наполовину.

- Убедитесь, что объект находится в фокусе.

4 Нажмите спусковую кнопку затвора до конца.

- Начинается обратный отсчет. Индикатор автоспуска мигает, а затем горит постоянно приблизительно за одну секунду до срабатывания затвора.
- Чтобы остановить обратный отсчет, нажмите спусковую кнопку затвора еще раз.



📝 Настройка автоспуска

- В некоторых режимах съемки эта настройка может быть недоступна (📖59).
- С помощью параметра **Автоспуск: после сраб.** (📖137) в меню настройки можно указать, следует ли отменить автоспуск после его использования для съемки.



Режим макросъемки (макросъемка)

Используйте режим макросъемки при съемке крупных планов.

- 1 Нажмите кнопку мультиселектора
▼ (🌸).



- 2 Выберите ON и нажмите кнопку OK.
 - Если настройка не применена (кнопка OK не нажата), выбор отменяется.

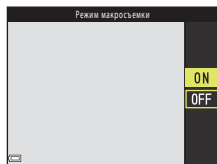

- 3 Переместите рычажок зуммирования, чтобы установить коэффициент увеличения в положение, при котором символ 🌸 и индикатор зума отображаются зеленым цветом.



- Если выбран коэффициент увеличения, при котором 🌸 и индикатор зума отображаются зеленым цветом, фотокамера может сфокусироваться на объектах съемки, находящихся примерно в 10 см от объектива. Когда положение зума еще более широкоугольное по сравнению с тем, при котором отображается символ 🌸, фотокамера может сфокусироваться на объектах, находящихся примерно в 1 см от объектива.

🔧 Настройка режима макросъемки

- В некоторых режимах съемки эта настройка может быть недоступна (📖59).
- В режиме 📷 (авто) примененная настройка сохраняется в памяти фотокамеры даже после выключения фотокамеры.



Поправка экспозиции (Регулировка яркости)

Можно отрегулировать общую яркость изображения.

1 Нажмите кнопку мультиселектора .

- При съемке в режиме интеллектуального портрета вместо экрана поправки экспозиции отображается экран «глянцевого» ретуширования (41).
- При съемке в режиме  (авто) вместо экрана поправки экспозиции отображается пользовательский слайдер (25).



2 Выберите значение коррекции и нажмите кнопку .

- Чтобы сделать изображение ярче, выберите положительное значение (+).
- Чтобы сделать изображение темнее, выберите отрицательное значение (-).
- Значение коррекции применяется, даже если кнопка  не нажимается.

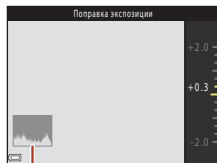

Гистограмма

Настройка коррекции экспозиции

Коррекцию экспозиции нельзя использовать в перечисленных ниже сюжетных режимах.

- **Мультиэксп. с осветлен.**
- **Фейерверк**

Использование гистограммы

Гистограмма представляет собой график, на котором показано распределение тонов в изображении. При применении поправки экспозиции и съемке без вспышки воспользуйтесь разметкой.

- Горизонтальная ось соответствует яркости пикселей: темные тоны расположены слева, а светлые — справа. На вертикальной оси показано число пикселей.
- Увеличение коррекции экспозиции смещает распределение тонов вправо, а уменьшение — влево.



Использование зума

При перемещении кнопки или бокового рычажка зуммирования положение объектива изменяется.

- Для увеличения: сдвиньте в направлении **T**
 - Для уменьшения: сдвиньте в направлении **W**
- При включении фотокамеры зум перемещается в максимально широкоугольное положение.

Уменьшение

W



Увеличение

T

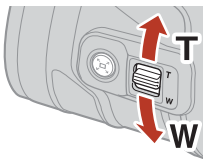

Увеличение

Уменьшение

- При перемещении кнопки или бокового рычажка зуммирования на экране съемки отображаются индикатор зума, фокусное расстояние (в формате 35мм [135]) и увеличение с помощью цифрового зума.
- Цифровой зум позволяет увеличить объект съемки приблизительно до 4 раз относительно максимального оптического увеличения. Цифровой зум можно включить, повернув кнопку или боковой рычажок зуммирования в направлении **T** и удерживая его в этом положении, когда объектив фотокамеры находится в положении максимального оптического увеличения.
- При перемещении кнопки зуммирования до конца в любом направлении выполняется быстрая регулировка зума (быстрая регулировка не происходит даже если повернуть боковой рычажок зуммирования до конца).
- При использовании пульта управления ML-L7 (он приобретается дополнительно) фотокамера увеличивает изображение, если нажать на пульте кнопку +, и уменьшает, если нажать кнопку -.



Оптический зум

Цифровой зум

Цифровой зум и Dynamic Fine Zoom

Индикатор зума становится синим при включении цифрового зума и желтым при дальнейшем увеличении зума.

- Синий индикатор зума: качество изображения не очень заметно ухудшается при использовании Dynamic Fine Zoom.
- Желтый индикатор зума: в некоторых случаях качество изображения заметно ухудшается по сравнению с ситуациями, когда индикатор зума синий.
- Индикатор остается синим на более широкой области, а изображение имеет меньший размер.
- При использовании некоторых настроек непрерывной съемки или других настроек индикатор зума может не становиться синим.



Использование возврата зуммирования

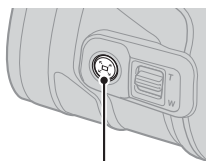

Если объект съемки потерян при положении телефото объектива, нажмите кнопку  (возврат зуммирования), чтобы временно увеличить угол обзора и тем самым упростить компоновку кадра.

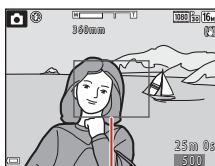

Кнопка 



Граница кадрирования

- Нажимая кнопку , скомпонуйте объект внутри границы кадрирования на экране съемки. Чтобы изменить видимую область, переместите кнопку или боковой рычажок зуммирования, удерживая при этом кнопку .
- Отпустите кнопку  для возврата в первоначальное положение зума.
- В следующих ситуациях возврат зуммирования недоступен:
 - когда спусковая кнопка затвора нажата наполовину;
 - в режиме записи видеороликов.



Фокусировка

Спусковая кнопка затвора

Нажмите
наполовину



Нажатие спусковой кнопки затвора наполовину означает нажатие и удержание кнопки в положении, при котором ощущается небольшое сопротивление.

- Фокусировка и экспозиция (выдержка и число f) задаются при нажатии спусковой кнопки затвора наполовину. Фокусировка и экспозиция остаются заблокированными, пока кнопка удерживается нажатой наполовину.
- Зона фокусировки изменяется в зависимости от режима съемки.

Нажмите до
конца



Нажатие спусковой кнопки затвора до конца означает полное нажатие кнопки.

- При нажатии спусковой кнопки затвора до конца происходит спуск затвора.
- Нажимая спусковую кнопку затвора, не прилагайте чрезмерных усилий, поскольку это может вызвать дрожание фотокамеры и привести к смазыванию изображений. Нажимайте кнопку плавно.



Использование АФ с обнаружением объекта

Если для параметра **Режим зоны АФ** (📖111) установлено значение **АФ с обнаруж. объекта** в режиме 📷 (авто), то при нажатии спусковой кнопки затвора наполовину фотокамера фокусируется, как описано ниже.

- Фотокамера распознает основной объект съемки и фокусируется на нем. Когда объект находится в фокусе, зона фокусировки отображается зеленым цветом.

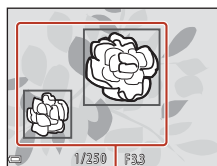

Зоны фокусировки

- Если основной объект не распознается, фотокамера автоматически выбирает одну или несколько зон (до девяти) с объектом, находящимся ближе всего к фотокамере. Когда объект находится в фокусе, зоны фокусировки, по которым установлен фокус, отображаются зеленым цветом.

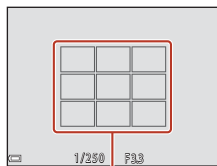

Зоны фокусировки



☑ **АФ с обнаруж. объекта. Примечания**

- В зависимости от условий съемки объект съемки, определяемый фотокамерой как основной, может различаться.
- Фотокамера может не распознать основной объект должным образом в следующих ситуациях:
 - если объект очень темный или очень яркий;
 - если в основном объекте съемки недостаточно отчетливых цветов;
 - если при компоновке кадра основной объект съемки оказывается у края экрана;
 - если основной объект состоит из повторяющихся узоров.
- Эта функция может быть недоступна для использования в сочетании с другими функциями (📖61).



Использование системы распознавания лиц

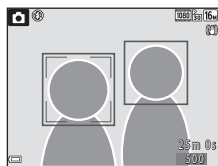

При нижеуказанных настройках фотокамера автоматически фокусируется на лицах с помощью функции распознавания лиц.

-  (режим автоматического выбора сюжета) (📖28)
-  (ночной портрет) или сюжетный режим **Портрет** (📖27)
- Режим интеллектуального портрета (📖41)
- Если для параметра **Режим зоны АФ** (📖111) установлено значение **Приоритет лица** в автоматическом режиме  (📖25)



Если фотокамера распознает несколько лиц, двойная рамка отображается вокруг лица, на котором выполняется фокусировка, а вокруг остальных лиц отображаются одинарные рамки.

Если кнопка спуска затвора нажата наполовину, и лица не обнаружены:

- В режиме  (автовыбор сюжета) зона фокусировки изменяется в зависимости от условий съемки, определенных фотокамерой.
- В сюжетных режимах  (ночной портрет) и **Портрет**, а также в режиме интеллектуального портрета фотокамера фокусируется в центре кадра.
- В режиме  (авто) фотокамера выбирает зону фокусировки, содержащую объект, находящийся ближе всего к фотокамере.

Распознавание лиц. Примечания

- Способность фотокамеры распознавать лица зависит от различных факторов (например от того, в каком направлении смотрят люди).
- Фотокамера не может распознавать лица в следующих случаях:
 - лица частично скрыты солнцезащитными очками или другими предметами;
 - лица занимают в кадре слишком много или слишком мало места.



Объекты, не подходящие для автофокусировки

В следующих ситуациях возможна некорректная фокусировка фотокамеры. В редких случаях, несмотря на то, что зона фокусировки или индикатор фокусировки светится зеленым цветом, объект может оказаться не в фокусе. Возможные причины этого:

- объект съемки очень темный;
- объекты в снимаемом сюжете резко контрастируют друг с другом (например, солнце находится позади объекта съемки, и поэтому объект сильно затемнен);
- объект съемки не контрастирует с фоном (например, при съемке человека в белой рубашке на фоне белой стены);
- точечные источники света (например, при иллюминации или на ночном виде) либо объекты, у которых меняется яркость, такие как неоновые огни;
- на разных расстояниях от фотокамеры расположено несколько объектов (например, объект находится в клетке);
- объекты с повторяющимся рисунком (жалюзи, здания с несколькими рядами окон одинаковой формы и т. д.);
- объект быстро движется.

В подобных ситуациях попытайтесь повторить фокусировку несколько раз, нажимая спусковую кнопку затвора наполовину. Кроме того, можно попытаться сфокусироваться на другом объекте, который находится на таком же расстоянии от фотокамеры, что и нужный объект, и выполнить блокировку фокусировки (📖58).



Блокировка фокусировки

Съемка с блокировкой фокусировки рекомендуется, если фотокамера не активирует зону фокусировки, содержащую нужный объект.

1 Установите **Режим зоны АФ** в значение **Центр** в режиме  (авто) ( 111).

2 Разместите объект в центре кадра и нажмите спусковую кнопку затвора наполовину.

- Фотокамера фокусируется на объекте, и зона фокусировки отображается зеленым цветом.
- Экспозиция также блокируется.

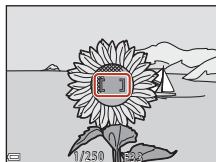

3 Не убирая палец, выполните компоновку кадра еще раз.

- Убедитесь, что между фотокамерой и объектом съемки сохраняется прежнее расстояние.



4 Чтобы сделать снимок, нажмите спусковую кнопку затвора до конца.













Настройки по умолчанию (режим вспышки, Автоспуск и режим макросъемки)

Ниже перечислены настройки, используемые в каждом режиме съемки по умолчанию.

	Режим вспышки (📖47)	Автоспуск (📖49)	Режим макросъемки (📖50)
📷 (авто)	⚡AUTO	OFF	OFF
🎬 (автоматический выбор сюжета)	⚡AUTO ¹	OFF	OFF ²
🌃 (ночной пейзаж)	🌃 ³	OFF	OFF ³
👤 (ночной портрет)	⚡👤 ⁴	OFF	OFF ³
🌃 (освещение сзади)	⚡/🌃 ⁵	OFF	OFF ³
🏃 (спорт)	🌃 ³	OFF ³	OFF ³
Сюжетные режимы			
👤 (портрет)	⚡👤	OFF	OFF ³
🌃 (пейзаж)	🌃 ³	OFF	OFF ³
🎬 (мультиэксп. с осветл.)	🌃 ³	🕒 3s	OFF ³
🎉 (праздник/в помещении)	⚡👤 ⁶	OFF	OFF ³
🏖️ (пляж)	⚡AUTO	OFF	OFF ³
❄️ (снег)	⚡AUTO	OFF	OFF ³
🌅 (закат)	🌃 ³	OFF	OFF ³
🌅 (сумерки/рассвет)	🌃 ³	OFF	OFF ³
🌿 (макро)	⚡AUTO	OFF	ON ³
🍴 (еда)	🌃 ³	OFF	ON ³
🎆 (фейерверк)	🌃 ³	OFF ³	OFF ³
🏠 (простая панорама)	🌃 ³	OFF ³	OFF ³
🐶 (портрет питомца)	🌃 ³	📷 ⁷	OFF
🌕 (Луна)	🌃 ³	🕒 3s	OFF ³
🐦 (наблюдение за птицами)	🌃 ³	OFF	OFF
📷 (творческий режим)	⚡AUTO	OFF	OFF
🧠 (интеллектуальный портрет)	⚡AUTO ⁸	OFF ⁹	OFF ³
🎥 (короткий видеоролик)	🌃 ³	OFF	OFF



- 1 Фотокамера автоматически выбирает режим вспышки, подходящий для выбранных ею условий съемки. Значение  (Выкл.) можно выбрать вручную.
- 2 Невозможно изменить. При выборе  фотокамера переключается в режим макросъемки.
- 3 Невозможно изменить.
- 4 Невозможно изменить. В режиме **С рук** для вспышки фиксируется автоматический режим с подавлением эффекта красных глаз. При установке **Со штатива** режим вспышки фиксируется на значении «Авто» и медленной синхронизации с подавлением эффекта «красных глаз».
- 5 Если для параметра **HDR** задана настройка **Выкл.**, выбирается фиксированный режим вспышки  (заполняющая вспышка). Вспышка не срабатывает, если для параметра **HDR** установлено значение **Вкл.**
- 6 Может произойти автоматическое переключение на медленную синхронизацию и режим вспышки с подавлением эффекта красных глаз.
- 7 Можно использовать  **Автосп. для пор. пит.** (📖34).  **10s** и  **3s** использовать нельзя.
- 8 При установке для параметра **Отслеж. моргания** значения **Вкл.** использование вспышки невозможно.
- 9 Функции  **Таймер улыбки** (📖43) и  **Собственный фотоколлаж** (📖44) можно использовать в сочетании с режимами  **10s** и  **3s**.



Функции, одновременное использование которых при съемке невозможно

Некоторые функции нельзя применять одновременно с некоторыми настройками меню.

Ограниченная функция	Настройка	Описание
Режим вспышки	Непрерывный (📖108)	При выборе настройки, отличной от Покадровый , использование вспышки невозможно.
	Отслеж. моргания (📖116)	При установке для параметра Отслеж. моргания значения Вкл. использование вспышки невозможно.
Автоспуск	Режим зоны АФ (📖111)	При выборе настройки Ведение объекта использование автоспуска невозможно.
Режим макросъемки	Режим зоны АФ (📖111)	При выборе настройки Ведение объекта использование режима макросъемки невозможно.
Режим изображения	Непрерывный (📖108)	Режим изображения устанавливается следующим образом в зависимости от настройки непрерывной съемки: <ul style="list-style-type: none"> • Буфер предв. съемки: 2м (размер изображения 1600 x 1200 пикселей) • Непр. В: 120 кадров/с: VGA (размер изображения 640 x 480 пикселей) • Непр. В: 60 кадров/с: 1м (размер изображения 1280 x 960 пикселей)
Баланс белого	Тон (использование пользовательского слайдера) (📖25)	Если оттенок регулируется с помощью пользовательского слайдера, установить Баланс белого в меню съемки невозможно. Чтобы установить Баланс белого , на экране настройки пользовательского слайдера выберите R для сброса параметров яркости, насыщенности, оттенка и функции «Активный D-Lighting».
Непрерывная съемка	Автоспуск (📖49)	<ul style="list-style-type: none"> • Если отпустить спусковую кнопку затвора после того, как начнется обратный отсчет автоспуска, фотокамера не станет снимать в режиме непрерывной съемки, даже если выбрана функция Непрерывная В или Непрерывная Н. • Фотокамера не станет снимать в режиме непрерывной съемки, даже если выбрана функция Буфер предв. съемки.
Чувствительность ISO	Непрерывный (📖108)	Если выбрана функция Буфер предв. съемки, Непр. В: 120 кадров/с или Непр. В: 60 кадров/с , настройка Чувствительность ISO фиксируется на значении Авто .



Ограниченная функция	Настройка	Описание
Режим зоны АФ	Тон (использование пользовательского слайдера) (📖25)	Если оттенок регулируется с помощью пользовательского слайдера в режиме АФ с обнаруж. объекта , фотокамера не распознает основной объект съемки кроме человеческих лиц. Чтобы установить основной объект съемки, на экране настройки пользовательского слайдера выберите R для сброса параметров яркости, насыщенности, оттенка и функции «Активный D-Lighting».
	Баланс белого (📖106)	Если для параметра Баланс белого в режиме АФ с обнаруж. объекта выбрана настройка, отличная от Авто , фотокамера не распознает основной объект съемки (кроме человеческих лиц).
Отслеж. моргания	Собственный фотоколлаж (📖44)	Если выбрана настройка Собственный фотоколлаж , функция Отслеж. моргания отключена.
Штамп с датой	Непрерывный (📖108)	Если выбрана настройка Буфер предв. съемки, Непр. В: 120 кадров/с или Непр. В: 60 кадров/с , дата и время не могут впечатываться в изображения.
Цифровой зум	Режим зоны АФ (📖111)	При выборе режима Ведение объекта использование цифрового зума невозможно.

✔ Цифровой зум. Примечания

- В зависимости от режима съемки или текущих настроек цифровой зум может быть недоступен (📖139).
- Если используется цифровой зум, фотокамера фокусируется в центре кадра.



Функции просмотра

Увеличение при просмотре.....	64
Просмотр уменьшенных изображений/отображение календаря	65
Режим списка по дате	66
Просмотр и удаление изображений в последовательности	67
Редактирование изображений (фотографий).....	69



Увеличение при просмотре

Перемещение рычажка зуммирования в направлении **T** (Q увеличение при просмотре) в режиме полнокадрового просмотра (📄20) приводит к увеличению изображения.



Полнокадровый просмотр



Полнокадровый просмотр

Указатель отображаемой области

- Коэффициент увеличения можно изменять, перемещая рычажок зуммирования в направлении **W** (📄) или **T** (Q).
- Чтобы просмотреть другую область изображения, нажимайте кнопки мультиселектора ▲▼◀▶.
- При отображении увеличенного изображения нажмите кнопку **OK** (⊙), чтобы вернуться в режим полнокадрового просмотра.

Кадрирование изображений

При отображении увеличенного изображения можно нажать кнопку **MENU** для кадрирования изображения, чтобы оно включало только часть, видимую на мониторе, и сохранить его как отдельный файл (📄74).



Просмотр уменьшенных изображений/ отображение календаря

Перемещение рычажка зуммирования в направлении **W** (📷) просмотр уменьшенных изображений) в режиме полнокадрового просмотра (📷) приводит к отображению уменьшенных изображений.

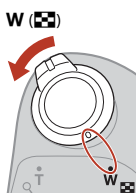

Полнокадровый
просмотр



Просмотр уменьшенных
изображений

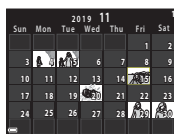

Отображение
календаря



- Число уменьшенных изображений можно изменять, перемещая рычажок зуммирования в направлении **W** (📷) или **T** (🔍).
- В режиме просмотра уменьшенных изображений с помощью кнопок мультиселектора **▲▼◀▶** выберите изображение, а затем нажмите кнопку **OK** для его показа в режиме полнокадрового просмотра.
- В режиме отображения календаря нажимайте кнопки **▲▼◀▶** для выбора даты, а затем нажмите кнопку **OK**, чтобы отобразить изображение, сделанное в этот день.

🗒 Отображение календаря. Примечания

Снимкам, сделанным, когда на фотокамере не была настроена дата, будет присвоена дата создания «1 января 2019 г.».







Режим списка по дате

Нажмите кнопку  (чтобы войти в режим просмотра) → кнопка **MENU** → выберите **MODE** (режим просмотра) →  Список по дате → кнопка **OK**

Кнопками мультиселектора ▲▼ выберите дату, а затем нажмите кнопку **OK** просмотра изображений, снятых в выбранную дату.

- Функции в меню просмотра ( 124) можно использовать для изображений, снятых в выбранную дату (кроме функции **Копирование**).
- При отображении экрана выбора даты съемки доступны следующие операции.

Список по дате		
	20/11/2019	[3]
	15/11/2019	[1]
	05/11/2019	[2]
	04/11/2019	[10]

- Кнопка **MENU**: доступны функции, указанные ниже.

- Показ слайдов
- Защита*

* Эту же настройку можно применить ко всем изображениям, снятым в выбранную дату.

- Кнопка : удаляет все изображения, снятые в выбранную дату.

Режим списка по дате. Примечания

- Можно выбрать до 29 самых последних дат. Если изображения имеются более чем для 29 дат, то все изображения, сохраненные ранее, чем 29 самых последних дат, объединяются в списке **Другие**.
- Можно отобразить 9 000 последних изображений.
- Снимкам, сделанным, когда на фотокамере не была настроена дата, будет присвоена дата создания «1 января 2019 г.».



Просмотр и удаление изображений в последовательности

Просмотр изображений в последовательности

Изображения, снятые в режиме непрерывной съемки, в режиме мультиэкспозиции с освещением, в творческом режиме или же с помощью функции собственного фотоколлажа, сохраняются в виде последовательности.

Одно изображение в последовательности используется как основной снимок для представления последовательности в режиме полнокадрового просмотра или в режиме просмотра уменьшенных изображений.

Чтобы отобразить каждое изображение в последовательности по отдельности, нажмите кнопку **OK**.

После нажатия кнопки **OK** доступны операции, перечисленные ниже.

- Чтобы отобразить предыдущее или следующее изображение, нажимайте кнопки мультиселектора **◀▶**.
- Чтобы отобразить изображения, не включенные в последовательность, нажмите **▲** для возврата к отображению основного снимка.
- Чтобы увидеть снимки, включенные в последовательность, в уменьшенном масштабе или в формате слайд-шоу, в меню просмотра задайте для параметра **Свойства отобр. послед.** (📖128) значение **Отдельные снимки**.



✓ Свойства отображения последовательности

Снимки, сделанные другими фотокамерами, не могут быть отображены в виде последовательности.

📎 Параметры меню просмотра, доступные для последовательности

- Когда изображения в последовательности отображаются в режиме полнокадрового просмотра, нажмите кнопку **MENU** для выбора функций в меню просмотра (📖124).
- Если выбрать основной снимок на экране выбора изображений при следующих параметрах меню просмотра, данный параметр будет применен ко всем изображениям последовательности:
 - Метка для выгрузки, Защита, Копирование



Удаление изображений в последовательности

Если кнопка  (удалить) нажата для изображений в последовательности, изображения удаляются в зависимости от того, как отображаются последовательности.

- Если отображается основной снимок:
 - **Текущий снимок:** удаляются все изображения в отображаемой последовательности.
 - **Удалить выбр. снимки:** если основной снимок выбран на экране выбора изображений для удаления (22), удаляются все изображения в этой последовательности.
 - **Все снимки:** удаляются все изображения, хранящиеся на карте памяти или во внутренней памяти.
- Если изображения в последовательности отображаются в режиме полнокадрового просмотра:
 - **Текущий снимок:** удаляется изображение, отображаемое в данный момент.
 - **Удалить выбр. снимки:** удаляются изображения, выбранные в последовательности.
 - **Всю последовательн.:** удаляются все изображения в отображаемой последовательности.



Редактирование изображений (фотографий)

Перед редактированием изображений

Изображения можно легко редактировать в фотокамере. Отредактированные копии сохраняются в виде отдельных файлов.

Отредактированные копии изображений сохраняются с теми же датой и временем съемки, что и исходные.

Ограничения при редактировании изображений

- Изображение можно редактировать до 10 раз. Снимки, созданные с помощью функций редактирования видеороликов, можно редактировать до 9 раз.
- Возможно, не удастся редактировать изображения определенного размера или же созданных с использованием определенных функций редактирования.





Быстрые эффекты: изменение оттенка или настроения



Обрабатывайте изображения с помощью различных эффектов.

Можно выбрать **Картина**, **Фото-иллюстрация**, **Мягкий портрет**, **Портрет (в цвете + ч/б)**, **"Рыбий глаз"**, **Лучи** или **Эффект миниатюры**.

- 1** В режиме полнокадрового просмотра отобразите изображение, к которому требуется применить эффект, и нажмите кнопку .



- 2** С помощью кнопок мультиселектора     выберите нужный эффект и нажмите кнопку .

- Переместите рычажок зуммирования ( 2) в направлении **T** () чтобы переключиться на режим полнокадрового просмотра, или в направлении **W** () для просмотра уменьшенных изображений.
- Для выхода без сохранения отредактированного изображения нажмите кнопку **MENU**.

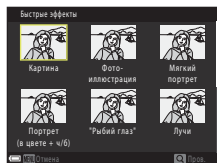





- 3** Выберите **Да** и нажмите кнопку .

- Создается отредактированная копия.



Быстрая обработка: улучшение контраста и насыщенности



Нажмите кнопку  (чтобы перейти в режим просмотра) → выберите снимок → кнопка MENU → Быстрая обработка → кнопка 



Нажмите кнопку мультиселектора , выберите нужную интенсивность эффекта и нажмите кнопку .

- Отредактированная версия отображается справа.
- Для выхода без сохранения копии нажмите кнопку .



D-Lighting: повышение яркости и контраста



Нажмите кнопку  (чтобы перейти в режим просмотра) → выберите снимок → кнопка MENU → D-Lighting → кнопка 

С помощью мультиселектора  выберите **Да**, затем нажмите кнопку .

- Отредактированная версия отображается справа.
- Для выхода без сохранения копии выберите **Отмена** и нажмите кнопку .



Подавл. красных глаз: Подавление эффекта «красных глаз» при съемке со вспышкой

Нажмите кнопку  (чтобы перейти в режим просмотра) → выберите снимок → кнопка MENU → Подавл. красных глаз → кнопка 

Просмотрите результат и нажмите кнопку .

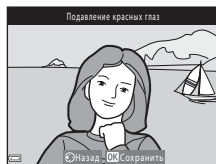

- Для выхода без сохранения копии нажмите кнопку мультиселектора .







Подавление эффекта «красных глаз». Примечания

- Если эффект «красных глаз» не обнаружен, появляется предупреждение и выполняется возврат в меню просмотра.
- Подавление эффекта «красных глаз» можно применить к домашним питомцам (собакам или кошкам), даже если их глаза не красные.
- В некоторых изображениях функция подавления эффекта «красных глаз» не позволяет добиться нужного результата.
- В редких случаях функция подавления эффекта «красных глаз» может применяться к другим областям изображения без необходимости.

"Глянцевое" ретушир.: улучшение изображения лиц

Нажмите кнопку  (чтобы перейти в режим просмотра) → выберите снимок → кнопка MENU → "Глянцевое" ретушир. → кнопка 

1 С помощью кнопок мультиселектора     выберите лицо, которое нужно отретушировать, и нажмите кнопку .

- Если обнаружено только одно лицо, перейдите к шагу 2.

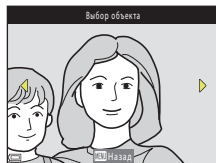

2 С помощью ◀▶ выберите эффект, кнопками ▲▼ выберите уровень эффекта и нажмите кнопку OK.

- Можно применить несколько эффектов одновременно.

Прежде чем нажимать кнопку OK, отрегулируйте или проверьте настройки всех эффектов.

☺ Уменьшить лицо, ☹ Смягчение тона кожи, ☹ Тон кожи, ☹ Уменьшение блеска, ☹ Скрыть мешки под глазами, ☺ Увеличить глаза, ☹ Осветлить глаза, ☹ Тени для век, ☹ Тушь для ресниц, ☹ Осветлить зубы, ☹ Губная помада, ☹ Подрумянить щеки

- Чтобы вернуться на экран съемки для выбора человека, нажмите кнопку MENU.

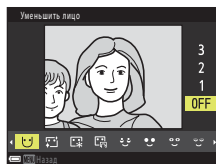

3 Просмотрите результат и нажмите кнопку OK.

- Чтобы изменить настройки, нажмите ◀ для возврата к шагу 2.
- Для выхода без сохранения отредактированного изображения нажмите кнопку MENU.

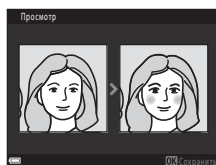

4 Выберите Да и нажмите кнопку OK.

- Создается отредактированная копия.

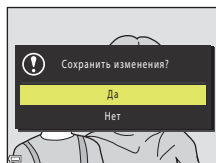





☑ «Глянцевое» ретуширование. Примечания



- Одновременно можно редактировать изображение только одного лица. Чтобы применить «глянцевое» ретуширование к другому лицу, отредактируйте отредактированное изображение еще раз.
- Из-за направления взгляда или яркости объекта лица могут распознаваться неправильно, и функция «глянцевого» ретуширования также может работать некорректно.
- Если лица не распознаны, отображается предупреждение, и выполняется возврат в меню просмотра.
- Функция «глянцевого» ретуширования доступна только для изображений, которые сняты с чувствительностью ISO 1600 или ниже и размер которых составляет 640 × 480 или больше.



Уменьшить снимок: уменьшение размера изображения

Нажмите кнопку  (чтобы перейти в режим просмотра) → выберите снимок → кнопка MENU → Уменьшить снимок → кнопка 

1 С помощью кнопок мультиселектора   выберите нужный размер копии и нажмите кнопку .

- Для изображений, снятых с настройкой режима изображения  **4608 × 2592**, отображается только **640 × 360**, а для изображений, снятых с настройкой  **3456 × 3456**, отображается только **480 × 480**.

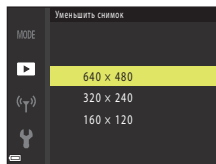

2 Выберите **Да** и нажмите кнопку .

- Создается отредактированная копия (с коэффициентом сжатия приблизительно 1:8).

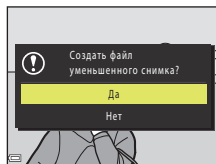

Кадрирование: создание кадрированной копии

1 Перемещайте рычажок зуммирования для увеличения изображения (📖64).

2 Отрегулируйте изображение, чтобы отображалась только та его часть, которую следует сохранить, и нажмите кнопку **MENU** (меню).

- Переместите рычажок зуммирования в направлении **T** (📐) или **W** (📏) для настройки коэффициента увеличения. Установите коэффициент увеличения, при котором отображается **MENU**: 🗄️.
- Кнопками мультиселектора ▲▼◀▶ прокрутите изображение к той его части, которую следует отобразить.



3 Подтвердите область, которую следует сохранить, и нажмите кнопку **OK**.

- Чтобы задать область еще раз, нажмите ◀.

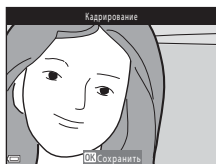

4 Выберите **Да** и нажмите кнопку **OK**.

- Создается отредактированная копия.

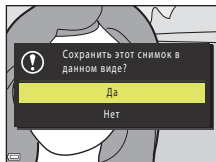

✓ **Кадрирование. Примечания**

Нельзя редактировать изображения простой панорамы.

📏 **Размер изображения**

Соотношение сторон (горизонтальной к вертикальной) кадрированной копии будет таким же, как и у первоначального изображения.



Видеоролики

Основные операции записи и просмотра видеороликов.....	76
Съемка фотографий во время записи видеороликов.....	79
Режим короткого видеоролика (объединение видеоклипов для создания коротких видеороликов)	80
Операции во время просмотра видеороликов	83
Редактирование видеороликов	84



Основные операции записи и просмотра видеороликов

1 Отобразите экран съемки.

- Проверьте оставшееся время записи видеоролика.
- Рекомендуется отобразить кадр видеоролика, указывающий область, которая будет записана в видеоролике (📖77).

Оставшееся время записи видеоролика

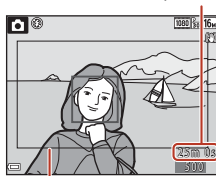

Кадр видеоролика

2 Опустите вспышку (📖19).

- Запись видеороликов при открытой вспышке может вызвать приглушение звука.

3 Чтобы начать запись видеоролика, нажмите кнопку ● (📹 видеосъемка).

- Фотокамера фокусируется в центре кадра.
- Нажмите кнопку мультиселектора ▶, чтобы сделать паузу в записи, нажмите кнопку ▶ еще раз, чтобы возобновить запись (кроме тех случаев, когда в меню **Параметры видео** выбрано видео HS). Запись автоматически прекращается, если пауза составляет приблизительно пять минут.
- Нажав спусковую кнопку затвора во время записи видеоролика, можно снять фотографию (📖79).

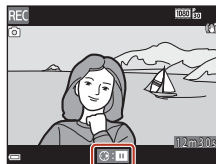
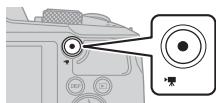

4 Чтобы остановить запись, нажмите кнопку ● (📹) еще раз.

5 Выберите видеоролик в режиме полнокадрового просмотра и нажмите кнопку OK для его просмотра.

- Изображение с символом видео представляет собой видеоролик.

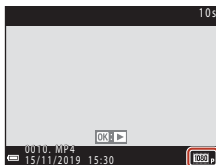

Кадр видеоролика

- Нажмите кнопку **DISP** для отображения кадра видеоролика (📖4). Проверьте диапазон видеоролика в кадре перед началом записи.
- Зона, записываемая в видеоролике, зависит от настройки **Параметры видео** или **Видео VR** в меню видеоролика.

Максимальное время записи видеоролика

Продолжительность отдельных файлов видеороликов не может превышать 29 минут, даже если на карте памяти достаточно свободного места для более продолжительной записи. Максимальный размер отдельного файла видеоролика составляет 4 ГБ.

Если размер превышает 4 ГБ, то запись прекращается, даже если его продолжительность менее 29 минут.

- Оставшееся время записи одного видеоролика отображается на экране съемки.
- Фактическое оставшееся время записи одного видеоролика может различаться в зависимости от содержания видеоролика, движения объектов съемки или типа карты памяти.
- Для записи видеороликов рекомендуется использовать карты памяти с классом скорости SD не ниже 6 (Video Speed Class V6) (📖180). Если используется карта памяти с меньшим классом скорости, запись видеоролика может внезапно прерываться.

☑ Температура фотокамеры

- Фотокамера может нагреться, если съемка видеороликов выполняется в течение длительного времени, или фотокамера используется при высокой температуре окружающей среды.
- Если во время записи видеороликов внутренние компоненты фотокамеры становятся очень горячими, фотокамера автоматически прекращает запись. При этом отображается время, оставшееся до остановки записи (📖10s), и начинается обратный отсчет. После остановки записи фотокамера выключается.
Не включайте фотокамеру, пока внутренние детали фотокамеры не остынут.



Запись видеороликов. Примечания

✓ Примечания относительно сохранения изображений или видеороликов

- Во время сохранения изображений или видеороликов мигает индикатор, показывающий число оставшихся кадров или оставшееся время записи, либо отображается надпись **Подождите, пока камера закончит запись..** Когда индикатор мигает, **не открывайте крышку батарейного отсека/гнезда для карты памяти и не извлекайте батарею или карту памяти.** Несоблюдение этого правила может привести к потере данных или повреждению фотокамеры или карты памяти.
- Если используется внутренняя память фотокамеры, сохранение видеороликов может занять некоторое время.

✓ Записанные видеоролики. Примечания

- При использовании цифрового зума возможно некоторое ухудшение качества изображений.
- Могут быть записаны звуки работы рычажка зуммирования, зума, движения привода автофокусировки объектива, подавления вибраций и диафрагмы при изменении яркости.
- При видеозаписи на экране могут наблюдаться описанные ниже дефекты изображения. Эти явления будут сохранены в видеороликах.
 - При освещении лампами дневного света, высокотемпературными ртутными лампами или натриевыми лампами на изображениях могут появляться полосы.
 - Объекты, быстро движущиеся от одного края кадра к другому, например движущийся поезд или автомобиль, могут выглядеть искривленными.
 - При панорамном движении фотокамеры все изображение видеоролика может быть искривлено.
 - При движении фотокамеры лампы или яркие области могут оставлять остаточные изображения.
- В зависимости от расстояния до объекта или степени зуммирования на объектах с повторяющимся узором (ткани, жалюзи и т.д.) могут появляться цветные полосы во время записи и просмотра видеороликов. Это происходит, когда узоры на объекте съемки и структура матрицы воздействуют друг на друга, создавая эффект интерференции, и не является неисправностью.

✓ Подавление вибраций при записи видеороликов. Примечания

- Если для параметра **Видео VR** в меню видео (📖122) установлено значение **Вкл. (гибрид)**, то при записи видеороликов угол зрения (т.е. область, видимая в кадре) становится уже.
- Если при записи для стабилизации фотокамеры используется штатив, установите для параметра **Видео VR** значение **Выкл.**, чтобы исключить вероятность ошибок, связанных с использованием этой функции.

✓ Автофокусировка при записи видеороликов. Примечания



Автофокусировка может работать некорректно (📖57). В этом случае попробуйте выполнить следующее.

- Установите для параметра **Режим автофокуса** в меню видео значение **Покадровая АФ** (настройка по умолчанию) до начала записи видеоролика.
- Поместите другой объект (расположенный на том же расстоянии от фотокамеры, что и предполагаемый объект съемки) в центре кадра, нажмите кнопку  (кнопка видеосъемки), чтобы начать запись, а затем измените компоновку кадра.







Съемка фотографий во время записи видеороликов

Если во время записи видеоролика нажать спусковую кнопку затвора до конца, один кадр видеоролика сохраняется как фотография. Во время сохранения фотографии запись видеоролика продолжается.

- Когда на экране отображается , фотографию можно снять. Когда отображается , фотографию снять невозможно.
- Размер снятой фотографии такой же, как и размер изображения видеоролика (117).



Съемка фотографий во время записи видеороликов. Примечания

- Фотографии невозможно сохранять при записи видеоролика в описанных ниже ситуациях:
 - если оставшееся время записи видеоролика составляет менее пяти секунд;
 - если для параметра **Параметры видео** (117) установлено значение  **1080/60i**,  **1080/50i**,  **480/30p**,  **480/25p** или в случае видео HS.
- В записанном видеоролике может быть слышен звук, сопровождающий нажатие спусковой кнопки затвора.
- Если при нажатии спусковой кнопки затвора фотокамера перемещается, изображение может получиться смазанным.



Режим короткого видеоролика (объединение видеоклипов для создания коротких видеороликов)

Фотокамера создает короткий видеоролик продолжительностью до 30 секунд (**1080/30p** или **1080/25p**), записывая и автоматически объединяя несколько видеороликов, продолжительность каждого из которых составляет несколько секунд.

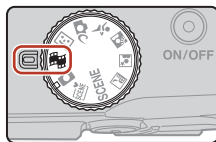

1 Нажмите кнопку MENU (меню) и настройте параметры для записи видеороликов.

- **Число снимков:** Укажите число видеоклипов, записываемых фотокамерой, и время записи каждого клипа. По умолчанию фотокамера записывает 15 видеоклипов длительностью 2 секунды каждый для создания 30-секундного короткого видеоролика.
- **Специальн. эффекты** (📖81): Применяйте различные эффекты к видеороликами во время съемки. Эффекты для каждого видеоролика можно изменять.
- **Фоновая музыка:** Выберите фоновую музыку. Поверните рычажок зуммирования (📖2) в направлении **T** (📍), чтобы перейти в режим предварительного просмотра.
- По завершении настроек нажмите кнопку **MENU** или спусковую кнопку затвора для выхода из меню.

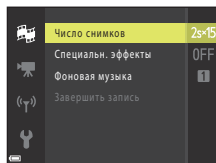

2 Нажмите кнопку **●** (📹 видеосъемки) для записи видеоклипа.

- Фотокамера автоматически останавливает запись видеоклипа по истечении времени, указанного на шаге 1.
- В записи видеоклипа можно сделать временную паузу. См. раздел «Пауза при записи видеоролика» (📖82).

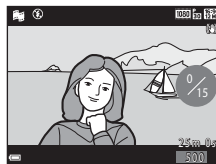

3 Проверьте записанный видеоклип или удалите его.

- Для проверки нажмите кнопку **OK**.
- Для удаления нажмите кнопку **🗑**. Можно удалить видеоклип, записанный последним, или все видеоклипы.
- Чтобы продолжить запись видеоклипов, повторите операции, описанные в шаге 2.
- Чтобы изменить эффекты, вернитесь к шагу 1.

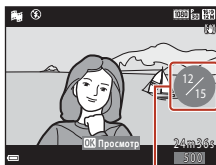

Число записанных видеоклипов



4 Сохраните короткий видеоролик.

- Короткий видеоролик сохраняется после того, как фотокамера завершает запись указанного числа видеоклипов.
- Чтобы сохранить короткий видеоролик прежде чем фотокамера завершит запись указанного числа видеоклипов, нажмите кнопку **MENU**, когда отображается режим ожидания, а затем выберите **Заверш. запись**.
- При сохранении короткого видеоролика видеоклипы удаляются.

Специальн. эффекты

Тип	Описание
SOFT Софт-фильтр	Смягчение изображения добавлением легкого размытия всего изображения.
SEPIA Ностальгическая сепия	Добавление оттенка сепии и уменьшение контрастности, что придает изображению вид старой фотографии.
☐ Контр. монохр. изоб.	Создание черно-белой фотографии с сильным контрастом.
🖌 Выборочный цвет	Сохранение только выбранной палитры цветов; остальные цвета отображаются в черно-белой гамме.
POP Поп	Повышение цветовой насыщенности всего изображения, что делает его более ярким.
🔗 Кросспроцесс	Придание изображению загадочного вида с использованием определенного цвета.
📷1 Эфф. игруш. камеры 1	Придание всему изображению желтоватого оттенка и затемнение его по краям.
📷2 Эфф. игруш. камеры 2	Уменьшение цветовой насыщенности всего изображения и затемнение его по краям.
🪞 Зеркало	Отражает левую половину изображения относительно центра для создания симметричного изображения.
OFF Выкл. (настройка по умолчанию)	Эффекты не применяются к изображению.

- Если выбран параметр **Выборочный цвет** или **Кросспроцесс**, с помощью кнопок мультиселектора ▲▼ выберите нужный цвет и нажмите кнопку **OK** для его применения.

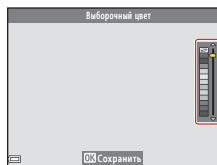

Операции во время просмотра видеоклипов

Чтобы отрегулировать громкость, поворачивайте рычажок зуммирования (📖2) во время просмотра видеоклипа.

Кнопки управления просмотром отображаются на экране.

Операции, описанные ниже, можно выполнять, выбирая кнопками мультиселектора ◀▶ элемент управления, а затем нажимая кнопку OK.



Кнопки управления просмотром

Функция	Значок	Описание	
Обратная перемотка	◀	Нажмите и удерживайте кнопку OK, чтобы выполнить обратную перемотку видеоролика.	
Быстрая прокрутка вперед	▶	Для быстрой прокрутки видеоролика вперед нажмите и удерживайте кнопку OK.	
Пауза	⏸	Приостановка воспроизведения. Операции, перечисленные ниже, можно выполнять во время паузы.	
		◀	Обратная перемотка видеоролика на один кадр. Удерживайте кнопку OK нажатой для непрерывной перемотки в обратном направлении.
		▶	Перемотка видеоролика вперед на один кадр. Удерживайте кнопку OK нажатой для непрерывной перемотки вперед.
		▶	Возобновление воспроизведения.
Завершение просмотра	■	Вернитесь на экран съемки.	
Завершение записи	📁	Сохраните короткий видеоролик, используя записанные видеоклипы.	

✓ **Запись короткого видеоролика. Примечания**

- Фотокамера не может записывать видеоролики, если не установлена карта памяти.
- Не заменяйте карту памяти до завершения сохранения короткого видеоролика.

📝 **Пауза при записи видеоролика**

- Нажатие спусковой кнопки затвора во время отображения экрана ожидания позволяет снять фотографию (📖 4608 x 2592).
- Во время записи видеоролика можно сделать паузу и просмотреть изображения или же перейти в другой режим съемки для фотографирования. Запись видеоролика возобновляется при возвращении в режим короткого видеоролика.

Функции, доступные в режиме короткого видеоролика

- Автоспуск (📖49)
- Режим макросъемки (📖50)
- Поправка экспозиции (📖51)
- Меню короткого видеоролика (📖80)
- Меню параметров видео (📖117)



Операции во время просмотра видеороликов

Чтобы отрегулировать громкость, поворачивайте рычажок зуммирования (🔊) во время просмотра видеоролика.

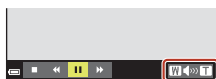

Индикатор громкости

Кнопки управления просмотром отображаются на экране.

Операции, описанные ниже, можно выполнять, выбирая кнопками мультиселектора ◀▶ элемент управления, а затем нажимая кнопку OK.



Во время паузы

Функция	Значок	Описание	
Обратная перемотка	◀	Нажмите и удерживайте кнопку OK, чтобы выполнить обратную перемотку видеоролика.	
Быстрая прокрутка вперед	▶	Для быстрой прокрутки видеоролика вперед нажмите и удерживайте кнопку OK.	
Пауза	⏸	Приостановка воспроизведения. Операции, перечисленные ниже, можно выполнять во время паузы.	
		◀	Обратная перемотка видеоролика на один кадр. Удерживайте кнопку OK нажатой для непрерывной перемотки в обратном направлении.
		▶	Перемотка видеоролика вперед на один кадр. Удерживайте кнопку OK нажатой для непрерывной перемотки вперед.
		📄	Извлечение нужного фрагмента видеоролика и его сохранение как отдельного файла.
		📷	Извлечение одного кадра видеоролика и его сохранение в виде фотографии.
	▶	Возобновление воспроизведения.	
Завершение	■	Возврат в режим полнокадрового просмотра.	







Редактирование видеороликов

Во избежание неожиданного отключения фотокамеры во время редактирования видеороликов батарея должна быть достаточно заряжена. При индикаторе уровня заряда батареи  редактирование видеоролика невозможно.



Сохранение фрагментов видеоролика



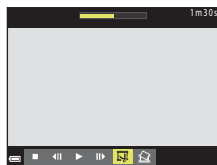

Фрагмент записанного видеоролика можно сохранить в виде отдельного файла.

1 Включите режим просмотра редактируемого видеоролика и нажмите на паузу в начальной точке фрагмента, который вы хотите извлечь (83).



2 Нажмите кнопку мультиселектора , выберите , а затем нажмите кнопку .





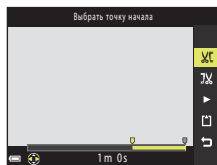

3 С помощью кнопок   выберите  (выбор точки начала).

- Кнопками   переместите точку начала.
- Чтобы отменить редактирование, выберите  (назад) и нажмите кнопку .



4 Кнопками   выберите элемент управления  (выбор точки окончания).

- Кнопками   переместите точку окончания.
- Чтобы просмотреть фрагмент, выберите , а затем нажмите кнопку . Чтобы остановить предварительный просмотр, нажмите кнопку  еще раз.

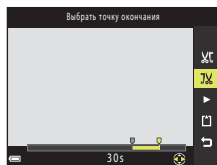

5 Кнопками ▲▼ выберите (сохранение) и нажмите кнопку .

- Чтобы сохранить видеоролик, следуйте инструкциям на экране.









Извлечение кадров из видеороликов. Примечания

- Видеоролик, созданный с помощью редактирования, отредактировать еще раз нельзя.
- В действительности кадрированный фрагмент видеоролика может незначительно отличаться от фрагмента, выбранного с помощью точек начала и окончания.
- Видеоролики нельзя кадрировать таким образом, чтобы их продолжительность составляла менее двух секунд.



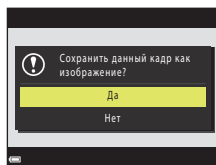
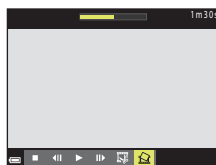

Сохранение кадра из видеоролика как фотографии

Кадр отснятого видеоролика можно извлечь и сохранить в качестве снимка.

- Поставьте видеоролик на паузу, чтобы отобразить кадр для извлечения (83).
- С помощью мультиселектора  выберите  и нажмите кнопку .
- Когда откроется диалоговое окно подтверждения, выберите **Да** и нажмите кнопку , чтобы сохранить снимок.
- Изображение сохраняется в обычном качестве (с коэффициентом сжатия приблизительно 1:8). Размер изображения определяется размером изображения в исходном видеоролике (117).



Ограничения при извлечении кадров

Фотографии нельзя извлекать из видеороликов, записанных с настройкой  **1080/60i**,  **1080/50i**,  **480/30p**,  **480/25p** или «Видеоролик HS».



Подключение фотокамеры к телевизору, принтеру или компьютеру

Использование изображений	87
Просмотр изображений на экране телевизора	88
Печать изображений без использования компьютера	89
Передача изображений на компьютер (ViewNX-i)	93



Использование изображений

Кроме просмотра снятых изображений в приложении SnapBridge, их также можно использовать различными способами, подключая фотокамеру к устройствам, описанным ниже.

Просмотр изображений на экране телевизора

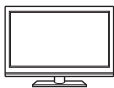

Изображения и видеоролики, снятые с помощью фотокамеры, можно просматривать на экране телевизора.

Способ подключения: к HDMI-разъему телевизора подключите отдельно приобретенный HDMI-кабель.

Печать изображений без использования компьютера



Подключив фотокамеру к принтеру, поддерживающему печать PictBridge, можно печатать изображения без использования компьютера.

Способ подключения: подключите фотокамеру напрямую к порту USB принтера с помощью USB-кабеля.

Передача изображений на компьютер (ViewNX-i)



Снимки и видеоролики можно перенести на компьютер для последующего просмотра и редактирования.

Способ подключения: Подключите фотокамеру к порту USB компьютера с помощью кабеля USB.

- Перед подключением к компьютеру установите на нем программное обеспечение ViewNX-i.

Подключение кабелей к фотокамере. Примечания

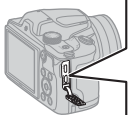

Откройте крышку разъема.



Разъем микро-USB

Разъем HDMI micro (тип D)

Вставьте штекер.

- Прежде чем подсоединять или отсоединять кабели, убедитесь, что фотокамера выключена. Проверьте форму и направление штекеров, не вставляйте и не вынимайте штекеры под углом.
- Убедитесь, что батарея фотокамеры достаточно заряжена. Если используется сетевой блок питания EH-62F (приобретается отдельно), для питания фотокамеры можно использовать электрическую розетку. Пользуйтесь только сетевыми блоками питания EH-62F. Нарушение этого требования может привести к перегреву или повреждению фотокамеры.
- Подробнее о способах подключения и последующих операциях смотрите в документации, поставляемой с устройством (в дополнение к настоящему документу).



Просмотр изображений на экране телевизора

1 Выключите фотокамеру и подключите ее к телевизору с помощью HDMI-кабеля (он доступен в продаже).

- Проверьте форму и направление штекеров, не вставляйте и не вынимайте штекеры под углом.

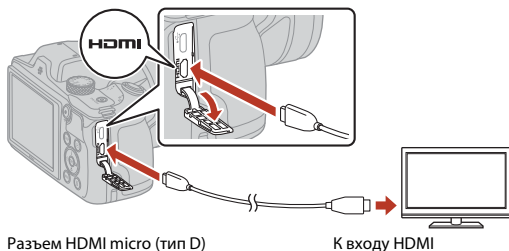

2 Установите вход телевизора на внешний видеовход.

- Для получения дополнительной информации смотрите документацию, прилагаемую к телевизору.

3 Нажмите и удерживайте кнопку  (просмотр), чтобы включить фотокамеру.

- Изображения отображаются на экране телевизора.
- Экран фотокамеры не включается.

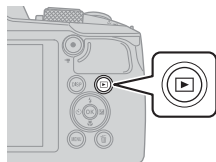

Печать изображений без использования компьютера

Для печати изображений без компьютера пользователи принтеров, совместимых со стандартом PictBridge, могут подключать фотокамеру непосредственно к принтеру.

Подключение фотокамеры к принтеру

- 1 Включите принтер.
- 2 Выключите фотокамеру и подключите ее к принтеру с помощью USB-кабеля.

- Проверьте форму и направление штекеров, не вставляйте и не вынимайте штекеры под углом.

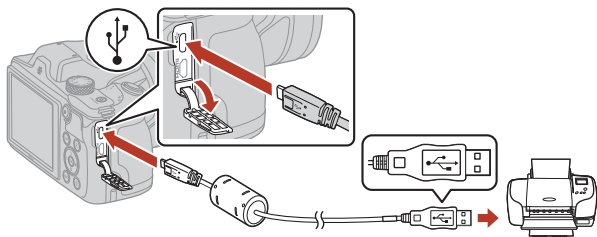

- 3 Фотокамера включится автоматически.

- На экране фотокамеры отображается стартовый экран **PictBridge** (1), а затем экран **Отпечатать выбор** (2).

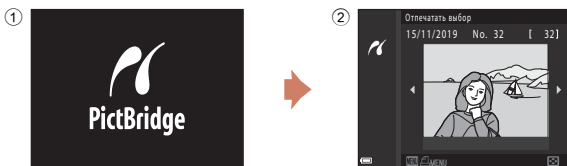

Если не отображается стартовый экран PictBridge

Если для параметра **Зарядка от ПК** (📖 145) задано значение **Авто**, на некоторых принтерах печать через прямое подключение фотокамеры невозможна. Если стартовый экран PictBridge не отображается после включения фотокамеры, выключите фотокамеру и отсоедините USB-кабель. Задайте для параметра **Зарядка от ПК** значение **Выкл.**, а затем снова подключите фотокамеру к принтеру.



Поочередная печать изображений

1 С помощью кнопок мультиселектора ◀▶ выберите изображение и нажмите кнопку OK.

- Переместите рычажок зуммирования в направлении **W** (⊞), чтобы переключиться на режим просмотра уменьшенных изображений, или в направлении **T** (Q), чтобы переключиться на режим полнокадрового просмотра.

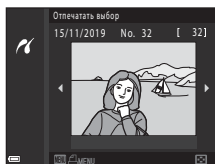

2 Кнопками ▲▼ выберите **Кол-во копий** и нажмите кнопку OK.

- Кнопками ▲▼ выберите нужное число копий (до девяти) и нажмите кнопку OK.

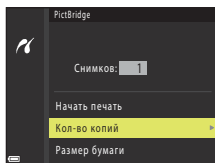

3 Выберите **Размер бумаги** и нажмите кнопку OK.

- Выберите нужный размер бумаги и нажмите кнопку OK.
- Чтобы печатать с настройкой размера бумаги, установленной в принтере, выберите **По умолчанию**.
- Параметры формата бумаги, доступные в фотокамере, зависят от используемого принтера.

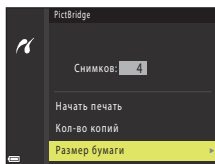

4 Выберите **Начать печать** и нажмите кнопку OK.

- Начинается печать.

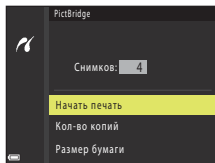

Печать нескольких изображений

- 1** При отображении экрана **Отпечатать выбор** нажмите кнопку **MENU** (меню).



- 2** С помощью кнопок мультиселектора ▲▼ выберите **Размер бумаги** и нажмите кнопку **OK**.

- Выберите нужный размер бумаги и нажмите кнопку **OK**.
- Чтобы печатать с настройкой размера бумаги, установленной в принтере, выберите **По умолчанию**.
- Параметры формата бумаги, доступные в фотокамере, зависят от используемого принтера.
- Для выхода из меню печати нажмите кнопку **MENU**.

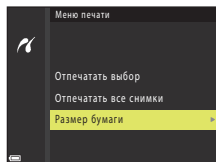

- 3** Выберите **Отпечатать выбор** или **Отпечатать все снимки** и нажмите кнопку **OK**.

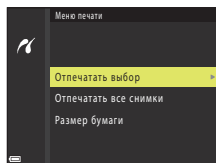

Отпечатать выбор

Выберите изображения (не более 99) и число копий (не более 9).

- С помощью мультиселектора ◀▶ выберите изображения, а затем воспользуйтесь кнопками ▲▼, чтобы указать число копий, которые следует напечатать.
- Изображения, выбранные для печати, помечаются символом 🖨️ и числом копий для печати. Чтобы отменить выбор для печати, установите для числа копий значение 0.
- Поверните рычажок зуммирования в направлении **T** (🔍), чтобы перейти в режим полнокадрового просмотра, или в направлении **W** (🖼️), чтобы перейти в режим просмотра уменьшенных изображений.
- После завершения настроек нажмите кнопку **OK**. При отображении окна подтверждения числа копий для печати, выберите **Начать печать** и нажмите кнопку **OK**, чтобы начать печать.



Отпечатать все снимки

Печатается по одной копии всех изображений, сохраненных во внутренней памяти или на карте памяти.

- При отображении окна подтверждения числа копий для печати, выберите **Начать печать** и нажмите кнопку **OK**, чтобы начать печать.



Передача изображений на компьютер (ViewNX-i)

Установка ViewNX-i

ViewNX-i представляет собой программное обеспечение Nikon, позволяющее передавать изображения и видеоролики на компьютер для их просмотра и редактирования.

Чтобы установить ViewNX-i, загрузите последнюю версию программы установки ViewNX-i со следующего веб-сайта и следуйте инструкциям на экране для завершения установки.

<https://downloadcenter.nikonimglib.com>

С системными требованиями и другой информацией можно ознакомиться на веб-сайте компании Nikon для страны приобретения.

Передача изображений на компьютер

Элементы, отображаемые на экране компьютера, могут измениться после обновления версии операционной системы или программного обеспечения.

1 Подготовьте карту памяти, содержащую изображения.

Для передачи изображений с карты памяти на компьютер можно воспользоваться любым из способов ниже.

- **Гнездо для карты памяти/устройство для чтения карт памяти SD:** вставьте карту памяти в гнездо для карты памяти компьютера или в устройство для чтения карт памяти (приобретается отдельно), подключенное к компьютеру.
- **Прямое USB-подключение:** выключите фотокамеру и убедитесь, что карта памяти вставлена в фотокамеру. Подключите фотокамеру к компьютеру с помощью кабеля USB. Фотокамера включится автоматически. Чтобы передать изображения, сохраненные во внутренней памяти фотокамеры, извлеките карту памяти из фотокамеры перед ее подключением к компьютеру.

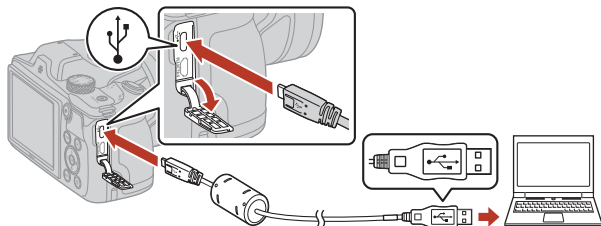

✓ Подключение фотокамеры к компьютеру. Примечания

Отключите от компьютера все устройства, питающиеся через USB-разъемы. Одновременное подключение к компьютеру фотокамеры и других устройств, питающихся через USB-разъемы, может привести к сбою работы фотокамеры или к превышению подачи тока от компьютера, что может вызвать повреждение фотокамеры или карты памяти.



Когда появится сообщение, предлагающее выбрать программу, выберите Nikon Transfer 2.

- **При использовании Windows 7**

Если отображается диалоговое окно, показанное справа, выполните шаги ниже для выбора Nikon Transfer 2.

- 1 Щелкните **Change program (Изменить программу)** (под **Import pictures and videos (Импорт снимков и видео)**).

Появится диалоговое окно выбора программы; выберите Nikon Transfer 2 и нажмите **OK**.

- 2 Дважды щелкните значок Nikon Transfer 2.

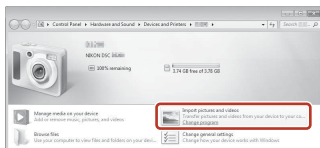

- **При использовании Windows 10 или Windows 8.1**

Если отображается диалоговое окно, показанное справа, щелкните это окно, а затем щелкните **Import File (Импортируйте файл)/Nikon Transfer 2**.

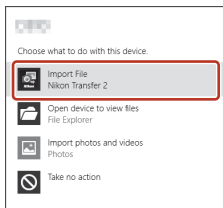

- **При использовании OS X или macOS**

Если Nikon Transfer 2 не запускается автоматически, запустите приложение **Image Capture (Фото съемка)**, поставляемое вместе с Mac, когда фотокамера подключена к компьютеру, и выберите Nikon Transfer 2 в качестве приложения, которое будет открываться по умолчанию при подключении фотокамеры к компьютеру.

Если на карте памяти содержится много изображений, запуск программы Nikon Transfer 2 может занять некоторое время. Дождитесь запуска Nikon Transfer 2.

Подключение USB-кабеля. Примечания

Выполнение операции не гарантируется, если фотокамера подключена к компьютеру через концентратор USB.

Использование ViewNX-i

Для получения дополнительной информации воспользуйтесь интерактивной справкой.



2 После запуска Nikon Transfer 2 щелкните **Start Transfer (Начать передачу)**.

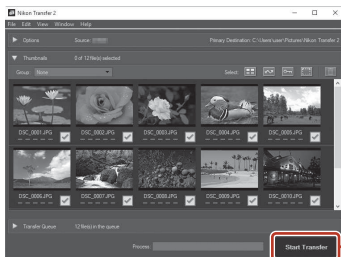

**Start Transfer
(Начать передачу)**

- Начинается передача изображений. По завершении передачи изображений запускается приложение ViewNX-i, и отображаются переданные изображения.

3 Завершите подключение.

- Если используется устройство для чтения карт памяти или гнездо для карты памяти, выберите соответствующий параметр в операционной системе компьютера, чтобы безопасно извлечь съемный диск, соответствующий карте памяти, а затем извлеките карту из устройства для чтения карт памяти или из гнезда для карты памяти.
- Если фотокамера подключена к компьютеру, выключите фотокамеру и отсоедините кабель USB.



Использование меню









Операции меню.....	97
Списки меню.....	100
Меню съемки (общее для всех режимов съемки).....	104
Меню съемки для режима  (авто).....	106
Меню интеллектуального портрета.....	115
Меню видео.....	117
Меню просмотра.....	124
Меню параметров сети.....	129
Меню настройки.....	133

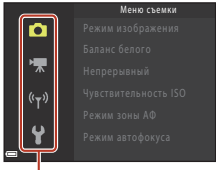

Операции меню

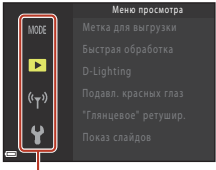
Чтобы отобразить экран меню и изменить настройки фотокамеры, можно нажать кнопку **MENU** (меню).

- Вид меню на экране зависит от текущего состояния фотокамеры (режим съемки или просмотра).
- Пункты меню группируются по категориям, обозначенным значками в левой части экрана.

Съемка	Просмотр
 <p>Категории меню</p> <ul style="list-style-type: none">•  Меню съемки¹•  Меню видео•  Меню параметров сети•  Меню настройки	 <p>Категории меню</p> <ul style="list-style-type: none">• MODE Меню режима просмотра•  Меню просмотра²•  Меню параметров сети•  Меню настройки

¹ Набор значков зависит от режима съемки.

² Набор значков зависит от режима просмотра.

- 1** Нажмите кнопку **MENU** (меню), чтобы открыть экран меню.

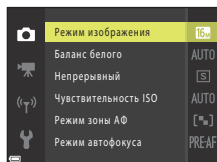
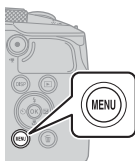

- 2** С помощью кнопок мультиселектора ◀ перейдите в область выбора категории меню.

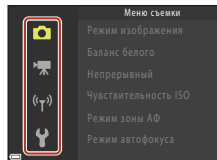

3 Чтобы изменить категорию меню, нажмите ▲▼.

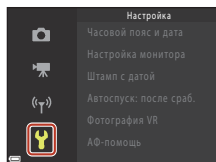

4 Чтобы подтвердить категорию меню, нажмите кнопку OK.

- На экране отображаются элементы меню из выбранной категории.

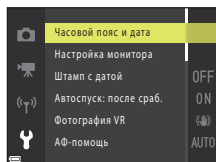

5 Нажмите ▲▼, чтобы выбрать параметр меню, а затем кнопку OK, чтобы подтвердить выбор.

- Некоторые параметры выбрать нельзя в определенном режиме съемки или при определенном состоянии фотокамеры.

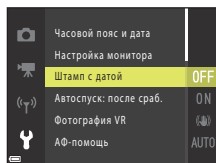

6 Нажмите ▲▼, чтобы выбрать настройку, а затем кнопку OK, чтобы подтвердить выбор.

- По завершении использования меню нажмите кнопку MENU.
- Если на экране отображается меню, вы можете вернуться в режим съемки, нажав спусковую кнопку затвора или кнопку (ш/к видеосъемки).

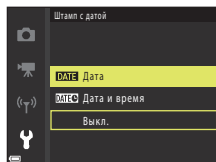

Изменение настроек режима вспышки, автоспуска, режима макросъемки и поправки экспозиции

На экране съемки с помощью кнопок мультиселектора ▲▼◀▶ можно изменить такие настройки, как режим вспышки или автоспуск (46).



Экран выбора изображения

Если отображается экран выбора изображений (примерный вид этого экрана показан справа), выполните описанные ниже процедуры, чтобы выбрать изображения.



1 Для выбора нужного изображения используйте кнопки мультиселектора ◀▶.

- Переместите рычажок зуммирования (📖2) в направлении **T** (📄), чтобы включить режим полнокадрового просмотра, или в направлении **W** (📐), чтобы включить режим просмотра уменьшенных изображений.
- Для параметра **Повернуть снимок** можно выбрать только одно изображение. Перейдите к шагу 3.

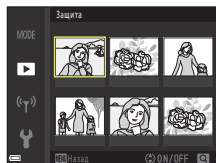

2 С помощью ▲▼ выберите **ON** или **OFF**.

- Если выбрано **ON**, под выбранным изображением появляется символ. Повторите шаги 1 и 2 для выбора дополнительных изображений.

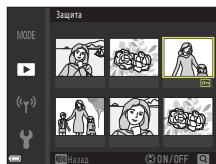

3 Нажмите кнопку **OK**, чтобы подтвердить сделанный выбор.

- При отображении окна подтверждения следуйте инструкциям на экране.





Списки меню

Меню съемки

Вход в режим съемки → кнопка MENU

Общие опции

Параметр	Настройка по умолчанию	
Режим изображения	 4608 x 3456	104

Для режима (авто)



Параметр	Настройка по умолчанию	
Баланс белого	Авто	106
Непрерывный	Покадровый	108
Чувствительность ISO	Авто	110
Режим зоны АФ	АФ с обнаруж. объекта	111
Режим автофокуса	Предвар. фокусировка	114



Для режима интеллектуального портрета

Параметр	Настройка по умолчанию	
Собственный фотоколлаж	<ul style="list-style-type: none">• Число снимков: 4• Интервал: Средний• Звук затвора: Волшебный	115
Отслеж. моргания	Выкл.	116



Меню видео

Активируйте режим съемки → кнопка **MENU** → выберите  (меню видео) → кнопка 

Параметр	Настройка по умолчанию	
Параметры видео	 1080/30p или  1080/25p	117
Режим автофокуса	Покадровая АФ	121
Видео VR	Вкл. (гибрид)	122
Подавл. шумов от ветра	Выкл.	123
Ч.к.при видеосъем.	–	123

Меню просмотра

Нажмите кнопку  (чтобы перейти в режим просмотра) → кнопка **MENU**

Параметр	
Метка для выгрузки ¹	124
Быстрая обработка ²	70
D-Lighting ²	70
Подавл. красных глаз ²	71
"Глянцевое" ретушир. ²	71
Показ слайдов	125
Защита ¹	126
Повернуть снимок ¹	126
Уменьшить снимок ²	73
Копирование ¹	127
Отображение послед.	128

¹ Выберите изображение на экране выбора изображений. Дополнительные сведения см. в разделе «Экран выбора изображения» (99).

² Отредактированные изображения сохраняются в виде отдельных файлов. Некоторые изображения редактировать невозможно.



Меню параметров сети

Нажмите кнопку **MENU** → выберите «**T**» (меню параметров сети) → кнопка **OK**

Параметр	
Режим полета	130
Выбрать подключение	130
Подключ. к смарт-устр.	130
Подключение к ДУ	130
Парам. автоотправки	130
Wi-Fi	130
Bluetooth	131
Восст. наст-ки по ум.	131



Меню настройки

Нажмите кнопку **MENU** → выберите  (настройка) → кнопка 

Параметр	
Часовой пояс и дата	133
Настройка монитора	135
Штамп с датой	136
Автоспуск: после сраб.	137
Фотография VR	138
АФ-помощь	138
Цифровой зум	139
Настройка звука	139
Авто выкл.	140
Форматир. карточки/Форматир. памяти	141
Язык/Language	141
Коммент. к изображ.	142
Инф. об автор. правах	143
Экр. дан. о местопол.	144
Зарядка от ПК	145
Сброс всех знач.	146
Единообр. маркировки	146
Версия прошивки	146



Меню съемки (общее для всех режимов съемки)

Режим изображения (размер и качество изображения)

Выберите режим съемки → кнопка MENU → Режим изображения → кнопка 

Выберите сочетание размера изображения и коэффициента сжатия, которое будет использоваться при сохранении изображений.

Чем выше настройка режима изображения, тем большим будет размер, в котором можно его печатать, и чем ниже коэффициент сжатия, тем выше качество. Однако при этом число изображений, которые можно сохранить, уменьшается.

Эта настройка применяется и к другим режимам съемки.

Параметр*	Коэффициент сжатия	Соотношение сторон (горизонталь к вертикали)
16М * 4608 × 3456 ★	Приблизительно 1:4	4:3
16М 4608 × 3456 (настройка по умолчанию)	Приблизительно 1:8	4:3
8М 3264 × 2448	Приблизительно 1:8	4:3
4М 2272 × 1704	Приблизительно 1:8	4:3
2М 1600 × 1200	Приблизительно 1:8	4:3
VGA 640 × 480	Приблизительно 1:8	4:3
16:9 12М 4608 × 2592	Приблизительно 1:8	16:9
1:1 3456 × 3456	Приблизительно 1:8	1:1

* Числовыми значениями указано количество сохраняемых пикселей.

Пример: **16М 4608 × 3456** = прибл. 16 мегапикселей, 4608 × 3456 пикселей

Печать изображений с соотношением сторон 1:1. Примечания

При печати изображений с соотношением сторон 1:1 измените настройку принтера на значение «Граница». Некоторые принтеры не могут печатать изображения с соотношением сторон 1:1.

Режим изображения. Примечания

- Выбрать режим изображения нельзя в следующих режимах съемки:
 - сюжетный режим **Простая панорама**
 - Режим коротких видеороликов
- Эта функция может быть недоступна для использования в сочетании с другими функциями (61).







Число изображений, которые можно сохранить

- Примерное число изображений, которые можно сохранить, можно проверить на экране во время съемки (📖 17).
- Обратите внимание, что вследствие сжатия по алгоритму JPEG число изображений, которые можно сохранить, может значительно различаться в зависимости от содержания изображения, даже если используются карты памяти одинаковой емкости и выбрана одинаковая настройка режима изображения. Кроме того, число изображений, которые можно сохранить, может различаться в зависимости от изготовителя карты памяти.
- Если число оставшихся кадров составляет 10 000 или больше, на дисплее отображается число «9999.»







Меню съемки для режима (авто)

Баланс белого (регулировка оттенка)

Поверните диск выбора режимов в положение  → кнопка MENU → выберите  (меню съемки) → Баланс белого → кнопка 

Отрегулируйте баланс белого в соответствии с источником света или погодными условиями, чтобы цвета на изображениях соответствовали тому, как они выглядят в действительности.

Параметр	Описание
AUTO Авто (настройка по умолчанию)	Баланс белого настраивается автоматически.
PRE Ручная настройка	Используется, если нужный результат не достигнут в режиме Авто , Лампа накаливания и т.д. (📖107).
 Дневной свет	Используется на прямом солнечном свете.
 Лампа накаливания	Используется при освещении лампами накаливания.
 Лампа дн. света	Используется при освещении лампами дневного света.
 Облачно	Используется при сплошной облачности.
 Вспышка	Используется со вспышкой.

Баланс белого. Примечания

- Опустите вспышку, если для баланса белого установлено любое значение, отличное от **Авто** или **Вспышка** (📖19).
- Эта функция может быть недоступна для использования в сочетании с другими функциями (📖61).



Использование ручной настройки

Используйте описанные ниже процедуры для измерения значения баланса белого при освещении, используемом во время съемки.

1 Поместите белый или серый эталонный объект на свет, при котором будет выполняться съемка.

2 С помощью мультиселектора ▲▼ выберите **Ручная настройка**, затем нажмите кнопку **OK**.

- Объектив выдвинется в положение зума для измерения.

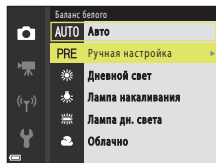

3 Выберите **Измерить**.

- Чтобы применить последнее замеренное значение, выберите **Отмена** и нажмите кнопку **OK**.

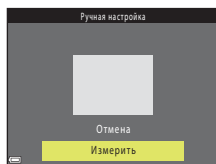

4 Расположите белый или серый эталонный объект в измерительном окне и нажмите кнопку **OK** для измерения значения.

- Затвор срабатывает, и измерение завершается (изображение при этом не сохраняется).

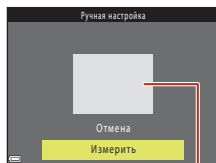



Измерительное окно

✓ Ручная настройка. Примечания

Ручная настройка не позволяет измерить баланс белого, обеспечиваемый вспышкой. При съемке с использованием вспышки установите для параметра **Баланс белого** значение **Авто** или **Вспышка**.



Непрерывная съемка

Поверните диск выбора режимов в положение  → кнопка **MENU** → выберите  (меню съемки) → Непрерывный → кнопка **OK**

Параметр	Описание
 Покадровый (настройка по умолчанию)	При каждом нажатии спусковой кнопки затвора делается один снимок.
 Непрерывная В	<p>когда спусковая кнопка затвора удерживается нажатой до конца, выполняется непрерывная съемка.</p> <ul style="list-style-type: none"> Фотокамера может выполнять непрерывную съемку приблизительно до 7 изображений с частотой приблизительно 7,7 кадров в секунду (если режим изображения установлен в значение  4608 x 3456).
 Непрерывная H	<p>когда спусковая кнопка затвора удерживается нажатой до конца, выполняется непрерывная съемка.</p> <ul style="list-style-type: none"> Фотокамера может выполнять непрерывную съемку приблизительно до 14 изображений с частотой приблизительно 2 кадров в секунду (если режим изображения установлен в значение  4608 x 3456). Если продолжать удерживать спусковую кнопку затвора нажатой до конца, частота кадров снизится.
 Буфер предв. съемки	<p>Если спусковая кнопка затвора нажата наполовину, начинается сохранение снимков в буфер предварительной съемки. Если затем нажать спусковую кнопку затвора до конца, фотокамера сохранит текущий снимок, а также снимки, сделанные непосредственно перед нажатием кнопки до конца ( 109). Сохранение снимков в буфер предварительной съемки позволяет запечатлеть самые удачные моменты.</p> <ul style="list-style-type: none"> Фотокамера может выполнять непрерывную съемку приблизительно до 25 изображений с частотой приблизительно 15 кадров в секунду (включая до 4 изображений, сохраненных в буфере предварительной съемки). Для параметра Режим изображения фиксируется значение  (размер изображения: 1600 x 1200 пикселей)
 Непр. В: 120 кадров/с	<p>При каждом нажатии спусковой кнопки затвора до конца выполняется непрерывная съемка с высокой скоростью.</p> <ul style="list-style-type: none"> В режиме непрерывной съемки с высокой скоростью фотокамера может снимать приблизительно до 50 изображений с частотой приблизительно 120 кадров в секунду. Для параметра Режим изображения фиксируется значение  (размер изображения: 640 x 480 пикселей)
 Непр. В: 60 кадров/с	<p>При каждом нажатии спусковой кнопки затвора до конца выполняется непрерывная съемка с высокой скоростью.</p> <ul style="list-style-type: none"> В режиме непрерывной съемки с высокой скоростью фотокамера может снимать приблизительно до 25 изображений с частотой приблизительно 60 кадров в секунду. Для параметра Режим изображения фиксируется значение  (размер изображения: 1280 x 960 пикселей)



✓ Непрерывная съемка. Примечания

- Настройки фокусировки, экспозиции и баланса белого фиксируются на значениях, выбранных для первого снимка в каждой серии.
- Сохранение снимков после съемки может занять некоторое время.
- При увеличении чувствительности ISO на изображениях может появляться шум.
- Частота кадров при фотосъемке может снизиться в зависимости от текущей настройки режима изображения, типа карты памяти и условий съемки.
- На изображениях, сделанных в режиме **Буфер предв. съемки, Непр. В: 120 кадров/с** или **Непр. В: 60 кадров/с** при быстро мигающем освещении (например, при лампах дневного света, ртутных или натриевых лампах), могут возникать полосы или перепады яркости или оттенков.
- Эта функция может быть недоступна для использования в сочетании с другими функциями (📖61).

📌 Буфер предв. съемки

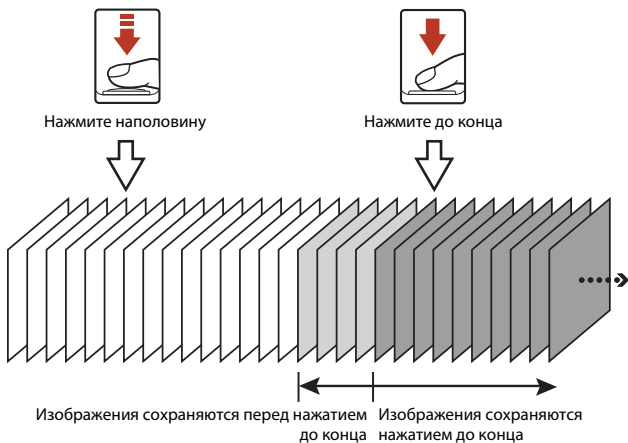

Если спусковая кнопка затвора нажата наполовину или до конца, изображения сохраняются, как это описано ниже.



- При нажатии спусковой кнопки затвора наполовину символ буфера предварительной съемки (📌) на экране съемки становится зеленым.



Чувствительность ISO

Поверните диск выбора режимов в положение  → кнопка **MENU** → выберите  (меню съемки) → Чувствительность ISO → кнопка 

При более высокой чувствительности ISO можно снимать более темные объекты. Кроме того, даже объекты одинаковой яркости можно снимать с более короткими выдержками, в результате чего уменьшается вероятность смазывания, вызываемого дрожанием фотокамеры и движением объекта.

- При установке более высокой чувствительности ISO на изображениях может появляться шум.

Параметр	Описание
AUTO Авто (настройка по умолчанию)	Чувствительность выбирается автоматически в диапазоне от ISO 125 до 1600.
ISO AUTO Авто с фикс. диап.	Вы можете задать диапазон, в котором фотокамера автоматически настраивает чувствительность ISO (ISO 125–400 или ISO 125–800).
125, 200, 400, 800, 1600, 3200, 6400	заданное значение чувствительности ISO фиксируется.

Чувствительность ISO. Примечания

Эта функция может быть недоступна для использования в сочетании с другими функциями ( 61).

Отображение чувствительности ISO на экране съемки

- Если выбран режим **Авто**, то при увеличении чувствительности ISO отображается символ **ISO**.
- Если выбран режим **Авто с фикс. диап.**, отображается максимальное значение для чувствительности ISO.



Режим зоны АФ

Поверните диск выбора режимов в положение → кнопка MENU → выберите (меню съемки) → Режим зоны АФ → кнопка OK

Установка способа выбора фотокамерой зоны фокусировки при автофокусировке.

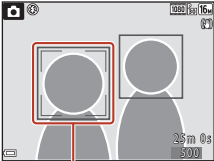
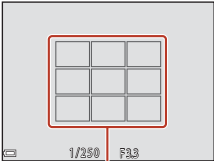
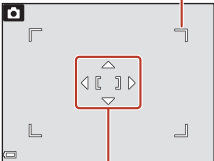
Параметр	Описание	
Приоритет лица	<p>Если фотокамера распознает лицо, она фокусируется на этом лице. Для получения более подробной информации см. раздел «Использование системы распознавания лиц» (156).</p> <p>При компоновке кадра, в котором нет людей или распознанных лиц, фотокамера автоматически выбирает одну или несколько (до девяти) зон фокусировки с объектом, находящимся ближе всего к фотокамере, когда спусковая кнопка затвора нажимается наполовину.</p>	 <p>Зона фокусировки</p>  <p>Зоны фокусировки</p>
Ручной выбор	<p>С помощью мультиселектора переместите зону фокусировки в нужную область кадра.</p> <ul style="list-style-type: none">• Чтобы использовать мультиселектор для настройки режима вспышки или других параметров, нажмите кнопку OK. Чтобы вернуться к перемещаемой зоне фокусировки, нажмите кнопку OK еще раз.	<p>Диапазон перемещаемой зоны фокусировки</p>  <p>Зона фокусировки</p>

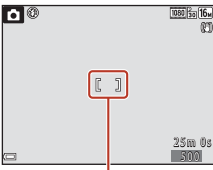
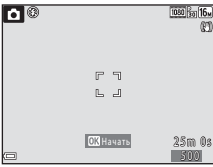
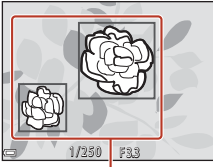

Параметр	Описание
[■] Центр	<p>Фотокамера фокусируется на объекте в центре кадра.</p>  <p>Зона фокусировки</p>
[⊕] Ведение объекта	<p>Используйте эту функцию для съемки движущихся объектов. Зарегистрируйте объект, на котором фокусируется фотокамера. Зона фокусировки автоматически перемещается, «ведя» объект.</p> <p>Для получения дополнительной информации см. раздел «Использование ведения объекта» (📖113).</p>  <p>Зоны фокусировки</p>
[■] АФ с обнаруж. объекта (настройка по умолчанию)	<p>Когда фотокамера распознает основной объект, она фокусируется на этом объекте. См. раздел «Использование АФ с обнаружением объекта» (📖55).</p>  <p>Зоны фокусировки</p>

☑ Режим зоны АФ. Примечания

- При использовании цифрового зума фотокамера фокусируется на объекте в центре кадра, независимо от выбранного значения параметра **Режим зоны АФ**.
- Эта функция может быть недоступна для использования в сочетании с другими функциями (📖61).



Использование ведения объекта

Поверните диск выбора режимов в положение → кнопка MENU → выберите (меню съемки) → Режим зоны АФ → кнопка OK → Ведение объекта → кнопка OK → кнопка MENU

1 Зарегистрируйте объект.

- Совместите объект съемки, выбранный для ведения, с рамкой в центре кадра и нажмите кнопку OK.
- После того, как объект зарегистрирован, вокруг него отображается желтая рамка (зона фокусировки), и фотокамера начинает ведение объекта.
- Если регистрация объекта невозможна, рамка отображается красным цветом. Измените компоновку кадра и попытайтесь зарегистрировать объект еще раз.
- Чтобы отменить регистрацию объекта, нажмите кнопку OK.
- Если фотокамера больше не может вести зарегистрированный объект, зона фокусировки исчезает. Зарегистрируйте объект еще раз.

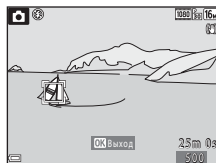
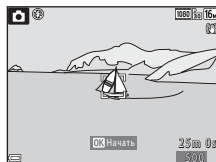

2 Чтобы сделать снимок, нажмите спусковую кнопку затвора до конца.

- Если спусковая кнопка затвора нажата, когда зона фокусировки не отображается, фотокамера фокусируется на объекте в центре кадра.

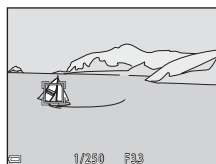



Ведение объекта. Примечания

- Если во время ведения объекта выполняются какие-либо операции (например, зуммирование), регистрация отменяется.
- При некоторых условиях съемки ведение объекта может оказаться невозможным.



Режим автофокуса

Поверните диск выбора режимов в положение  → кнопка **MENU** → выберите  (меню съемки) → Режим автофокуса → кнопка 

Выбор способа фокусировки фотокамеры при съемке фотографий.

Параметр	Описание
AF-S Покадровая АФ	Фотокамера фокусируется, только когда спусковая кнопка затвора нажата наполовину.
AF-F Непрерывный АФ	Фотокамера всегда фокусируется, даже если спусковая кнопка затвора не нажата наполовину. Во время фокусировки фотокамеры слышен звук движения привода объектива.
PRE-AF Предвар. фокусировка (настройка по умолчанию)	Даже если спусковая кнопка затвора не нажата наполовину, фотокамера фокусируется, если распознано движение объекта, или же если значительно изменена компоновка кадра.

Режим автофокуса для записи видеороликов



Режим автофокуса для записи видеороликов можно установить с помощью пункта **Режим автофокуса** ( 121) в меню видео.



Меню интеллектуального портрета

- См. раздел «Режим изображения (размер и качество изображения)» (📖104) для получения информации о параметре **Режим изображения**.



Собственный фотоколлаж

Поверните диск выбора режимов в положение  → кнопка MENU → выберите  (интеллектуальный портрет) → Собств. фотоколлаж → кнопка 

Параметр	Описание
Число снимков	Установка числа снимков, автоматически снимаемых фотокамерой (число снимаемых изображений для объединенного изображения). <ul style="list-style-type: none">4 (настройка по умолчанию) или 9 — доступные для выбора значения.
Интервал	Установка интервала между снимками. <ul style="list-style-type: none">Короткий, Средний (настройка по умолчанию) или Длинный — доступные для выбора значения.
Звук затвора	Установка включения звука затвора при съемке с функцией собственного фотоколлажа. <ul style="list-style-type: none">Стандартный, Зеркал. Фотокамера, Волшебный (настройка по умолчанию) или Выкл. — доступные для выбора значения.К этой настройке не применяется настройка, указанная для параметра Звук затвора в разделе Настройка звука меню настройки.



Отслеж. моргания

Поверните диск выбора режимов в положение  → кнопка MENU → выберите  (интеллектуальный портрет) → Отслеж. моргания → кнопка 

Параметр	Описание
 Вкл.	<p>Затвор срабатывает автоматически два раза при каждом снимке, и сохраняется то изображение, на котором глаза объекта съемки открыты.</p> <ul style="list-style-type: none">• Если фотокамера сохранила изображение, на котором глаза объектов могут быть закрыты, на несколько секунд отображается диалоговое окно, показанное справа.• Вспышку использовать нельзя.
Выкл. (настройка по умолчанию)	Выключение функции отслеживания моргания.

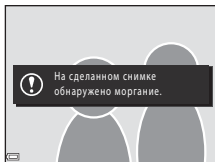

Отслеживание моргания. Примечания



Эта функция может быть недоступна для использования в сочетании с другими функциями ( 61).



Меню видео









Параметры видео

Войдите в режим съемки → кнопка **MENU** → выберите  (меню видео) → Параметры видео → кнопка **OK**



Выберите нужный параметр записи видеоролика. Выберите параметры видеороликов с нормальной скоростью, чтобы записывать с нормальной скоростью, или параметры видеороликов HS ( 118), которые можно записывать замедленно или ускоренно. Параметры видео, которые можно выбрать, зависят от настройки **Част.кадр.при видеосъем.** ( 123).

- Для записи видеороликов рекомендуется использовать карты памяти с классом скорости SD не ниже 6 (Video Speed Class V6) ( 180).

Параметры видеороликов с нормальной скоростью

Параметр (размер изображения/ частота кадров ¹ , формат файла)	Размер изображения	Соотношение сторон (горизонталь к вертикали)
 1080/30p  1080/25p (настройка по умолчанию)	1920 × 1080	16:9
 1080/60i ²  1080/50i ²	1920 × 1080	16:9
 720/30p  720/25p	1280 × 720	16:9
 480/30p  480/25p	640 × 480	4:3

¹ В чересстрочном формате используется число полей в секунду.



² Эта настройка недоступна при использовании определенных эффектов в творческом режиме ( 39) или в режиме «глянцевого» ретуширования ( 41).



Параметры видео HS

Записанные видеоролики воспроизводятся ускоренно или замедленно.

См. раздел «Замедленная и ускоренная запись видеороликов (видеоролик HS)» (📖120).

Параметр	Размер изображения Соотношение сторон (горизонталь к вертикали)	Описание
 HS 480/4x ¹	640 × 480 4:3	Видеоролики со скоростью 1/4 от нормальной • Макс. время записи ² : 10 секунд (время просмотра: 40 секунд)
 HS 1080/0,5x ¹	1920 × 1080 16:9	Видеоролики с ускоренным воспроизведением (2x) • Макс. время записи ² : 2 минуты (время просмотра: 1 минута)

¹ Эта настройка недоступна при использовании определенных эффектов в творческом режиме (📖39) или в режиме «глянцевого» ретуширования (📖41).

² Во время записи видеороликов фотокамеру можно переключать между записью видеороликов с обычной скоростью и замедленной или ускоренной съемкой. Указанное здесь максимальное время записи относится к случаю, когда запись идет без переключения на нормальную скорость.

Видеоролик HS. Примечания

- Звук не записывается.
- Фотографии нельзя сохранять в режиме записи видеороликов.
- Запись видеороликов невозможно приостановить.
- Когда начинается запись видеоролика, положение зума и фокусировка блокируются.



Просмотр в замедленном и ускоренном режиме

При записи с нормальной скоростью:



При записи со скоростью $\frac{480}{1080}$ HS 480/4x:

Видеоролики записываются в 4 раза быстрее, чем при обычной скорости.

Видеоролики воспроизводятся замедленно (в 4 раза медленнее).



При записи со скоростью $\frac{1080}{2160}$ HS 1080/0,5x:

Видеоролики записываются со скоростью, составляющей 1/2 от обычной скорости.

Видеоролики воспроизводятся ускоренно (в 2 раза быстрее).

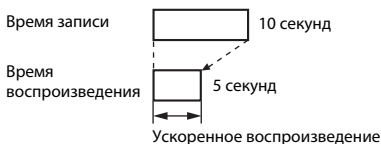

Замедленная и ускоренная запись видеороликов (видеоролик HS)

Войдите в режим съемки → кнопка MENU → выберите  (меню видео) → Параметры видео → кнопка OK

Видеоролики, записанные с помощью функции видео HS, можно просматривать замедленно со скоростью, составляющей 1/4 от обычной скорости, или же ускоренно, со скоростью в два раза больше обычной.

1 С помощью мультиселектора ▲▼ выберите параметр видео HS (📖118), затем нажмите кнопку OK.

- После применения этого параметра нажмите кнопку MENU для возврата на экран съемки.

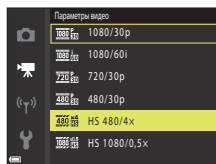

2 Чтобы начать запись, нажмите кнопку (красная видеосъемка).

- Фотокамера начинает запись видеоролика HS.
- Фотокамера переключается между обычной скоростью записи видеоролика и записью видеоролика HS при каждом нажатии кнопки OK.
- При переключении между обычной скоростью записи видеоролика и записью видеоролика HS символ параметров видео изменяется.
- По достижении максимального времени записи для видеороликов HS (📖118) фотокамера автоматически переключается на обычную скорость записи.

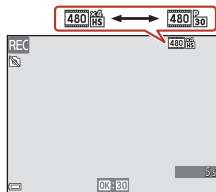

3 Чтобы остановить запись, нажмите кнопку .



Режим автофокуса

Войдите в режим съемки → кнопка **MENU** → выберите  (меню видео) → Режим автофокуса → кнопка **OK**

Режим фокусировки фотокамеры во время записи видеороликов.



Параметр	Описание
AF-S Покадровая АФ (настройка по умолчанию)	При начале записи видеоролика фокусировка блокируется. Выберите этот параметр, если расстояние от фотокамеры до объекта съемки практически не изменяется.
AF-F Непрерывный АФ	Фотокамера фокусируется непрерывно. Выберите этот параметр, если расстояние между фотокамерой и объектом будет значительно изменяться во время записи. В записанном видеоролике может быть слышен звук фокусировки фотокамеры. Рекомендуется использовать функцию Покадровая АФ , чтобы предотвратить звуковые помехи, возникающие при фокусировке фотокамеры.

Режим автофокуса. Примечания



При выборе параметра видеоролика HS в меню **Параметры видео** устанавливается фиксированное значение **Покадровая АФ**.



Видео VR

Войдите в режим съемки → кнопка **MENU** → выберите  (меню видео) → Видео VR → кнопка 

Выберите настройку подавления вибраций, используемую при записи видеороликов. При использовании штатива для обеспечения устойчивости фотокамеры выберите **Выкл.**



Параметр	Описание
 * Вкл. (гибрид) (настройка по умолчанию)	Производит оптическую компенсацию дрожания фотокамеры посредством смещения объектива. Кроме того, выполняется электронный VR путем обработки изображения. Угол зрения (т.е. область, видимая в кадре) при этом сужается.
 Вкл.	Выполняет компенсацию дрожания фотокамеры с помощью VR посредством смещения объектива.
Выкл.	Компенсация не выполняется.

Видео VR. Примечания

- При выборе параметра видеоролика HS в меню **Параметры видео** устанавливается фиксированное значение **Выкл.**
- В некоторых ситуациях эффект дрожания фотокамеры устраняется не полностью.



Подавл. шумов от ветра

Войдите в режим съемки → кнопка **MENU** → выберите  (меню видео) → Подавл. шумов от ветра → кнопка 

Параметр	Описание
 Вкл.	Уменьшает звук ветра, слышимый через микрофон фотокамеры во время записи видеороликов. Возможно, во время просмотра другие звуки будут плохо различимы.
Выкл. (настройка по умолчанию)	Подавление шумов от ветра отключено.

Подавление шумов от ветра. Примечания

При выборе параметра видеоролика HS в меню **Параметры видео** устанавливается фиксированное значение **Выкл.**

Ч.к.при видеосъем.

Войдите в режим съемки → кнопка **MENU** → выберите  (меню видео) → Ч.к.при видеосъем. → кнопка 

Выберите частоту кадров (поля в секунду для чересстрочного формата), используемую при записи видеороликов. Если настройка частоты кадров переключается, то параметры, которые можно выбрать в меню **Параметры видео** (📖117), изменяются.



Параметр	Описание
30 кадров/с (30p/60i)	Подходит для просмотра на экране телевизора, в котором используется стандарт NTSC.
25 кадров/с (25p/50i)	Подходит для просмотра на экране телевизора, в котором используется стандарт PAL.



Меню просмотра

- Для получения дополнительной информации о функциях редактирования изображений см. раздел «Редактирование изображений (фотографий)» (📖69).

Метка для выгрузки

Нажмите кнопку  (чтобы перейти в режим просмотра) → кнопка **MENU** →
Метка для выгрузки → кнопка 

Выберите фотографии на экране просмотра фотокамеры для автоматической отправки на смарт-устройство.

Дополнительные сведения о подключении к смарт-устройствам и использовании приложения SnapBridge см. во входящем в комплект поставки руководстве «SnapBridge Руководство по сетевому подключению» и интерактивной справке SnapBridge.

- 1** На экране выбора изображений (📖99) выберите фотографии, которые нужно отправить на смарт-устройство.
- 2** Для установки подключения Bluetooth между фотокамерой и смарт-устройством используйте приложение SnapBridge.
- 3** Откройте вкладку  приложения SnapBridge → **Автоматическая ссылка** → включите параметр **Автозагрузка**.
 - Выбранные фотографии будут отправлены на смарт-устройство.

Метка для выгрузки. Примечания



- Размер изображения выгружаемых фотографий составляет 2 мегапикселя.
- Выгружать видеоролики нельзя.
- Для отправки изображений в исходном размере и видеороликов используйте функцию **Загрузить снимки** в приложении SnapBridge.
- Команды **Сброс всех знач.** (📖146) в меню настройки и **Восст. наст-ки по ум.** (📖131) в меню параметров сети отменяют параметры, заданные для функции «Метка для выгрузки».

Отсылать при съемке

При использовании функции **Отсылать при съемке** (📖130) в меню параметров сети можно автоматически отправлять фотографию на смарт-устройство после каждого кадра.





Показ слайдов

Нажмите кнопку  (чтобы перейти в режим просмотра) → кнопка **MENU** → Показ слайдов → кнопка 



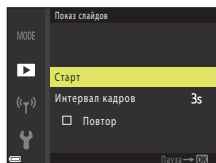

Просмотр изображений одного за другим в автоматическом показе слайдов. При показе слайдов файлов видеороликов отображается только первый кадр каждого видеоролика.

1 С помощью мультиселектора ▲▼ выберите **Старт**, затем нажмите кнопку .

- Начнется показ слайдов.
- Чтобы изменить интервал между изображениями, выберите **Интервал кадров**, нажмите кнопку  и укажите нужный интервал перед выбором **Старт**.
- Для автоматического повторения показа слайдов выберите **Повтор** и нажмите кнопку  перед выбором **Старт**.
- Максимальное время воспроизведения составляет приблизительно до 30 минут, даже если включена функция **Повтор**.



2 Завершение или перезапуск показа слайдов.

- После того, как показ слайдов завершен или приостановлен, отображается экран, показанный справа. Чтобы выйти из просмотра, выберите , а затем нажмите кнопку . Чтобы возобновить показ слайдов, выберите , а затем нажмите кнопку .





Операции во время просмотра

- С помощью кнопок мультиселектора ▲▼◀▶ откройте предыдущее или следующее изображение. Для быстрой прокрутки изображений назад или вперед нажмите и удерживайте кнопку.
- Нажмите кнопку , чтобы приостановить или закончить показ слайдов.



Защита



Нажмите кнопку  (чтобы перейти в режим просмотра) → кнопка MENU → Защита → кнопка 

Фотокамера защищает выбранные изображения от случайного удаления.

На экране выбора изображений выберите изображения, которые необходимо защитить или с которых необходимо снять защиту (99).



Обратите внимание, что при форматировании карты памяти или внутренней памяти фотокамеры все данные, включая защищенные файлы, удаляются без возможности восстановления (141).

Повернуть снимок

Нажмите кнопку  (чтобы перейти в режим просмотра) → кнопка MENU → Повернуть снимок → кнопка 

Укажите ориентацию, в которой сохраненные изображения отображаются во время просмотра.

Фотографии можно поворачивать на 90 градусов по часовой стрелке или против часовой стрелки.

Выберите изображение на экране выбора изображений (99). При отображении экрана поворота изображения, нажимайте кнопки мультиселектора   для поворота изображения на 90 градусов.

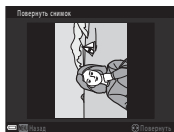

Поворот на
90 градусов против
часовой стрелки





Поворот на
90 градусов по
часовой стрелке



Нажмите кнопку , чтобы завершить ориентацию отображения, и сохраните сведения об ориентации с изображением.





Копирование (копирование между картой памяти и внутренней памятью)

Нажмите кнопку  (чтобы перейти в режим просмотра) → кнопка MENU → Копирование → кнопка 

Изображения можно копировать между картой памяти и внутренней памятью.

- При установке карты памяти, на которой нет изображений, и переключении фотокамеры в режим просмотра отображается **В памяти нет снимков**. В этом случае нажмите кнопку MENU для выбора функции **Копирование**.

- 1 С помощью кнопок мультиселектора   выберите место, куда будут скопированы изображения, и нажмите кнопку .

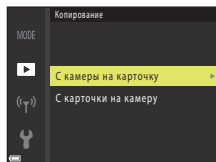

- 2 Выберите параметр копирования и нажмите кнопку .

- Если выбран параметр **Выбранные снимки**, укажите изображения на экране выбора изображений ( 99).

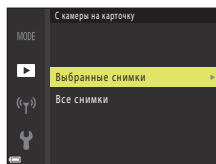

Копирование изображений. Примечания



- Файлы можно копировать только в формате, который может записывать эта фотокамера.
- Выполнение описанной процедуры не гарантируется для изображений, сделанных фотокамерой другого производителя, или для изображений, измененных на компьютере.

Копирование изображений в последовательности



- Если выбран основной снимок последовательности в пункте **Выбранные снимки**, то копируются все изображения в последовательности.
- Если изображения в последовательности отображаются в режиме полнокадрового просмотра, выбрать **С камеры на карту** нельзя.
- Если изображения в последовательности отображаются в режиме полнокадрового просмотра, при выборе параметра **Текущая последовательность** в **С карты на камеру** копируются все изображения в последовательности.



Отображение послед.

Нажмите кнопку  (чтобы перейти в режим просмотра) → кнопка MENU →
Отображение послед. → кнопка 

Выберите способ отображения изображений в последовательности (67).

Параметр	Описание
 Отдельные снимки	Отображение каждого изображения в последовательности по отдельности. На экране просмотра отображается символ  .
 Только основн. снимок (настройка по умолчанию)	Отображение только основного снимка для изображений в последовательности.

Настройки применяются ко всем последовательностям и сохраняются в памяти фотокамеры даже после ее выключения.



Меню параметров сети

Нажмите кнопку **MENU** → выберите «**T**» (меню параметров сети) → кнопка **OK**

Настройте параметры при установке беспроводного подключения между фотокамерой и смарт-устройством или фотокамерой и пультом управления ML-L7 (приобретается дополнительно).

Подключение к смарт-устройству

Установив подключение к смарт-устройству, вы можете отправить на него снятые фотокамерой изображения или удаленно управлять фотокамерой с его помощью. Установите приложение SnapBridge на смарт-устройство.

Заранее установите в меню параметров сети для параметра **Выбрать подключение** (📖130) значение **Смарт-устройство** (вариант по умолчанию).

- Ниже описаны способы подключения.
 - Подключение Bluetooth: фотографии можно отправлять автоматически (размер отправляемого изображения — 2 мегапикселя). При установке Bluetooth-соединения между фотокамерой и смарт-устройством в первый раз используйте команду **Подключ. к смарт-устр.** (📖130) в меню параметров сети для сопряжения фотокамеры и смарт-устройства. После установки соединения Bluetooth также можно перейти на подключение по Wi-Fi.
 - Подключение по Wi-Fi: вы можете загружать фотографии (размером 2 мегапикселя или исходного размера) и видеоролики на смарт-устройство, а также вести удаленную фотосъемку.
- Дополнительные сведения о подключении и использовании приложения SnapBridge см. во входящем в комплект поставки руководстве «SnapBridge Руководство по сетевому подключению» и интерактивной справке SnapBridge.

Подключение к пульту управления

Заранее установите в меню параметров сети для параметра **Выбрать подключение** (📖130) значение **Пульт управления**.

Фотокамера и пульт управления подключаются по Bluetooth. При первом подключении к пульту управления установите сопряжение между фотокамерой и пультом управления.

Сведения о пульте управления см. в разделе «ML-L7 Пульт управления» (📖172).



Список меню параметров сети

Некоторые параметры нельзя изменять, когда установлено беспроводное подключение. Чтобы настроить их, отмените соединение.





Параметр	Описание	
Режим полета	Выберите Вкл. , чтобы отключить все беспроводные подключения.	
Выбрать подключение	Укажите, к какому устройству нужно подключить фотокамеру: Смарт-устройство (вариант по умолчанию) или Пульт управления .	
Подключ. к смарт-устр.	Установите сопряжение со смарт-устройством при первом подключении по Bluetooth. Дополнительные сведения см. в руководстве «SnapBridge Руководство по сетевому подключению» из комплекта поставки и интерактивной справке SnapBridge.	
Подключение к ДУ	Установите сопряжение с пультом управления ML-L7 (приобретается дополнительно) при первом подключении (📖174).	
Отсылать при съемке	Фотографии	<p>В режиме Да фотографии можно автоматически отправлять на подключенное по Bluetooth смарт-устройство после каждого кадра.</p> <ul style="list-style-type: none"> Для автоматической отправки также должно быть настроено приложение SnapBridge. На вкладке  приложения SnapBridge → Автоматическая ссылка → включите Автозагрузка. Размер изображения выгружаемых фотографий составляет 2 мегапикселя. Для их отправки в исходном размере используйте функцию Загрузить снимки в приложении SnapBridge. При использовании режима Метка для выгрузки (📖124) в меню просмотра вы можете выбрать фотографии на экране просмотра фотокамеры для автоматической отправки на смарт-устройство.
	Отправить (снимки)	Настройте условия для автоматической передачи фотографий.
Wi-Fi	Тип подключения Wi-Fi	<p>SSID*: Буквенно-цифровой код SSID может содержать от 1 до 32 символов.</p> <p>Пров. подл./шифр.: выберите, следует ли шифровать данные при передаче. Если выбран параметр Открыто, используется незашифрованное соединение.</p>
		<p>Пароль*: Буквенно-цифровой пароль может содержать от 8 до 36 символов.</p> <ul style="list-style-type: none"> Для повышения защиты рекомендуется периодически менять пароль.
		<p>Канал: выберите канал для подключения по Wi-Fi. Если при подключении по Wi-Fi качество связи плохое или скорость отправки изображений очень низкая, попробуйте сменить канал.</p>
Текущие настройки	Подтвердите текущую настройку Тип подключения Wi-Fi в списке.	



Параметр		Описание
Bluetooth	Подключение	Выберите параметр Включить или Выключить для подключения Bluetooth.
	Сопряженные устройства	Отображение сопряженных смарт-устройств. Вы можете изменить смарт-устройство для подключения или удалить сопряженные устройства. <ul style="list-style-type: none"> Эта фотокамера может быть сопряжена максимум с пятью смарт-устройствами (при этом одновременно можно подключиться только к одному из них).
	Отсылать при выключ.	Выберите Вкл. или Выкл. , чтобы разрешить или запретить фотокамере устанавливать связь со смарт-устройством, когда она выключена или находится в режиме ожидания (📖19). <ul style="list-style-type: none"> При подключении по Отсылать при выключ. индикатор включения питания горит, даже если фотокамера выключена.
Восст. наст-ки по ум.		Восстановление всех значений по умолчанию в меню параметров сети.

* Сведения о способах ввода см. в разделе «Ввод текста с клавиатуры» (📖132).

Индикатор связи Bluetooth и индикатор связи Wi-Fi на экране съемки

- Подробнее об индикаторе связи Bluetooth
 - Если фотокамера подключена к смарт-устройству по Bluetooth, отображается значок .
 - Если фотокамера ожидает восстановления подключения к смарт-устройству, значок  мигает. Он также мигает, если подключение Bluetooth было разорвано при передаче изображений (📖155).
- Подробнее об индикаторе связи Wi-Fi
 - Если фотокамера готовится подключиться к смарт-устройству по Wi-Fi, значок  мигает.
 - Если фотокамера подключена к смарт-устройству по Wi-Fi, отображается значок .



Ввод текста с клавиатуры

- С помощью мультиселектора ▲▼◀▶ выбирайте буквенно-числовые символы. Чтобы ввести выбранный символ в текстовое поле и переместить курсор в следующую позицию, нажмите кнопку **OK**.
- Чтобы переместить курсор в следующее текстовое поле, выберите ← или → на клавиатуре и нажмите кнопку **OK**.
- Чтобы удалить один символ, нажмите кнопку **✖**.
- Чтобы применить настройку, выберите ↵ на клавиатуре и нажмите кнопку **OK**.



Меню настройки

Часовой пояс и дата

Нажмите кнопку **MENU** → выберите **⚙** (настройка) → Часовой пояс и дата → кнопка **OK**

Установка часов фотокамеры.

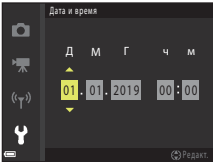
Параметр	Описание
Дата и время	<ul style="list-style-type: none">Выберите поле: нажимайте кнопки мультиселектора ◀▶.Редактирование даты и времени: нажимайте кнопки ▲▼.Примените настройку: выберите параметр поля минут и нажмите кнопку OK. 
Формат даты	Выберите Год/месяц/день , Месяц/день/год или День/месяц/год
Часовой пояс	Установка часового пояса и летнего времени. <ul style="list-style-type: none">Если параметр Пункт назначения (📍) устанавливается после установки домашнего часового пояса (🏠), разница во времени между пунктом назначения и домашним часовым поясом вычисляется автоматически, и дата и время сохраняются для выбранного региона.



Установка часового пояса

- 1 С помощью мультиселектора ▲▼ выберите **Часовой пояс**, затем нажмите кнопку **OK**.

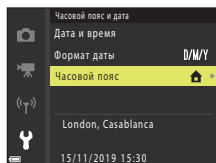

- 2 Выберите **Дом. час. пояс** или **Пункт назначения** и нажмите кнопку **OK**.

- Дата и время, отображаемые на экране, изменяются в зависимости от того, что выбрано — домашний часовой пояс или пункт назначения.

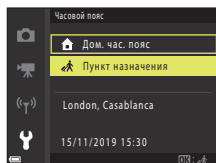

- 3 Нажмите кнопку ►.

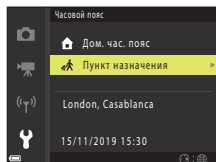

- 4 Кнопками ◀▶ выберите часовой пояс.

- Нажмите ▲, чтобы отобразить функцию летнего времени. Отображается символ ☀. Нажмите кнопку ▼, чтобы отключить функцию режима летнего времени.
- Нажмите кнопку **OK**, чтобы применить часовой пояс.
- Если для настройки домашнего часового пояса или времени пункта назначения правильное время не отображается, установите время в пункте **Дата и время**.

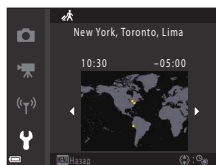

Настройка монитора

Нажмите кнопку **MENU** → выберите **Y** (настройка) → Настройка монитора → кнопка **OK**

Параметр	Описание
Отображение справки	При изменении режима съемки или во время отображения экрана настроек отображаются описания функций. <ul style="list-style-type: none">• Настройка по умолчанию: Вкл.
Просмотр снимка	Укажите, следует ли отображать снятое изображение сразу после съемки. <ul style="list-style-type: none">• Настройка по умолчанию: Вкл.
Яркость	Настройте яркость. <ul style="list-style-type: none">• Настройка по умолчанию: 3
Отобр./скр. сетку кадр.	Задайте, следует ли отображать на экране съемки сетку кадрирования. <ul style="list-style-type: none">• Настройка по умолчанию: Выкл.



Штамп с датой

Нажмите кнопку **MENU** → выберите **Y** (настройка) → **Штамп с датой** → кнопка **OK**

Штамп даты и времени съемки можно впечатывать в изображения во время съемки.



Параметр	Описание
DATE Дата	В изображения впечатывается дата.
DATEC Дата и время	В изображения впечатываются дата и время.
Выкл. (настройка по умолчанию)	Дата и время не впечатываются в изображения.

Штамп с датой. Примечания

- Проставленные дату и время, являющиеся неотъемлемой частью изображения, удалить невозможно. После того, как изображения отсняты, впечатать дату и время в них невозможно.
- Впечатывание даты и времени невозможно в следующих ситуациях.
 - Если выбран сюжетный режим **Ночной пейзаж** (в режиме **С рук**), **Ночной портрет** (в режиме **С рук**), **Освещение сзади** (если для параметра **HDR** выбран вариант **Вкл.**), **Мультиэксп. с осветлен.** или **Простая панорама**
 - При установке параметра непрерывной съемки (108) в значение **Буфер предв. съемки, Непр. В: 120 кадров/с** или **Непр. В: 60 кадров/с**
 - Во время записи видео
 - При сохранении фотографий в процессе записи видео
 - При создании фотографий с помощью редактирования видеороликов
- Впечатанные дата и время могут плохо читаться, если размер изображения слишком мал.



Автоспуск: после сраб.

Нажмите кнопку **MENU** → выберите **Y** (настройка) → Автоспуск: после сраб. → кнопка **OK**

Вы можете настроить отключение автоспуска после его использования для съемки (📖49).

Параметр	Описание
Выйти из реж. автосп. (настройка по умолчанию)	Автоспуск отменяется после съемки. <ul style="list-style-type: none">• После съемки в сюжетном режиме Мультиэксп. с осветл. или Луна для автоспуска устанавливается значение 3s (3 секунды). Чтобы выключить автоспуск, вручную установите для него значение OFF.• Режимы Автосп. для пор. пит. и Таймер улыбки не отменяются.
Ост. в реж. автосп.	Фотосъемка с автоспуском продолжается после завершения съемки. <ul style="list-style-type: none">• При выключении фотокамеры автоспуск отменяется.• Режим Собств. фотоколлаж отменяется.



Фотография VR

Нажмите кнопку **MENU** → выберите **Y** (настройка) → Фотография VR → кнопка **OK**

Выберите настройку подавления вибраций, используемую при фотосъемке.

При использовании штатива для обеспечения устойчивости фотокамеры выберите **Выкл.**

Параметр	Описание
 Вкл. (настройка по умолчанию)	Выполняет компенсацию дрожания фотокамеры с помощью VR посредством смещения объектива.
Выкл.	Компенсация не выполняется.

Фотография VR. Примечания

- После включения фотокамеры или переключения из режима просмотра в режим съемки не начинайте съемку, пока экран съемки не откроется полностью.
- Сразу после съемки изображения на экране фотокамеры могут выглядеть размытыми.
- В некоторых ситуациях подавление вибраций может устранять последствия дрожания фотокамеры не полностью.

АФ-помощь

Нажмите кнопку **MENU** → выберите **Y** (настройка) → АФ-помощь → кнопка **OK**

Параметр	Описание
AUTO Авто (настройка по умолчанию)	Вспомогательная подсветка АФ автоматически срабатывает, когда спусковая кнопка затвора нажимается при недостаточном освещении. Дальность действия подсветки составляет около 1,5 м в максимальном широкоугольном положении зума и около 3,0 м в максимальном телескопическом положении зума. <ul style="list-style-type: none">• В зависимости от положения зоны фокусировки или режима съемки вспомогательная подсветка АФ может не срабатывать.
Выкл.	Вспомогательная подсветка АФ не загорается.



Цифровой зум

Нажмите кнопку **MENU** → выберите **Y** (настройка) → Цифровой зум → кнопка **OK**

Параметр	Описание
Вкл. (настройка по умолчанию)	Цифровой зум включен.
Выкл.	Цифровой зум выключен.

Цифровой зум. Примечания

- Использование цифрового зума невозможно в следующих режимах съемки:
 - сюжетный режим **Ночной пейзаж**, **Ночной портрет**, **Освещение сзади** (если для параметра **HDR** установлено значение **Вкл.**), **Портрет**, **Мультиэксп. с осветл.** (в режиме **Ноч. пейзаж+сл. звезд** или **Следы звезд**), **Фейерверк**, **Простая панорама** или **Портрет питомца**;
 - Творческий режим
 - режим интеллектуального портрета.
- Цифровой зум нельзя использовать в других режимах съемки при использовании определенных настроек (📖62).

Настройка звука

Нажмите кнопку **MENU** → выберите **Y** (настройка) → Настройка звука → кнопка **OK**

Параметр	Описание
Звук кнопки	Если выбрано значение Вкл. (настройка по умолчанию), то при выполнении операций фотокамера подает один звуковой сигнал, при фокусировке на объекте — два звуковых сигнала, а при ошибке — три звуковых сигнала. Кроме того, подается звуковой сигнал экрана приветствия. <ul style="list-style-type: none">В сюжетном режиме Портрет питомца или Наблюдение за птицами звуки отключены.
Звук затвора	Если выбрано значение Вкл. (настройка по умолчанию), то при срабатывании затвора слышен звук затвора. <ul style="list-style-type: none">Звук затвора отсутствует при записи видеороликов, а также в сюжетном режиме Простая панорама, Портрет питомца и Наблюдение за птицами.



Авто выкл.

Нажмите кнопку **MENU** → выберите **Y** (настройка) → Авто выкл. → кнопка **OK**

Установка времени, по истечении которого фотокамера переходит в режим ожидания (📄19).

Можно выбрать **30 секунд**, **1 минута** (настройка по умолчанию), **5 минут** или **30 минут**.

Установка функции автовыключения

Время, по истечении которого фотокамера переходит в режим ожидания, зафиксировано в следующих случаях.

- При отображении меню: 3 минут (если функция автовыключения установлена в значение **30 секунд** или **1 минута**)
- При съемке с использованием функции **Автосп. для пор. пит.:** 5 минут (если функция автовыключения установлена в значение **30 секунд** или **1 минута**)
- При съемке с использованием функции **Таймер улыбки:** 5 минут (если функция автовыключения установлена в значение **30 секунд** или **1 минута**)
- Если подключен HDMI-кабель: 30 минут
- Если подключен сетевой блок питания: 30 минут
- При ожидании подключения к смарт-устройству: 30 минут



Форматир. карточки/Форматир. памяти

Нажмите кнопку **MENU** → выберите **Y** (настройка) → **Форматир. карточки/Форматир. памяти** → кнопка **OK**

Используйте этот параметр для форматирования карты памяти или внутренней памяти.

При форматировании карты памяти или внутренней памяти все данные удаляются без возможности восстановления. Удаленные данные восстановить невозможно. До начала форматирования убедитесь, что важные изображения сохранены на компьютере.

- Если установлено беспроводное подключение, возможно, этот параметр выбрать не удастся.

Форматирование карты памяти

- Вставьте карту памяти в фотокамеру.
- Выберите **Форматир. карточки** в меню настройки, а затем нажмите кнопку **OK**.

Форматирование внутренней памяти

- Извлеките карту памяти из фотокамеры.
- Выберите **Форматир. памяти** в меню настройки, а затем нажмите кнопку **OK**.

Чтобы начать форматирование, на отображаемом экране выберите **Форматирование** и нажмите кнопку **OK**.

- Во время форматирования не выключайте фотокамеру и не открывайте крышку батарейного отсека/гнезда для карты памяти.

Язык/Language

Нажмите кнопку **MENU** → выберите **Y** (настройка) → **Язык/Language** → кнопка **OK**

Выберите язык отображения меню и сообщений фотокамеры.



Коммент. к изображ.

Нажмите кнопку **MENU** → выберите **⚙** (настройка) → **Коммент. к изображ.** → кнопка **OK**

Добавьте ранее зарегистрированный комментарий к изображениям, которые будут сниматься.

- Можно впечатать добавленный комментарий в изображения, которые будут отправляться на смарт-устройство с помощью приложения SnapBridge. Необходимо заранее настроить приложение SnapBridge. Для получения дополнительной информации см. интерактивную справку приложения SnapBridge.
- Кроме того, добавленный комментарий можно просмотреть, используя метаданные ViewNX-i.

Параметр	Описание
Добавить комментарий	<p>Зарегистрированный комментарий с меткой Ввести комментарий добавляется к изображениям.</p> <ul style="list-style-type: none">• Выберите Добавить комментарий, нажмите ▶ и установите флажок (✓). При нажатии кнопки OK настройка включается, и комментарий добавляется к изображениям, которые будут сниматься в дальнейшем.
Ввести комментарий	<p>Можно зарегистрировать комментарий, содержащий до 36 буквенно-числовых символов.</p> <ul style="list-style-type: none">• После выбора Ввести комментарий и нажатия ▶ отображается экран ввода. Сведения о способах ввода см. в разделе «Ввод текста с клавиатуры» (📖132).

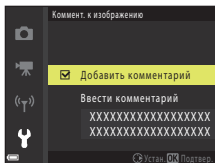

✓ Режим комментариев к изображению. Примечания

Комментарии к изображению нельзя добавлять к видеороликам.

📌 Отображение комментариев к изображению

Комментарии к изображению не отображаются, даже если изображения просматриваются с помощью фотокамеры.



Инф. об автор. правах

Нажмите кнопку **MENU** → выберите **Y** (настройка) → **Инф. об автор. правах** → кнопка **OK**

Добавьте ранее зарегистрированную информацию об авторских правах к изображениям, которые будут сниматься в дальнейшем.

- Можно впечатать добавленную информацию об авторских правах в изображения, которые будут отправляться на смарт-устройство с помощью приложения SnapBridge. Необходимо заранее настроить приложение SnapBridge. Для получения дополнительной информации см. интерактивную справку приложения SnapBridge.
- Кроме того, добавленную информацию об авторских правах можно просмотреть, используя метаданные ViewNX-i.

Параметр	Описание
Доб. инф. об авт. праве	<p>Зарегистрированная информация об авторских правах с метками Фотограф и Авторские права добавляется к изображениям.</p> <ul style="list-style-type: none">• Выберите Доб. инф. об авт. праве, нажмите ▶ и установите флажок (✓). При нажатии кнопки OK параметр включается, и информация об авторских правах добавляется к изображениям, которые будут сниматься в дальнейшем.
Фотограф	<p>Можно зарегистрировать имя фотографа, содержащее до 36 буквенно-числовых символов.</p> <ul style="list-style-type: none">• После выбора Фотограф и нажатия ▶ отображается экран ввода. Сведения о способах ввода см. в разделе «Ввод текста с клавиатуры» (📖 132).
Авторские права	<p>Можно зарегистрировать имя владельца авторских прав, содержащее до 54 буквенно-числовых символов.</p> <ul style="list-style-type: none">• После выбора Авторские права и нажатия ▶ отображается экран ввода. Сведения о способах ввода см. в разделе «Ввод текста с клавиатуры» (📖 132).

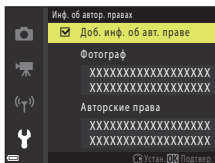

✓ Информация об авторских правах



- Информацию об авторских правах нельзя добавлять к видеороликам.
- Во избежание незаконного использования имен фотографов и имен владельцев авторских прав при аренде или передаче фотокамеры во владение другому лицу убедитесь, что настройка **Доб. инф. об авт. праве** отключена. Кроме того, убедитесь, что поля имени фотографа и имени владельца авторских прав не заполнены.
- Компания Nikon не несет ответственности за любые проблемы или повреждения, явившиеся следствием использования **Инф. об автор. правах**.

📝 Экран информации об авторских правах

- Информация об авторских правах не отображается, даже если изображения просматриваются с помощью фотокамеры.
- Если введены и **Фотограф**, и **Авторские права**, то в приложении SnapBridge в изображения печатывается только имя правообладателя.



Экр. дан. о местопол.

Нажмите кнопку **MENU** → выберите  (настройка) → Экр. дан. о местопол. → кнопка 



Используйте этот параметр для отображения сведений о местоположении, полученных от смарт-устройства.

Получение информации о местоположении от смарт-устройства

Дополнительные сведения о подключении к смарт-устройствам и использовании приложения SnapBridge см. во входящем в комплект поставки руководстве «SnapBridge Руководство по сетевому подключению» и интерактивной справке SnapBridge.

1 Для установки подключения Bluetooth между фотокамерой и смарт-устройством используйте приложение SnapBridge.

2 На вкладке  приложения SnapBridge → **Автоматическая ссылка** → включите **Синхронизировать данные о местоположении**.

- При получении информации о местоположении на экране съемки фотокамеры отображается значок .
- Если на экране есть значок , информация о местоположении добавляется в создаваемые изображения.
- Чтобы прекратить получение информации о местоположении, отключите функцию **Синхронизировать данные о местоположении**.



Зарядка от ПК

Нажмите кнопку **MENU** → выберите **Y** (настройка) → Зарядка от ПК → кнопка **OK**

Параметр	Описание
AUTO Авто (настройка по умолчанию)	Если фотокамера подключена к работающему компьютеру (93), то вставленная в фотокамеру батарея автоматически подзарядается от компьютера. <ul style="list-style-type: none">При нормальной зарядке батареи индикатор включения питания (индикатор зарядки) медленно мигает. После завершения зарядки индикатор включения питания (индикатор зарядки) перестает мигать и начинает гореть постоянно.
Выкл.	Вставленная в фотокамеру батарея не подзарядается, если фотокамера подсоединена к компьютеру.

Зарядка от компьютера. Примечания

- При подключении к компьютеру фотокамера включается и начинает заряжаться. Если фотокамеру выключить, зарядка будет остановлена.
- Для зарядки полностью разряженной батареи требуется примерно 5 часов. Время зарядки увеличивается, если в процессе зарядки выполняется перенос снимков.
- Фотокамера автоматически выключается, если в течение 30 минут после завершения зарядки на фотокамере не выполнено никаких операций с компьютером.

Если индикатор включения питания (индикаторная лампа зарядки) быстро мигает:

Зарядку выполнить нельзя, возможно, по одной из указанных ниже причин.

- Температура окружающей среды не подходит для зарядки. Заряжайте батарею в помещении с температурой воздуха от 5°C до 35°C.
- USB-кабель подключен неправильно или батарея неисправна. Убедитесь в правильности подключения USB-кабеля или замените батарею, если это необходимо.
- Компьютер находится в режиме ожидания и не подает питание. Переведите компьютер в рабочий режим.
- Батарея не заряжается, потому что компьютер не может обеспечить питание фотокамеры согласно настройкам компьютера или его техническим характеристикам.



Сброс всех знач.

Нажмите кнопку **MENU** → выберите **Y** (настройка) → Сброс всех знач. → кнопка **OK**

Если выбран параметр **Сброс**, настройки фотокамеры сбрасываются в значения по умолчанию.

- Восстанавливаются также значения по умолчанию в меню параметров сети.
- Некоторые настройки (например, **Часовой пояс и дата** или **Язык/Language**) не сбрасываются.
- Если установлено беспроводное подключение, возможно, этот параметр выбрать не удастся.

Сброс нумерации файлов

Чтобы сбросить нумерацию файлов в значение «0001», удалите все изображения, сохраненные на карте памяти или во внутренней памяти (□21), а затем выберите **Сброс всех знач.**

Единообр. маркировки

Нажмите кнопку **MENU** → выберите **Y** (настройка) → Единообр. маркировки → кнопка **OK**

Просмотрите некоторые маркировки соответствия стандартам, которым отвечает фотокамера.

Версия прошивки

Нажмите кнопку **MENU** → выберите **Y** (настройка) → Версия прошивки → кнопка **OK**

Просмотр текущей версии прошивки фотокамеры.

- Если установлено беспроводное подключение, возможно, этот параметр выбрать не удастся.



Если возникли неполадки

Поиск и устранение неисправностей	148
Сообщения об ошибках	157



Поиск и устранение неисправностей



При возникновении неполадок в работе фотокамеры ознакомьтесь с приведенной ниже информацией, прежде чем обращаться к продавцу или в авторизованный сервисный центр Nikon.

- Иногда решить проблему может выключение фотокамеры.
- Если вам не удается найти нужные сведения, также ознакомьтесь с разделом «Сообщения об ошибках» (📖157) или веб-сайтом Nikon для вашего региона.

Неполадки питания, монитора, настроек

Неисправность	Причина/решение	
Фотокамера включена, но не реагирует.	<ul style="list-style-type: none">• Дождитесь окончания записи.• Если проблема не устраняется, выключите фотокамеру. Если фотокамера не выключается, выньте и снова вставьте батарею или аккумулятор, или, если используется сетевой блок питания, выньте и снова подсоедините сетевой блок питания. Имейте в виду, что хотя любые записываемые на данный момент данные будут потеряны, данные, которые уже были записаны, не будут затронуты при извлечении батареи или отключении источника питания.	–
Не удается включить фотокамеру.	Батарея разряжена.	12, 13, 166
Фотокамера выключается без предупреждения.	<ul style="list-style-type: none">• Фотокамера автоматически выключится для экономии энергии (функция автовыключения).• Фотокамера и батарея могут работать ненадлежащим образом при низкой температуре.• Внутренние компоненты фотокамеры или батарея нагрелись. Не включайте фотокамеру, пока внутренние детали фотокамеры не охладятся, а затем снова включите фотокамеру.	19 166 –
На мониторе ничего не отображается.	<ul style="list-style-type: none">• Фотокамера выключена.• Батарея разряжена.• Фотокамера автоматически выключится для экономии энергии (функция автовыключения).• Фотокамера подключена к телевизору или компьютеру.• Выполняется съемка в сюжетном режиме Мультиэксп. с освещен..	14 17 19 – –
Фотокамера нагревается.	Фотокамера может нагреться после длительной работы, например, съемки видеороликов, а также при высоких наружных температурах. Это не является неисправностью.	–







Неисправность	Причина/решение	
Установленная в фотокамеру батарея не заряжается.	<ul style="list-style-type: none"> • Проверьте все соединения. • При подключении к компьютеру фотокамера может не заряжаться по любой из указанных ниже причин. <ul style="list-style-type: none"> - Выкл. задано для параметра Зарядка от ПК в меню настройки. - Зарядка батареи прекращается, если фотокамеру выключить. - Зарядка батареи не выполняется, если в фотокамере не заданы язык экранных сообщений, дата и время, или если дата и время были сброшены после полной разрядки батарейки часов фотокамеры. Для зарядки батареи используйте сетевое зарядное устройство. - Зарядка батареи может остановиться, если компьютер перешел в режим сна. - Зарядка батареи может не выполняться из-за технических характеристик компьютера, его настроек и статуса. 	13 145 – 14 – –
Изображение на мониторе трудно рассмотреть.	<ul style="list-style-type: none"> • Слишком ярко освещено место съемки. <ul style="list-style-type: none"> - Перейдите в более темное место. • Настройте яркость экрана. 	– 135
<p>На экране мигает .</p> <p>Неправильные дата и время записи.</p>	<ul style="list-style-type: none"> • Если часы фотокамеры не были настроены, на экране съемки мигает символ , а изображениям и видеороликам, сохраненным до момента настройки часов, присваиваются дата и время создания «00/00/0000 00:00» и «01/01/2019 00:00» соответственно. Установите правильную дату и время в пункте Часовой пояс и дата меню настройки. • Часы фотокамеры не так точны, как обычные наручные или настенные часы. Периодически сравнивайте время на часах фотокамеры с временем на более точных приборах и при необходимости подводите время. 	4, 133
На экране не отображается информация.	Съемочная информация и информация о снимке может быть скрыта. Нажмите и удерживайте кнопку DISP , пока на мониторе не появится информация.	4
Штамп с датой недоступен.	Часовой пояс и дата не заданы в меню настройки.	133
Дата не впечатывается в изображения, даже если включен параметр Штамп с датой .	<ul style="list-style-type: none"> • Дата не добавляется в изображения в определенных режимах съемки и при использовании определенных настроек в других функциях. • Не удастся впечатывать дату на видеоролики. 	61, 136



Неисправность	Причина/решение	
При включении фотокамеры отображается экран установки часового пояса и даты.	Батарея часов разряжена, все настройки возвращены в значения по умолчанию. Выполните настройки фотокамеры еще раз. <ul style="list-style-type: none"> Для питания часов фотокамеры и сохранения некоторых настроек используются внутренняя батарея фотокамеры. Время зарядки батареи часов составляет приблизительно 10 часов, когда батарея вставлена в фотокамеру, или к фотокамере подключен сетевой блок питания (приобретается отдельно), и батарея часов работает несколько дней, даже после того, как батарея фотокамеры извлечена. 	–
Настройки фотокамеры сброшены.		
Фотокамера подает звук.	Если параметр Режим автофокуса установлен в значение Непрерывный АФ , а также в некоторых режимах съемки может быть слышен звук фокусировки.	24, 114, 121

Неполадки при съемке

Неисправность	Причина/решение	
Не удается перейти в режим съемки.	Отключите HDMI- или USB-кабель.	87
Не удается делать снимки или записывать видеоролики.	<ul style="list-style-type: none"> Если фотокамера находится в режиме просмотра, нажмите кнопку , спусковую кнопку затвора или кнопку . 	2, 20
	<ul style="list-style-type: none"> Когда отображаются меню, нажмите кнопку MENU. 	97
	<ul style="list-style-type: none">  (индикатор готовности вспышки) мигает, когда вспышка заряжается. Дождитесь завершения зарядки. 	47
	<ul style="list-style-type: none"> Вставьте в фотокамеру карту памяти, на которой имеется достаточно свободного места. Батарея разряжена. 	12 12, 13, 166
Фотокамера не может сфокусироваться.	<ul style="list-style-type: none"> Объект расположен слишком близко. Попробуйте снимать в режиме автоматического выбора сюжета, в сюжетном режиме Макро или в режиме макросъемки. На объекте трудно сфокусироваться. Установите для параметра АФ-помощь в меню настройки значение Авто. Выключите фотокамеру и включите ее снова. 	24, 28, 32, 46, 50, 57, 138 –



Неисправность	Причина/решение	
Изображения смазаны.	<ul style="list-style-type: none"> Используйте вспышку. Увеличьте значение чувствительности ISO. При съемке фотографий включите функцию Фотография VR. При записи видеороликов включите функцию Видео VR. Используйте штатив для обеспечения устойчивости фотокамеры (наилучшие результаты дает одновременное использование штатива и автоспуска). 	47 110 122, 138 49
Яркие точки на изображении, снятом со вспышкой.	Свет вспышки отражается от частиц в воздухе. Опустите вспышку.	19, 47
Вспышка не срабатывает.	<ul style="list-style-type: none"> Вспышка опущена. Вспышка не срабатывает в определенных режимах съемки и при использовании определенных настроек в других функциях. 	19, 47 59, 61
Использование цифрового зума невозможно.	<ul style="list-style-type: none"> Цифровой зум настроен на режим Выкл. в меню настройки. Цифровой зум нельзя использовать в определенных режимах съемки или при использовании определенных настроек в других функциях. 	139 62, 139
Режим изображения недоступен.	В определенных режимах съемки или при использовании определенных настроек в других функциях нельзя выбрать Режим изображения .	61, 104
Спуск затвора не сопровождается звуком.	<ul style="list-style-type: none"> Выкл. выбрано в качестве значения параметра Звук затвора в пункте Настройка звука меню настройки. Даже если задано значение Вкл., в некоторых режимах съемки звук не воспроизводится. Не перекрывайте громкоговоритель. 	139 3
Вспомогательная подсветка АФ не загорается.	Выкл. выбрано в качестве значения параметра АФ-помощь в меню настройки. Вспомогательная подсветка АФ может не загораться в зависимости от того, каково положение зоны фокусировки или каков выбранный режим съемки, даже если выбран режим Авто .	138
На изображениях виден светящийся след.	Объектив загрязнен. Очистите объектив.	169
Неестественные цвета.	Баланс белого или оттенок отрегулирован неправильно.	33, 106
На изображениях появляются произвольные высвеченные пиксели («шум»).	Слишком темный объект съемки, поэтому установлена слишком длинная выдержка или слишком высокая чувствительность ISO. Шум можно уменьшить следующими способами: <ul style="list-style-type: none"> используя вспышку; установив меньшее значение чувствительности ISO. 	47 110



Неисправность	Причина/решение	
Изображения слишком темные (недодержанные).	<ul style="list-style-type: none"> • Вспышка опущена, или выбран режим съемки, ограничивающий ее использование. • Перекрыто окно вспышки. • Объект расположен вне диапазона действия вспышки. • Настройте поправку экспозиции. • Повысьте чувствительность ISO. • Объект освещен сзади. Выберите сюжетный режим Освещение сзади или активируйте вспышку и установите для режима вспышки значение  (заполняющая вспышка). 	19, 47, 59, 17, 177, 51, 110, 30, 47
Изображения слишком светлые (передержанные).	Настройте поправку экспозиции.	51
Исправление применяется к областям, в которых нет эффекта «красных глаз».	Используйте любой режим съемки, отличный от режима Ночной портрет , и измените режим вспышки на любой, кроме   (автоматический режим с подавлением эффекта красных глаз), и попытайтесь сделать снимок еще раз.	47, 59
Тон кожи не смягчается.	<ul style="list-style-type: none"> • При определенных условиях съемки функция смягчения тона кожи может не действовать. • Если изображение содержит не менее четырех лиц, попробуйте использовать параметр Смягчение тона кожи в "Глянцевое" ретушир. меню просмотра. 	42, 71
Сохранение снимков занимает много времени.	<p>Сохранение снимков может требовать больше времени в следующих ситуациях:</p> <ul style="list-style-type: none"> • когда действует функция понижения шума, как, например, при съемке в условиях недостаточной освещенности; • когда выбран режим вспышки   (автоматический режим с подавлением эффекта красных глаз); • при съемке в сюжетном режиме Ночной пейзаж, Ночной портрет или Освещение сзади (если для параметра HDR установлено значение Вкл.); • когда при съемке применяется функция смягчения тона кожи; • при использовании режима непрерывной съемки. 	–, 48, 28, 29, 41, 42, 108



Неполадки при просмотре

Неисправность	Причина/решение	
Не удается просмотреть файл.	<ul style="list-style-type: none"> • Эта фотокамера может не выполнять просмотр изображений, сохраненных с помощью цифровых фотокамер других производителей или других моделей. • На фотокамере могут не воспроизводиться видеоролики, сохраненные с помощью цифровых фотокамер других производителей или других моделей. • Эта фотокамера может не выполнять просмотр данных, отредактированных на компьютере. 	–
Не удается увеличить изображение.	<ul style="list-style-type: none"> • Увеличение при просмотре нельзя использовать для видеороликов. • При увеличении небольшого изображения коэффициент увеличения, показанный на экране, может отличаться от фактического. • Эта фотокамера может не выполнять увеличение изображений, снятых с помощью цифровых фотокамер других производителей или других моделей. 	–
Не удается редактировать изображение.	<ul style="list-style-type: none"> • Некоторые изображения нельзя редактировать. Изображения, которые уже редактировались, нельзя редактировать еще раз. • На карте памяти или во внутренней памяти недостаточно свободного места. • Эта фотокамера не может редактировать изображения, снятые другими фотокамерами. • Функции редактирования, используемые для изображений, недоступны для видеороликов. 	38, 69 – – –
Невозможно повернуть изображение.	С помощью этой фотокамеры невозможно поворачивать изображения, снятые цифровой фотокамерой другой модели или другого производителя.	–





Неполадки внешних устройств

Неисправность	Причина/решение	
<p>Не удается выбрать команду Подключ. к смарт-устр.¹ или установить сопряжение со смарт-устройством с помощью команды Подключ. к смарт-устр.¹</p>	<ul style="list-style-type: none"> • При установке беспроводного подключения в первый раз см. входящий в комплект поставки документ «SnapBridge Руководство по сетевому подключению». • Используйте батарею с достаточным зарядом. • Вставьте в фотокамеру карту памяти, на которой имеется достаточно свободного места. • Отключите HDMI- или USB-кабель. • Настройте указанные ниже параметры в разделе Меню параметров сети на фотокамере. <ul style="list-style-type: none"> - Режим полета: Выкл. - Выбрать подключение: Смарт-устройство - Bluetooth → Подключение: Включить • Включите Bluetooth на смарт-устройстве. 	<p>–</p> <p>–</p> <p>12</p> <p>87</p> <p>129</p> <p>–</p>
<p>Сопряженные смарт-устройства не подключаются по Bluetooth автоматически.¹</p>	<ul style="list-style-type: none"> • Настройте указанные ниже параметры в разделе Меню параметров сети на фотокамере. <ul style="list-style-type: none"> - Режим полета: Выкл. - Выбрать подключение: Смарт-устройство - Bluetooth → Подключение: Включить • Если фотокамера сопряжена с двумя или несколькими смарт-устройствами, перейдите на ней в раздел Меню параметров сети → Bluetooth → Сопряженные устройства и укажите смарт-устройство, к которому нужно подключиться. • Если в приложении SnapBridge зарегистрировано несколько фотокамер, выберите в приложении SnapBridge подключение к нужной фотокамере. 	<p>129</p> <p>131</p> <p>–</p>



Неисправность	Причина/решение	
<p>На смарт-устройство, подключенное с помощью приложения SnapBridge, не отправляются изображения.¹</p>	<ul style="list-style-type: none"> • Автоматически отправлять изображения с помощью функции автоматической ссылки можно только при подключении по Bluetooth. Для автоматической отправки настройте указанные ниже параметры. <ul style="list-style-type: none"> - Меню параметров сети → Отсылать при съемке → Фотографии на фотокамере: Да - Вкладка  приложения SnapBridge → Автоматическая ссылка → Автозагрузка: параметр включения. - Если для параметра Меню параметров сети → Bluetooth → Отсылать при выключ. на фотокамере установлено значение Выкл., измените его, указав Вкл., или включите фотокамеру. • Если при подключении через Bluetooth вы пытаетесь передать большое количество изображений, подключение может быть разорвано во время передачи. Если выключить фотокамеру и включить ее снова, она подключится к смарт-устройству еще раз. Отправка изображений возобновляется после повторного подключения фотокамеры в перечисленных ниже ситуациях. <ul style="list-style-type: none"> - Если для параметра Меню параметров сети → Отсылать при съемке → Фотографии на фотокамере установлено значение Да. - Если изображения помечены для выгрузки в разделе Меню просмотра → Метка для выгрузки на фотокамере. • Во время работы с фотокамерой возможна ситуация, когда не удастся отправить изображения или отправка отменяется. 	<p>130</p> <p>–</p> <p>131</p> <p>–</p> <p>–</p>
<p>Фотографии не загружаются в исходном размере на смарт-устройство, подключенное с помощью приложения SnapBridge.¹</p>	<p>При использовании функций фотокамеры Отсылать при съемке и Метка для выгрузки размер выгружаемых фотографий составляет 2 мегапикселя. Для их отправки в исходном размере используйте функцию Загрузить снимки в приложении SnapBridge.</p>	<p>–</p>
<p>Недоступна функция удаленной фотосъемки со смарт-устройства, подключенного с помощью приложения SnapBridge.¹</p>	<ul style="list-style-type: none"> • Удаленная фотосъемка невозможна, если во внутренней памяти или на карте памяти не осталось свободного места. Удалите ненужные изображения или вставьте карту памяти, на которой имеется достаточно свободного места. • Во время работы с фотокамерой выполнять удаленную фотосъемку, возможно, не удастся. 	<p>–</p>
<p>При подключении по Wi-Fi к приложению SnapBridge качество подключения плохое или скорость отправки изображений очень низкая.</p>	<p>Попробуйте сменить канал в разделе Меню параметров сети → Wi-Fi → Тип подключения Wi-Fi → Канал на фотокамере.</p>	<p>130</p>



Неисправность	Причина/решение	
Не удается выбрать команду Подключение к ДУ ² или использовать функцию Подключение к ДУ для сопряжения с пультом управления ML-L7. ²	<ul style="list-style-type: none"> Используйте батарею с достаточным зарядом. Настройте указанные ниже параметры в разделе Меню параметров сети на фотокамере. <ul style="list-style-type: none"> Режим полета: Выкл. Выбрать подключение: Пульт управления Bluetooth → Подключение: Включить 	– 129
Фотокамера не реагирует на команды с пульта управления ML-L7. ²	<ul style="list-style-type: none"> Фотокамера не подключена к пульту управления ML-L7 (он приобретается дополнительно). Нажмите кнопку включения на пульте управления, чтобы установить связь. Если на экране съемки не появляется значок , установите сопряжение еще раз. Пульт управления можно использовать только для съемки. Кнопки Fn1/Fn2 на пульте управления нельзя использовать с этой фотокамерой. 	174 172 172
Изображения не отображаются на экране телевизора.	<ul style="list-style-type: none"> К фотокамере подключен компьютер или принтер. На карте памяти нет изображений. Извлеките карту памяти, чтобы просмотреть изображения во внутренней памяти. 	– – 12
При подключении фотокамеры к компьютеру не запускается приложение Nikon Transfer 2.	<ul style="list-style-type: none"> Фотокамера выключена. Батарея разряжена. USB-кабель подключен неправильно. Фотокамера не распознается компьютером. Компьютер не настроен для автоматического запуска Nikon Transfer 2. Дополнительные сведения о Nikon Transfer 2 см. в справке ViewNX-i. 	– 87 87, 93 – –
Экран PictBridge не отображается, когда фотокамера подключается к принтеру.	При использовании некоторых принтеров, совместимых с PictBridge, стартовый экран PictBridge может не отображаться, а печать снимков может быть невозможна, если выбран параметр Авто в пункте Зарядка от ПК меню настройки. Задайте для параметра Зарядка от ПК значение Выкл. , а затем снова подключите фотокамеру к принтеру.	145
Не отображаются изображения, отобранные для печати.	<ul style="list-style-type: none"> На карте памяти нет изображений. Извлеките карту памяти, чтобы распечатать изображения из внутренней памяти. 	– 12
Не удается выбрать размер бумаги с помощью фотокамеры.	<p>Фотокамера не может использоваться для выбора размера бумаги в указанных ниже ситуациях, даже если печать выполняется на принтере, совместимом с PictBridge. Выберите размер бумаги с помощью принтера.</p> <ul style="list-style-type: none"> Принтер не поддерживает размеры бумаги, указанные фотокамерой. Принтер автоматически выбирает размер бумаги. 	–

¹ См. документ «SnapBridge Руководство по сетевому подключению» в комплекте поставки и интерактивную справку SnapBridge.



² См. руководство пользователя, входящее в комплект пульта управления ML-L7 (он приобретается дополнительно).



Сообщения об ошибках

При отображении сообщения об ошибке см. таблицу ниже.

- Если вам не удастся найти нужную информацию, также см. раздел «Поиск и устранение неисправностей» (📖148).

Дисплей	Причина/решение	
Повышается температура батареи. Камера будет выключена.	Фотокамера выключается автоматически. Дайте фотокамере или батарее остыть, прежде чем возобновлять операции.	–
Во избежание перегрева камера будет выключена.		
Карточка памяти защищена от записи.	Переключатель защиты от записи заблокирован. Разблокируйте его.	168
Эту карточку использовать нельзя	При доступе к карте памяти произошла ошибка. <ul style="list-style-type: none"> • Используйте рекомендованные карты памяти. • Убедитесь в том, что контакты не загрязнены. • Проверьте правильность установки карты памяти. 	12, 180
Карточка не читается.		
Карточка не отформатирована. Отформатировать?	Карта памяти не отформатирована для использования в фотокамере. Форматирование приводит к удалению всех данных, сохраненных на карте памяти. Чтобы сохранить копии нужных изображений, выберите Нет и перед форматированием карты памяти сохраните копии на компьютере или на другом носителе. Выберите Да и нажмите кнопку  для форматирования карты памяти.	168
Закончилась память.	Удалите изображения или установите новую карту памяти.	12, 21
Снимок нельзя сохранить.	При сохранении изображения произошла ошибка. Установите новую карту памяти или отформатируйте карту памяти или внутреннюю память.	12, 141
	В фотокамере закончились свободные номера файлов. Установите новую карту памяти или отформатируйте карту памяти или внутреннюю память.	12, 141
	Недостаточно места для сохранения копии. Удалите изображения с целевого носителя данных.	21
Снимок изменить невозможно.	Убедитесь, что изображения можно редактировать.	69, 153



Дисплей	Причина/решение	
Видео записать нельзя.	Произошла ошибка времени ожидания при сохранении видеоролика на карте памяти. Выберите карту памяти с более высокой скоростью записи.	77, 180
В памяти нет снимков.	Во внутренней памяти или на карте памяти нет изображений. <ul style="list-style-type: none"> Извлеките карту памяти, чтобы просмотреть изображения во внутренней памяти. Чтобы копировать изображения, сохраненные во внутренней памяти фотокамеры, на карту памяти, нажмите кнопку MENU для выбора пункта Копирование в меню просмотра. 	12 127
Файл не является снимком.	Файл не был создан или не был отредактирован с помощью этой фотокамеры. Файл не удастся просмотреть на этой фотокамере. Просмотрите файл с помощью компьютера или устройства, на котором он был создан или отредактирован.	–
Не удается выбрать это изображение.	Нельзя отметить для выгрузки изображения, снятые другими фотокамерами.	–
Все снимки скрыты.	Отсутствуют изображения, доступные для показа слайдов и т.д.	125
Этот снимок нельзя стереть.	Изображение защищено. Отключите защиту.	126
Активируйте вспышку.	Вспышка опущена. Для съемки в сюжетном режиме Ночной портрет или Освещение сади (если для параметра HDR установлено значение Выкл.) поднимите вспышку.	29, 47
Выключите и повторно включите фотокамеру.	Произошла ошибка при работе объектива. Не прикладывайте к объективу силу. Выключите фотокамеру и включите ее снова, и объектив продолжит работать в нормальном режиме. Если ошибка не исчезает после повторного выключения и включения фотокамеры, обратитесь к продавцу или в авторизованный сервисный центр Nikon.	148
Ошибка передачи данных	Произошла ошибка при обмене данными с принтером. Выключите фотокамеру и подсоедините USB-кабель еще раз.	89
Ошибка системы	Произошла ошибка внутренних схем фотокамеры. Выключите фотокамеру, извлеките и снова установите батарею. Снова включите фотокамеру. Если ошибка не устранена, обратитесь к продавцу или в сервисный центр компании Nikon.	148
Ошибка принтера. Проверьте состояние принтера.	Устранив неисправность, выберите пункт Продолжить и нажмите кнопку  для возобновления печати.*	–
Ошибка печати: проверьте бумагу.	Загрузите бумагу указанного формата, выберите Продолжить и нажмите кнопку  для возобновления печати.*	–



Дисплей	Причина/решение	
Ошибка печати: застревание бумаги.	Удалите замятую бумагу, выберите Продолжить и нажмите кнопку  для возобновления печати.*	–
Ошибка печати: закончилась бумага.	Загрузите бумагу указанного формата, выберите Продолжить и нажмите кнопку  для возобновления печати.*	–
Ошибка печати: проверьте чернила.	Неполадка чернил принтера. Проверьте уровень чернил, выберите Продолжить и нажмите кнопку  для возобновления печати.*	–
Ошибка печати: закончились чернила.	Замените чернильный картридж, выберите Продолжить и нажмите кнопку  для возобновления печати.*	–
Ошибка печати: поврежден файл.	Проблема с файлом изображения, выбранным для печати. Выберите Отмена и нажмите кнопку  для отмены печати.	–

* Дополнительные сведения и инструкции см. в документации, входящей в комплект поставки принтера.



Технические примечания

Уведомления.....	161
Примечания относительно функции беспроводной связи	163
Уход за фотокамерой.....	165
Фотокамера.....	165
Батарея.....	166
Сетевое зарядное устройство.....	167
Карты памяти.....	168
Очистка и хранение.....	169
Очистка	169
Хранение.....	169
Имена файлов	170
Аксессуары	171
ML-L7 Пульт управления.....	172
Технические характеристики	176
Карты памяти, которые можно использовать.....	180
Алфавитный указатель.....	182



Примечания для пользователей в Европе

ВНИМАНИЕ: УСТАНОВКА НЕВЕРНОГО ТИПА БАТАРЕИ МОЖЕТ ПРИВЕСТИ К ВОЗНИКНОВЕНИЮ РИСКА ВЗРЫВА.

Данный символ означает, что электрическое и электронное оборудование должно утилизироваться отдельно от бытовых отходов.

Следующие замечания касаются только пользователей в европейских странах:

- Данное изделие подлежит утилизации в соответствующих пунктах сбора. Не выбрасывайте изделие вместе с бытовым мусором.
- Раздельный сбор и переработка отходов помогают сберечь природные ресурсы и предотвращают отрицательные последствия для здоровья людей и окружающей среды, которые могут возникнуть из-за неправильной утилизации.
- Подробные сведения можно получить у продавца или в местной организации, ответственной за управление отходами.



УТИЛИЗИРУЙТЕ ИСПОЛЬЗОВАННЫЕ БАТАРЕИ СОГЛАСНО ИНСТРУКЦИЯМ.

Этот символ на батарее указывает на то, что данная батарея подлежит утилизации отдельно от бытовых отходов.

Следующие замечания касаются только пользователей в европейских странах:

- Все батареи, независимо от того, промаркированы ли они этим символом или нет, подлежат утилизации в соответствующих пунктах сбора. Не выбрасывайте их вместе с бытовыми отходами.
- Подробные сведения можно получить у продавца или в местной организации, ответственной за управление отходами.





Информация для декларации Таможенного Союза / сертификата

Дата изготовления : См. заднюю обложку руководства пользователя

Изготовитель : "Никон Корпорейшн", Шинагава Интерсити, Башня "С", 2-15-3, Конан, Минато-ку, Токио 108-6290, Япония, Телефон: +81-3-6433-3600

Импортер : ООО "Никон", Адрес: 105120, РОССИЯ, город Москва, пер. Сыромятнический 2-й. д. 1, телефон: +7 (495) 663-77-64

COOLPIX B600

Страна изготовления : Китай

Сертификат / декларация соответствия : ЕАЭС N RU Д-JP.АЯ46.В.00830/18

Срок действия : с 15.10.2018 по 14.10.2021

Орган по сертификации : ФБУ "Государственный региональный центр стандартизации, метрологии и испытаний в г. Москве"

Сетевое зарядное устройство EN-73P

Страна изготовления : Филиппины

Сертификат / декларация соответствия : №ТС ВУ/112 02.01 020 05559

Срок действия : с 19.10.2015 по 18.10.2020

Орган по сертификации : ОАО "Испытания и сертификация бытовой и промышленной продукции "БЕЛЛИС"

Литий-ионная аккумуляторная батарея EN-EL12

Сертификат / декларация соответствия : РОСС JP.АЯ46.Д75502

Срок действия : с 26.12.2017 по 25.12.2020

Орган по сертификации : "РОСТЕСТ-МОСКВА"



Примечания относительно функции беспроводной связи

Ограничения на использование беспроводных устройств

Беспроводный приемопередатчик, встроенный в данное изделие, соответствует правилам использования беспроводных устройств, действующим на территории страны продажи, и не предназначен для использования в других странах (изделия, приобретенные в странах Европейского Союза (ЕС) и Европейской ассоциации свободной торговли (ЕАСТ) можно использовать в любых странах ЕС и ЕАСТ). Компания Nikon не несет ответственности за использование изделия в других странах. Пользователям, не уверенным, в какой стране было первоначально приобретено изделие, следует обратиться в техническую службу компании Nikon или авторизованный сервисный центр компании Nikon. Данное ограничение распространяется только на функции беспроводной связи и не относится к другим способом использования изделия.

Безопасность

Хотя одним из достоинств этого изделия является возможность свободного подключения других лиц для обмена данными через беспроводную сеть в диапазоне действия беспроводной связи, при несоблюдении мер безопасности возможно следующее.

- Кража данных: злоумышленники могут перехватывать беспроводную передачу с целью кражи идентификаторов пользователей, паролей и других личных данных.
- Несанкционированный доступ: несанкционированные пользователи могут получать доступ к сети и изменять данные или выполнять другие злонамеренные действия. Обратите внимание, что вследствие специфики беспроводных сетей направленные атаки могут открывать несанкционированный доступ к сети, даже если функции безопасности включены. Компания Nikon не несет ответственности за утечку информации или данных, которая может возникнуть в процессе передачи.
- Не выполняйте доступ к сетям, на использование которых у вас нет разрешения, даже если они отображаются на экране вашего смартфона или планшета. Это может расцениваться как несанкционированный доступ. Выполняйте доступ только к тем сетям, на использование которых у вас есть разрешение.

Управление личной информацией и отказ от ответственности

- Информация о пользователе, записанная и настроенная на изделии, в том числе настройки подключения к беспроводной локальной сети и другие личные сведения, может быть изменена или утрачена в результате сбоя в работе, воздействия статического электричества, повреждения, неисправности, ремонта или иных действий. Всегда сохраняйте копии важной информации отдельно. Компания Nikon не несет ответственности за прямые или косвенные убытки или упущенную выгоду, возникшие в результате изменения или утраты содержимого, не принадлежащего компании Nikon.
- Перед утилизацией данного изделия или передачей его другому владельцу выполните операцию **Сброс всех знач.** в меню настройки (📖97), чтобы удалить всю информацию о пользователе, записанную и настроенную с помощью данного изделия, в том числе настройки подключения к беспроводной локальной сети и другие личные сведения.
- Компания Nikon не несет ответственности за любые повреждения, явившиеся следствием несанкционированного использования этого изделия третьими лицами в случае его кражи или потери.



Меры предосторожности при экспорте или перевозке этого изделия за границу

К этому изделию применяются правила Департамента экспортного контроля США (EAR). Разрешение Департамента экспортного контроля США не требуется для экспорта в страны, отличные от нижеприведенных, в отношении которых на момент подготовки настоящего документа введено эмбарго или особые меры контроля: Куба, Иран, Северная Корея, Судан и Сирия (список может быть изменен).

Примечание для пользователей в Европе

Декларация соответствия (Европа)

Настоящим корпорация Nikon заявляет, что тип радиооборудования COOLPIX V600 соответствует требованиям Директивы 2014/53/EU.

Полный текст декларации соответствия в ЕС доступен по следующему адресу: https://imaging.nikon.com/support/pdf/DoC_N1811.pdf.

- Максимальная мощность выхода:
 - Wi-Fi: 11,3 дБм (ЭИИМ)
 - Bluetooth: 3,1 дБм (ЭИИМ)
 - Энергосберегающий режим Bluetooth: 2,12 дБм (ЭИИМ)
- Рабочая частота:
 - Wi-Fi: 2412–2462 МГц (1–11 каналов)
 - Bluetooth: 2402–2480 МГц
 - Энергосберегающий режим Bluetooth: 2402–2480 МГц



Уход за фотокамерой

При использовании и хранении изделия следуйте приведенным ниже мерам предосторожности, а также предупреждениям, описанным в разделе «Для Вашей безопасности» (vi–ix).

Фотокамера

Не подвергайте фотокамеру сильным ударам

Изделие может выйти из строя, если подвергать его сильным ударам или вибрации. Кроме того, не прикасайтесь к объективу и не применяйте к нему усилий.

Не подвергайте воздействию влаги

Погружение в воду и высокая влажность воздуха могут привести к повреждению фотокамеры.

Избегайте резких изменений температуры

Резкие изменения температуры, например при входе в холодную погоду в теплое помещение или выходе из него, могут вызвать появление конденсата внутри фотокамеры. Для защиты от появления конденсата заранее поместите фотокамеру в чехол для переноски или закрытый полиэтиленовый пакет.

Не допускайте попадания изделия в зону действия сильных магнитных полей

Не используйте и не храните фотокамеру вблизи приборов, создающих сильное электромагнитное излучение. Несоблюдение этого правила может привести к потере данных или повреждению фотокамеры.

Не направляйте объектив на источники яркого света в течение длительного времени

Не направляйте объектив на солнце и другие источники яркого света в течение длительного времени при использовании и хранении фотокамеры. Интенсивный свет может привести к ухудшению работы светочувствительной матрицы или к появлению на снимках эффекта размытия светлых объектов.

Прежде чем извлекать батарею или карту памяти, а также отсоединять источник питания, необходимо выключить устройство

Не извлекайте батарею из включенного устройства, а также в процессе сохранения или удаления снимков. Принудительное отключение питания в этих случаях может привести к потере данных или повреждению карты памяти или внутренней памяти фотокамеры и ее электронных схем.



Монитор. Примечания

- Мониторы (включая электронные видеоскоптеры) изготавливаются с очень высокой точностью; как минимум 99,99% пикселей эффективны, лишь не более 0,01% пикселей отсутствуют или дефектны. В связи с этим, хотя такие дисплеи и могут содержать постоянно светящиеся пиксели (белые, красные, синие или зеленые) или пиксели, которые никогда не горят (черные), это не является признаком неисправности и не влияет на качество снимков, записанных с помощью данного устройства.
- При ярком освещении изображение на мониторе, возможно, будет трудно рассмотреть.
- Не надавливайте на экран — это может привести к его повреждению или неправильной работе. Если монитор разбился, необходимо предпринять срочные меры во избежание травм осколками стекла и предупредить попадание жидкокристаллического вещества на кожу, в глаза и в рот.

Батарея

Меры предосторожности при использовании

- Обратите внимание, что при использовании батарея может нагреться.
- Не используйте батарею при температуре окружающей среды ниже 0°C или выше 40°C, так как это может привести к повреждению или неисправности.
- Если вы заметите какие-либо отклонения от нормы, например чрезмерный нагрев, появление из батареи дыма или необычного запаха, немедленно прекратите использование и обратитесь за консультацией к продавцу или в авторизованный сервисный центр компании Nikon.
- После извлечения батареи из фотокамеры или дополнительного зарядного устройства поместите батарею в пластиковый пакет и т. п. для ее изоляции.

Зарядка батареи

Перед использованием фотокамеры проверьте уровень заряда батареи и при необходимости зарядите ее или замените.

- Перед началом использования зарядите батарею в помещении при температуре окружающей среды от 5°C до 35°C.
- Перегрев батареи может помешать ее правильной или полной зарядке и ухудшить ее характеристики. Обратите внимание, что при использовании батарея может нагреваться; перед зарядкой батареи дождитесь, пока она остынет.
При зарядке батареи, установленной в фотокамеру, с помощью сетевого зарядного устройства или компьютера зарядка батареи не выполняется при температуре окружающей среды ниже 0°C или выше 50°C.
- Не продолжайте зарядку после того, как батарея полностью зарядится, так как это приведет к уменьшению срока службы батареи.
- Во время зарядки температура батареи может возрасти. Однако это не является неисправностью.

Наличие запасных батарей

При съемке важных событий полезно иметь при себе полностью заряженные запасные батареи.

Использование батарей в холодную погоду

В холодную погоду емкость батарей, как правило, уменьшается. Если разряженная батарея используется при низкой температуре, фотокамера может не включиться. Храните запасные батареи в теплом месте и при необходимости заменяйте их. При нагреве холодная батарея может восстановить часть своего заряда.



Контакты батареи

Загрязнение контактов батареи может неблагоприятно повлиять на работоспособность фотокамеры. При загрязнении контактов батареи до начала ее использования протрите их чистой сухой тканью.

Зарядка разряженной батареи

Если в фотокамеру вставлена разряженная батарея, включение или выключение фотокамеры может привести к сокращению ресурса работы батареи. Зарядите разряженную батарею перед использованием.

Хранение батареи

- Всегда извлекайте батарею из фотокамеры или дополнительного зарядного устройства, если она не используется. Даже если фотокамера не используется, потребляется незначительное количество электрического тока батареи, когда она вставлена в фотокамеру. Это может привести к чрезмерной разрядке батареи и ее полной непригодности для эксплуатации.
- Использованную батарею рекомендуется зарядить в течение шести месяцев. Если батарея хранится длительное время, следует заряжать ее хотя бы один раз в шесть месяцев. Используйте фотокамеру, пока не отобразится индикатор уровня заряда , а затем снова поместите батарею на хранение.
- Для изоляции поместите батарею в пластиковый пакет и храните в прохладном месте. Батарею следует хранить в сухом месте при температуре окружающей среды от 15°C до 25°C. Не храните батарею при высокой температуре или в очень холодных местах.

Ресурс работы батареи

Заметное уменьшение времени, когда полностью заряженная батарея удерживает заряд при использовании при комнатной температуре, означает, что батарее необходимо заменить. Приобретите новую батарею.

Утилизация использованных батарей

Аккумуляторные батареи следует утилизировать в соответствии с местными нормами, предварительно закрыв контакты изолирующей лентой.

Сетевое зарядное устройство

- Сетевое зарядное устройство EH-73P можно использовать только с совместимыми устройствами. Не используйте его с устройствами других моделей или марок.
- Не используйте USB-кабель, отличный от UC-E21. Использование USB-кабеля, отличного от UC-E21, может привести к перегреву, возгоранию или поражению электрическим током.
- Ни при каких обстоятельствах не используйте марку или модель сетевого блока питания, отличную от сетевого зарядного устройства EH-73P, и не используйте имеющейся в продаже сетевой блок питания USB или зарядное устройство для мобильного телефона. Несоблюдение этой меры предосторожности может привести к перегреву или повреждению фотокамеры.
- Адаптер EH-73P совместим с электрической сетью переменного тока 100–240 В (50/60 Гц). При использовании за границей при необходимости установите сетевой переходник (имеется в продаже). Подробнее о переходниках можно узнать в туристическом агентстве.



Карты памяти

Меры предосторожности при использовании

- Используйте только карты памяти Secure Digital (📄180).
- Соблюдайте меры предосторожности, описанные в документации, поставляемой с картой памяти.
- Если переключатель защиты от записи карты памяти находится в положении блокирования, вы не сможете делать снимки, удалять изображения или форматировать карту памяти.
- Не наклеивайте на карты памяти ярлыки или наклейки.

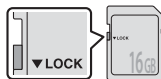

Переключатель защиты от записи

Форматирование

- Не форматировайте карту памяти с помощью компьютера.
- Обязательно отформатируйте в этой фотокамере карту памяти, ранее использовавшуюся в другом устройстве, при ее первой установке в эту фотокамеру. Рекомендуется форматировать новые карты памяти с помощью этой фотокамеры перед их использованием в фотокамере.
- **Обратите внимание, что форматирование карты памяти приводит к необратимому удалению всех изображений и других данных с карты памяти.** Перед форматированием не забудьте скопировать с карты памяти все изображения, которые требуется сохранить.
- Если при включении фотокамеры отображается сообщение **Карточка не отформатирована. Отформатировать?**, карту памяти необходимо отформатировать. Если на карте имеются данные, которые не следует удалять, выберите **Нет**. Копируйте необходимые данные на компьютер и т.д. Чтобы отформатировать карту памяти, выберите **Да**. Отображается окно подтверждения. Чтобы начать форматирование, нажмите кнопку **OK**.
- Не выполняйте следующие операции во время форматирования, пока данные записываются на карту памяти или удаляются с нее, или же во время передачи данных на компьютер. Несоблюдение этой меры предосторожности может привести к потере данных или к повреждению фотокамеры или карты памяти.
 - Открывание крышки батарейного отсека/гнезда карты памяти для извлечения батареи или карты памяти.
 - Выключение фотокамеры.
 - Отсоединение сетевого блока питания.



Очистка и хранение

Очистка

Не используйте спирт, растворитель, иные летучие химические соединения.

Объектив	Не прикасайтесь пальцами к стеклянным деталям объектива. Пылинки и ворсинки следует сдувать (обычно это делается с помощью небольшого устройства с резиновой грушей на конце; когда ее сжимают, на другом конце образуется струя воздуха). Отпечатки пальцев и другие загрязнения, которые не удается удалить грушей, удаляют с объектива мягкой тканью, по спирали перемещая ее от центра объектива к его краям. Если удалить грязь таким образом не удается, протрите объектив тканью, слегка смоченной жидкостью для очистки объективов.
Монитор	Удалите пыль или грязь грушей. Для удаления отпечатков пальцев и других загрязнений протрите монитор сухой мягкой тканью, стараясь сильно не нажимать на него.
Корпус	Удалите пыль и грязь грушей, после чего протрите мягкой сухой тканью. После использования фотокамеры на пляже или в условиях повышенной запыленности полностью удалите песок, пыль и соль тканью, немного смоченной в чистой воде, и оботрите насухо. Помните, что гарантийные обязательства не распространяются на повреждения, вызванные проникновением инородных веществ внутрь фотокамеры.

Хранение

Извлекайте батарею, если не предполагается использование фотокамеры на протяжении длительного времени. Для защиты от влаги и плесени вынимайте фотокамеру из места хранения хотя бы раз в месяц.

Включите фотокамеру, несколько раз спустите затвор, после чего снова поместите ее на хранение. Не следует хранить фотокамеру в перечисленных ниже условиях:

- в помещениях, которые плохо проветриваются или имеют уровень влажности более 60%;
- в местах, подверженных воздействию температуры выше 50°C или ниже -10°C;
- рядом с оборудованием, создающим сильные электромагнитные поля, например телевизором или радиоприемником.

При хранении батареи соблюдайте меры предосторожности, описанные в разделе «Батарея» (📖166) в главе «Уход за фотокамерой» (📖165).



Имена файлов

Имена файлов, назначаемые изображениям или видеороликам, имеют следующий вид.

Имя файла: DSCN 0001 .JPG

(1) (2) (3)

(1) Идентификатор	Не отображается на экране фотокамеры. <ul style="list-style-type: none">• DSCN: с помощью функции редактирования видеороликов создаются видеоролики, оригинальные и отредактированные изображения• SSCN: копии уменьшенных снимков• RSCN: кадрированные копии• FSCN: изображения, созданные с помощью функции редактирования изображений, отличной от функции кадрирования и уменьшенного снимка, а также видеоролики, созданные с помощью функции редактирования видеороликов
(2) Номер файла	Назначается в порядке возрастания, начиная с «0001» и кончая «9999».
(3) Расширение	Указывает формат файла. <ul style="list-style-type: none">• .JPG: фотографии• .MP4: Видеоролики

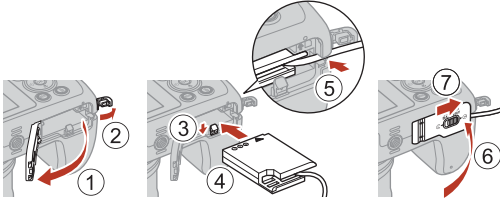

Аксессуары

Зарядное устройство	MH-65 Зарядное устройство Время зарядки составляет примерно 2 ч. 30 мин. для полностью разряженной батареи.
Сетевой блок питания	EH-62F Сетевой блок питания (подключение выполняется как показано на иллюстрации)  <p>Прежде чем вставлять сетевой блок питания в батарейный отсек, убедитесь, что кабель питания полностью вставлен в разъем питания. Кроме того, убедитесь, что кабель питания полностью вставлен в гнездо батарейного отсека, прежде чем закрывать крышку батарейного отсека или гнезда для карты памяти. Если кабель частично выступает наружу из пазов, крышка или кабель могут быть повреждены при закрывании крышки.</p>
Аксессуары для пульта управления	ML-L7 Пульт управления Сведения о его использовании см. в разделе «ML-L7 Пульт управления» (172).
Ремень для ношения на руке	AH-CP1 Ремень для ношения на руке

Доступность зависит от страны или региона.

Для получения самой последней информации посетите веб-сайт компании Nikon или смотрите брошюры.



ML-L7 Пульт управления

Вы можете установить сопряжение (📖174) между пультом управления ML-L7 (он приобретается дополнительно) и фотокамерой, чтобы использовать пульт для управления фотокамерой. В разделе «Элементы и функции пульта управления (для COOLPIX B600)» (📖172) описаны действия, которые можно выполнять при съемке фотокамерой.

- Одновременно фотокамера может быть сопряжена только с одним пультом управления. После установки сопряжения между фотокамерой и другим пультом управления будет активен только последний пульт.
- См. руководство пользователя, входящее в комплект пульта управления ML-L7.

Элементы и функции пульта управления (для COOLPIX B600)

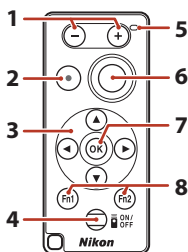

	Элемент управления	Функция
1	Кнопка – и кнопка +	Кнопка – уменьшает изображение на экране съемки фотокамеры, а кнопка + увеличивает его.
2	Кнопка записи видеороликов	Нажмите эту кнопку, чтобы начать запись видеоролика, и нажмите ее еще раз, чтобы остановить запись.
3	Мультиселектор	Функции этого элемента аналогичны функциям мультиселектора на фотокамере и позволяют менять настройки на экране съемки, такие как пользовательский слайдер (📖25), режим вспышки (📖47), автоспуск (📖49), режим макросъемки (📖50) и коррекция экспозиции (📖51).



	Элемент управления	Функция
4	Кнопка включения	Нажмите эту кнопку, чтобы включить пульт управления и найти фотокамеру, с которой он сопряжен. Чтобы найти новую фотокамеру для сопряжения, нажмите и удерживайте эту кнопку не менее 3 секунд. Чтобы выключить пульт управления, нажмите кнопку еще раз.
5	Индикатор состояния	Указывает состояние пульта управления или сеанса съемки (для этого используется цвет и свечение индикатора). Для получения дополнительной информации см. раздел «Индикатор состояния на пульте управления (для COOLPIX B600)» (□□173).
6	Спусковая кнопка затвора	Функции этого элемента аналогичны функции спусковой кнопки затвора на фотокамере. <ul style="list-style-type: none"> • Половинное нажатие и нажатие с удержанием недоступны. • При использовании автоспуска можно нажать кнопку во время обратного отсчета, чтобы отменить съемку.
7	Кнопка  (сделать выбор)	Применяет выбранный элемент.
8	Кнопки Fn1 (функция 1) и Fn2 (функция 2)	Не поддерживаются с данной фотокамерой.

Индикатор состояния на пульте управления (для COOLPIX B600)

Цвет	Состояние	Описание
Зеленый	Мигает примерно раз в секунду	Пульт управления выполняет поиск фотокамеры, с которой он сопряжен.
Зеленый	Мигает быстро (примерно каждые 0,5 с)	Выполняется сопряжение.
Зеленый	Мигает примерно раз в 3 секунды	Между пультом управления и фотокамерой установлена связь.
Оранжевый	Мигает один раз	Запуск сеанса съемки фотографий.
Оранжевый	Мигает дважды	Завершение сеанса съемки фотографий (Мультиэксп. с осветлен.).
Красный	Мигает один раз	Запуск записи видеоролика.
Красный	Мигает дважды	Завершение записи видеоролика.



Сопряжение фотокамеры и пульта управления

Перед первым использованием пульта управления нужно установить сопряжение с фотокамерой.

- Проверьте уровень заряда батареи.

1 Нажмите кнопку **MENU** на фотокамере.

2 Нажмите на мультиселектор ◀, с помощью кнопок ▲▼ выберите «**Т**» (меню параметров сети) и нажмите кнопку **OK**.

3 Выберите **Выбрать подключение** и нажмите кнопку **OK**.

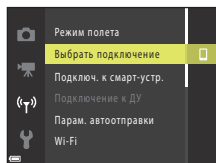

4 Выберите **Пульт управления** и нажмите кнопку **OK**.

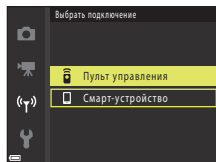

5 Выберите **Подключение к ДУ** и нажмите кнопку **OK**.

- Сопряжение установлено, и фотокамера находится в режиме ожидания подключения.
- Если вы не можете выбрать **Подключение к ДУ**, настройте указанные ниже параметры в меню параметров сети.
 - **Режим полета:** Выкл.
 - **Bluetooth** → Подключение → Включить

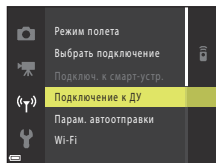

6 нажмите кнопку включения на пульте управления и удерживайте ее не менее 3 секунд.

- Начнется сопряжение фотокамеры и пульта управления. Во время этого процесса индикатор состояния на пульте управления мигает примерно каждые 0,5 с.
- После завершения сопряжения связь между фотокамерой и пультом управления будет установлена. При переходе в режим съемки на экране съемки появится значок .
- Если отображается сообщение о сбое сопряжения, повторите данную процедуру, начиная с шага 5.

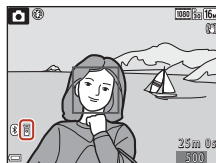

Переключение на смарт-устройство

- Измените значение параметра **Выбрать подключение** ( 130) в меню параметров сети с **Пульт управления**, указав **Смарт-устройство**.
- Сопряженные смарт-устройства будут подключены к фотокамере по Bluetooth при запуске приложения SnapBridge. На экране съемки фотокамеры появится значок .
- Дополнительные сведения о подключении к смарт-устройствам см. во входящем в комплект поставки руководстве «SnapBridge Руководство по сетевому подключению» и интерактивной справке SnapBridge.



Технические характеристики

Цифровая фотокамера Nikon COOLPIX B600

Тип	Компактная цифровая фотокамера
Эффективное число пикселей	16,0 млн. (при обработке изображений эффективное число пикселей может уменьшаться).
Матрица	CMOS 1/2,3 дюйма; всего около 16,76 млн. пикселей
Объектив	Объектив NIKKOR с оптическим 60-кратным зумом
Фокусное расстояние	4.3–258 мм (угол зрения эквивалентен углу зрения объектива на 24–1440 мм в формате 35мм [135])
число f	f/3.3–6.5
Оптическая схема	16 элементов в 11 группах (4 элемента объектива ED и 1 элемент объектива super ED)
Увеличение с помощью цифрового зума	До 4 раз (угол зрения эквивалентен углу зрения объектива диаметром ок. 5760 мм в формате [135])
Подавление вибраций	Смещение объектива (фотографии) Сочетание сдвига объектива и электронного подавления вибраций (VR) (для видеороликов)
Автофокусировка (АФ)	АФ с функцией определения контраста
Фокусный диапазон	<ul style="list-style-type: none">• [W]: Прибл. 50 см–∞, [T]: Прибл. 2,0 м–∞• Режим макросъемки: [W]: Прибл. 1 см–∞, [T]: Прибл. 2,0 м–∞ (Все расстояния измерены от центра передней поверхности объектива)
Выбор зоны фокусировки	Приоритет лица, ручная фокусировка с 99 зонами фокусировки, центр, ведение объекта, АФ с обнаружением объекта
Монитор	ЖК-монитор ЖКИ TFT диагональю 7,6 см (3 дюйма) и разрешением ок. 921 тыс. точек, с широким углом обзора, антибликовым покрытием и 5 уровнями настройки яркости
Покрытие кадра (в режиме съемки)	Прибл. 99% по горизонтали и вертикали (по сравнению с реальным снимком)
Покрытие кадра (в режиме просмотра)	Прибл. 99% по горизонтали и вертикали (по сравнению с реальным снимком)
Хранение	
Носители	Внутренняя память (прибл. 83 МБ), карта памяти SD/SDHC/SDXC
Файловая система	Совместимость со стандартами DCF и Exif 2.3
Форматы файлов	Фотографии: JPEG Видеоролики: MP4 (видео: H.264/MPEG-4 AVC, аудио: стерео AAC)



Размер изображения	
Фотографии	16 М (высокий) 4608 × 3456★ , 16 М 4608 × 3456 , 8 М 3264 × 2448 , 4 М 2272 × 1704 , 2 М 1600 × 1200 , VGA 640 × 480 , 16:9 12 М 4608 × 2592 , 1:1 3456 × 3456
Видеоролики	1080/30р, 1080/25р, 1080/60i, 1080/50i, 720/30р, 720/25р, 480/30р, 480/25р, HS 480/4х, HS 1080/0,5х
Чувствительность ISO (стандартная чувствительность на выходе)	
	<ul style="list-style-type: none"> ISO 125–1600 ISO 3200, 6400 (доступно при использовании режима «Авто»)
Экспозиция	
Режим замера экспозиции	Матричный, центровзвешенный (цифровой зум, менее 2х), точечный (цифровой зум, 2х или более)
Контроль экспозиции	Программный автоматический режим экспозиции и коррекция экспозиции (-2,0 – +2,0 EV с шагом 1/3 EV)
Затвор	
Выдержка	<p>Механический и электронный КМОП затвор</p> <ul style="list-style-type: none"> 1/1600–1 сек. 1/4000 сек. (максимальная скорость во время высокоскоростной непрерывной съемки) 25 сек. (Следы звезд в сюжетном режиме Мультиэксп. с освещен.)
Диафрагма	
Расстояние	8 уровней с шагом 1/3 EV (W)
Автоспуск	
	10 сек., 3 сек.
Вспышка	
Расстояние (примерно) (Чувствительность ISO: Авто)	[W]: 0,5–6,8 м [T]: 2,0–3,4 м
Управление вспышкой	Автоматический TTL режим вспышки с тестирующей предвспышкой
Интерфейс	
Разъем USB	Разъем микро-USB (не используйте USB-кабели, отличные от комплектного кабеля UC-E21 USB), Высокоскоростной USB <ul style="list-style-type: none"> Поддерживает прямую печать (PictBridge)
Выходной разъем HDMI	Разъем HDMI micro (тип D)
Wi-Fi (Беспроводная сеть LAN)	
Стандарты	IEEE 802.11b/g (стандартный протокол беспроводной локальной сети)
Рабочая частота	2412–2462 МГц (каналы 1–11)
Максимальная мощность выхода	11,3 дБм (ЭИИМ)
Аутентификация	Открытая система, WPA2-PSK



Bluetooth	
Протоколы связи	Технические характеристики Bluetooth, версия 4.1
Рабочая частота	Bluetooth: 2402–2480 МГц Энергосберегающий режим Bluetooth: 2402–2480 МГц
Максимальная мощность выхода	Bluetooth: 3,1 дБм (ЭИИМ) Энергосберегающий режим Bluetooth: 2,12 дБм (ЭИИМ)
Источники питания	Одна Литий-ионная аккумуляторная батарея EN-EL12 (прилагается) EN-62F Сетевой блок питания (приобретается дополнительно)
Время зарядки	Прибл. 2 часа (при использовании EN-73P Сетевое зарядное устройство и полностью разряженной батарее)
Ресурс работы батареи ¹	
Фотографии	Прибл. 280 снимков при использовании EN-EL12
Запись видеороликов (фактический срок действия батареи в режиме записи) ²	Прибл. 1 час 5 мин. (при использовании EN-EL12)
Штативное гнездо	1/4 (ISO 1222)
Размеры (Ш × В × Г)	Приблизительно 121,6 × 81,5 × 99,2 мм (без выступающих частей)
Масса	Прибл. 500 г (включая батарею и карту памяти)
Рабочие условия	
Температура	0–40°C
Влажность	85% или меньше (без конденсата)

- Все измерения выполнены в соответствии со стандартами или рекомендациями Camera and Imaging Products Association (Ассоциация производителей фотокамер и устройств обработки изображений; CIPA).

¹ Ресурс работы батареи не отражает использование SnapBridge и может отличаться в зависимости от условий использования, включая температуру, интервал между снимками и продолжительность отображения меню и изображений.

² Продолжительность отдельных файлов видеороликов не может превышать 29 минут, даже если на карте памяти достаточно свободного места для более продолжительной записи. Максимальный размер отдельного файла видеоролика составляет 4 Гб. Если размер превышает 4 Гб, то запись прекращается, даже если его продолжительность менее 29 минут.



EN-EL12 Литий-ионная аккумуляторная батарея

Тип	Литий-ионная аккумуляторная батарея
Номинальная мощность	Постоянный ток 3,7 В, 1050 мАч
Рабочая температура	0–40°C
Размеры (Ш × В × Г)	Прибл. 32 × 43,8 × 7,9 мм
Масса	Прибл. 22,5 г

EN-73P Сетевое зарядное устройство

Диапазон входного напряжения	100–240 В, 50/60 Гц переменного тока, МАКС. 0,14 А
Номинальные выходные параметры	5,0 В постоянного тока, 1,0 А
Рабочая температура	0–40°C
Размеры (Ш × В × Г)	Прибл. 55 × 22 × 54 мм (не включая сетевой переходник)
Масса	Прибл. 51 г (не включая сетевой переходник)

Символы на этом продукте представляют следующее:

~ Переменный ток, ≡ Постоянный ток,  Оборудование класса II (Конструкция продукта имеет двойную изоляцию.)

- Компания Nikon не несет ответственности за возможные ошибки в настоящем руководстве.
- Внешний вид изделия и его технические характеристики могут быть изменены без предварительного уведомления.
- Образцы фотографий на фотокамере, а также изображения в руководстве приведены только в качестве иллюстраций.



Карты памяти, которые можно использовать

Фотокамера поддерживает карты памяти SD, SDHC и SDXC.

- Для записи видеороликов рекомендуются карты памяти, имеющие класс скорости SD не ниже 6 (Video Speed Class V6). При использовании карты памяти с меньшим классом скорости запись видеороликов может неожиданно прерываться.
- При использовании устройства для чтения карт памяти убедитесь в том, что оно совместимо с используемой картой памяти.
- Для получения информации о функциях, эксплуатации и ограничениях на использование обратитесь к изготовителю.

Сведения о товарных знаках

- Windows является зарегистрированным товарным знаком или товарным знаком Корпорация Microsoft в США и (или) других странах.
- Словесный знак *Bluetooth*[®] и логотипы являются зарегистрированными торговыми знаками, принадлежащими Bluetooth SIG, Inc. и любое использование таких знаков Nikon Corporation осуществляется по лицензии.
- Apple[®], App Store[®], логотипы Apple, Mac, OS X, macOS, iPhone[®], iPad[®], iPod touch[®] и iBooks являются товарными знаками или зарегистрированными товарными знаками компании Apple Inc. в США и других странах.
- Android, Google Play и логотип Google Play являются товарными знаками Google LLC. Логотип Android, изображающий стилизованного робота, разработан на основе работы, созданной и опубликованной Google, и используется в соответствии с условиями лицензии Creative Commons 3.0 Attribution.
- iOS является товарным знаком или зарегистрированным товарным знаком компании Cisco Systems, Inc. в США и/или других странах и используется по лицензии.
- Adobe, логотип Adobe, Acrobat и Reader являются товарными знаками или зарегистрированными товарными знаками Adobe Systems Incorporated в США и/или других странах.
- Логотипы SDXC, SDHC и SD являются товарными знаками SD-3C, LLC.



- PictBridge является товарным знаком.
- HDMI, логотип HDMI и High-Definition Multimedia Interface являются товарными знаками или зарегистрированными товарными знаками HDMI Licensing, LLC.

HDMI



- Wi-Fi и логотип Wi-Fi являются товарными знаками или зарегистрированными товарными знаками компании Wi-Fi Alliance.
- Все другие торговые наименования, приводимые в настоящем руководстве и в другой документации, которая поставляется вместе с изделиями компании Nikon, являются товарными знаками или зарегистрированными товарными знаками соответствующих владельцев.

Use of the Made for Apple badge means that an accessory has been designed to connect specifically to the Apple products identified in the badge, and has been certified by the developer to meet Apple performance standards. Apple is not responsible for the operation of this device or its compliance with safety and regulatory standards. Please note that the use of this accessory with an Apple product may affect wireless performance.

AVC Patent Portfolio License

Данное изделие имеет лицензию AVC Patent Portfolio License для личного и некоммерческого использования клиентом в целях (i) кодирования видео в соответствии со стандартом AVC («видеосодержимое AVC») и/или (ii) декодирования видеосодержимого AVC, закодированного клиентом в рамках личной и некоммерческой деятельности и/или полученного от поставщика видеосодержимого, имеющего лицензию на предоставление видеосодержимого AVC. Эта лицензия не распространяется на какое-либо другое использование, а также не подразумевает такого использования.

Дополнительную информацию можно получить от MPEG LA, L.L.C.

См. <http://www.mpegla.com>.

Лицензия FreeType (FreeType2)

На некоторые части данного программного обеспечения распространяется авторское право: © Проект FreeType, 2012 г. (<https://www.freetype.org>). Все права защищены.

Лицензия MIT (HarfBuzz)

На некоторые части данного программного обеспечения распространяется авторское право: © Проект HarfBuzz, 2019 г. (<https://www.freedesktop.org/wiki/Software/HarfBuzz>). Все права защищены.



Алфавитный указатель

СИМВОЛЫ









Авто режим.....	24, 25
Автовыбор сюжета.....	24, 27, 28
Режим освещения сзади... ..	24, 27, 30
Творческий режим.....	24, 39
SCENE Сюжетный режим.....	24, 27
Режим короткого видеоролика	24, 80
Режим спорта.....	24, 27, 30
Режим интеллектуального портрета	24, 41
Режим ночного портрета	24, 27, 29
Режим ночного пейзажа... ..	24, 27, 28
Режим просмотра.....	20
Режим списка по дате.....	66
Увеличение при просмотре	20, 64
W (широкоугольное положение).....	52
Просмотр уменьшенных изображений.....	20, 65
T (телефото).....	52
Кнопка возврата зуммирования	2, 53
Кнопка Кнопка применения выбора	3, 97
Кнопка просмотра.....	3, 20
Кнопка удаления.....	3, 21
(кнопка видеосъемки).....	3, 19
DISP Кнопка отображения индикаторов.....	3, 4
MENU Кнопка (меню).....	3, 97
Автоспуск.....	46, 49
Режим вспышки.....	46, 47
Режим макросъемки.....	46, 50
Поправка экспозиции... ..	25, 41, 46, 51
B Bluetooth.....	102, 131
D D-Lighting.....	70, 101

H HDR.....	30
P PictBridge.....	87, 89
U USB-кабель.....	13, 87, 89, 93
V ViewNX-i.....	93
W Wi-Fi.....	102, 130
A Авто выкл.....	19, 103, 140
Авто с фикс. диап.	110
Автоматическая вспышка	48
Автосп. для пор. пит.....	34
Автоспуск.....	46, 49
Автоспуск: после спуска.....	103, 137
Автофокусировка.....	57, 121
Аксессуары.....	171
Активный D-Lighting.....	25
АФ с обнаруж. объекта	55, 112
АФ-помощь.....	103, 138
B Баланс белого.....	100, 106
Батарея.....	vi, 12, 13, 166, 178
Блокировка фокусировки.....	58
Боковая кнопка зуммирования... ..	2, 18, 52
Буфер предв. съемки.....	108, 109
Быстрая обработка.....	70, 101
Быстрые эффекты.....	20, 69
V Ведение объекта.....	112, 113
Версия прошивки.....	103, 146
Видео VR.....	101, 122
Видеоролик HS.....	118, 120
Внутренняя память.....	12





Восст. наст-ки по ум.	102, 131	Индикатор зарядки.....	2, 13
Вспомогательная подсветка АФ.....	2	Индикатор фокусировки.....	5
Вспышка.....	2, 19, 47	Интервал.....	115
Выбрать подключение.....	102, 130	Инф. об автор. правах.....	103, 143
Выдержка.....	54	Информация об уровне тональности... ..	4, 9
Выключатель питания/индикатор		К	
включения питания.....	2, 14	Кабель HDMI.....	87, 88
Высокоскоростная непрерывная		Кадрирование.....	64, 74
съемка.....	108	Карта памяти.....	12, 168, 180
Г		Карта памяти SD.....	12, 168, 180
Гистограмма.....	9, 51	Кнопка зуммирования.....	2, 18, 52
«Глянцевое» ретуширование ...	41, 71, 101	Коммент. к изображению.....	103, 142
Гнездо для карты памяти.....	12	Компьютер.....	87, 93
Громкоговоритель.....	3	Копирование.....	101, 127
Громкость.....	83	Коррекция экспозиции ...	25, 41, 46, 51
Д		Коэффициент сжатия.....	104
Дата и время.....	14, 133	Крышка батарейного отсека/гнезда для	
Диск выбора режимов.....	2, 17, 24	карты памяти.....	3, 13
Е		Крышка разъема.....	3, 13, 87
Еда 🍴.....	27, 33	Л	
Единообр. маркировки.....	103, 146	Летнее время.....	15, 134
З		Литий-ионная аккумуляторная батарея	
Завершение записи.....	81	vi, 12, 13, 166, 179
Закат 🌅.....	27	Луна 🌕.....	35
Запись видеороликов.....	19, 76	М	
Заполняющая вспышка.....	48	Макро 📷.....	27, 32
Зарядка от ПК.....	103, 145	Медленная синхронизация.....	48
Зарядное устройство.....	171	Меню видео.....	97, 117
Защита.....	101, 126	Меню интеллектуального портрета	
Звук затвора.....	115, 139	97, 115
Звук кнопки.....	139	Меню короткого видеоролика.....	80
Зона фокусировки.....	18	Меню настройки.....	97, 133
Зум.....	52	Меню параметров сети.....	97, 129
И		Меню просмотра.....	97, 124
Извлечение фотографий.....	83, 85	Меню съемки.....	97, 104, 106
Имена файлов.....	170	Метка для выгрузки.....	101, 124
Индикатор автоспуска.....	2, 49	Микрофон (стерео).....	2
Индикатор внутренней памяти.....	8	Монитор.....	3, 4, 169
Индикатор готовности вспышки.....	47	Мультиселектор.....	3, 97



Мультиэксп. с освещением 	27, 31	Портрет 	27
Н		Портрет питомца 	27, 34
Наблюдение за птицами 	35	Последовательность снимков	21, 67
Нажатие наполовину	54	Праздник/в помещ. 	27, 32
Настройка звука	103, 139	Предвар. фокусировка	114
Настройка монитора	103, 135	Приложение	130
Насыщенность	25, 41	Приложение SnapBridge	130
Непрерывный	100, 108	Принтер	87, 89
Непрерывный АФ	114, 121	Приоритет лица	111
О		Просмотр	20, 67, 83
Объектив	2, 176	Просмотр видеоролика	20, 76, 83
Оставшееся время записи		Просмотр видеороликов с высокой	
видеороликов	76, 77	скоростью	118, 120
Отобр./скр. сетку кадр.	6, 135	Просмотр видеороликов с медленной	
Отображение календаря	65	скоростью	118, 120
Отображение последовательности		Просмотр простой панорамы	38
.....	67, 101, 128	Просмотр снимка	135
Отображение справки	135	Просмотр уменьшенных изображений	
Отслеж. моргания	100, 116	20, 65
Отсылать при съемке	102, 130	Простая панорама 	27, 36
Оттенок	25	Прошина для ремня	2
П		Прямая печать	87, 89
Параметры видео	101, 117	Пульт управления	172
Пейзаж 	27	Р	
Печать	87, 90, 91	Размер бумаги	90, 91
Пляж 	27	Разница во времени	134
Повернуть снимок	101, 126	Разъем HDMI micro	3, 87
Подавл. шумов от ветра	101, 123	Разъем микро-USB	3, 13, 87, 89, 93
Подавление эффекта «красных глаз»		Редактирование видеороликов	84
.....	71, 101	Редактирование снимков	69
Подавление эффекта красных глаз ...	48	Режим Авто	24, 25
Подключ. к смарт-устр.	102, 130	Режим автоматического выбора	
Подключение к ДУ	102, 130	сюжета	24, 27, 28
Покадровый	108	Режим автофокуса	100, 101, 114, 121
Покадровый АФ	114, 121	Режим вспышки	46, 47
Показ слайдов	101, 125	Режим зоны АФ	100, 111
Полнокадровый просмотр	20	Режим изображения	100, 104
положение телефото	52	режим интеллектуального портрета.	
Пользовательский слайдер	25	24, 41
		Режим коротких видеороликов ...	24, 80



Режим макросъемки	46, 50	Уменьшить снимок.....	73, 101
Режим ночного пейзажа	24, 27, 28	Уровень заряда батарей.....	17
Режим ночного портрета.....	24, 27, 29	Уровень тональности.....	9
Режим освещения сзади	24, 27, 30	Ф	
Режим полета.....	102, 130	Фейерверк 	27, 33
Режим просмотра.....	20	Фокусировка	54
Режим списка по дате	66	Фокусное расстояние.....	52, 176
Режим спорта.....	24, 27, 30	Фоновая музыка	80
Режим съемки.....	24	Формат даты	15, 133
Ремень.....	11	Форматир. карточки.....	12, 103
Ручная настройка.....	107	Форматир. памяти	103
С		Форматирование	12, 141
Сброс всех знач.....	103, 146	Форматирование внутренней памяти	
Сетевое зарядное устройство		141
.....	vi, 13, 167, 179	Форматирование карт памяти ...	12, 141
Сетевой блок питания	87, 171	Форматирование карточки	141
Система распознавания лиц.....	56	Форматирование памяти.....	141
Смягчение тона кожи.....	41, 42	Фотография VR.....	103, 138
Снег 	27	Ц	
Собственный фотоколлаж... 44, 100, 115		Цифровой зум.....	52, 103, 139
Софт-фильтр	41	Ч	
Специальные эффекты.....	80, 81	Часовой пояс	15, 133
Спусковая кнопка затвора	2, 18, 54	Часовой пояс и дата	14, 103, 133
Сумерки/рассвет 	27	Частота кадров при видеосъемке	
Съемка	17, 24, 76	101, 123
Съемка фотографий во время записи		Часы	14, 133
видеороликов	79	Число f.....	54
Съемочная информация	4	Число оставшихся кадров	17, 105
Сюжетный режим.....	24, 27	Число снимков.....	80, 115
Т		Чувствительность ISO	100, 110
Таймер улыбки.....	43	Ш	
ТВ.....	87, 88	широкоугольное положение.....	52
Творческий режим.....	24, 39	Штамп с датой	103, 136
Текущие настройки	130	Штативное гнездо.....	3, 178
Тон кожи.....	41, 42	Э	
Тонкий динамический зум	52	Экр. дан. о местопол.....	103, 144
У		Я	
Увеличение при просмотре.....	20, 64	Язык/Language.....	103, 141
Удалить	21, 68	Яркость.....	135



Данное руководство не может быть воспроизведено в любой форме целиком или частично (за исключением краткого цитирования в статьях или обзорах) без письменного разрешения компании NIKON.

NIKON CORPORATION

© 2019 Nikon Corporation



CT9A01(1D)
6MQ0191D-01